

# インプラテックス 歯科総合カタログ

for GENERAL & IMPLANT treatment  
PREMIUM SELECTION

# vol. 10

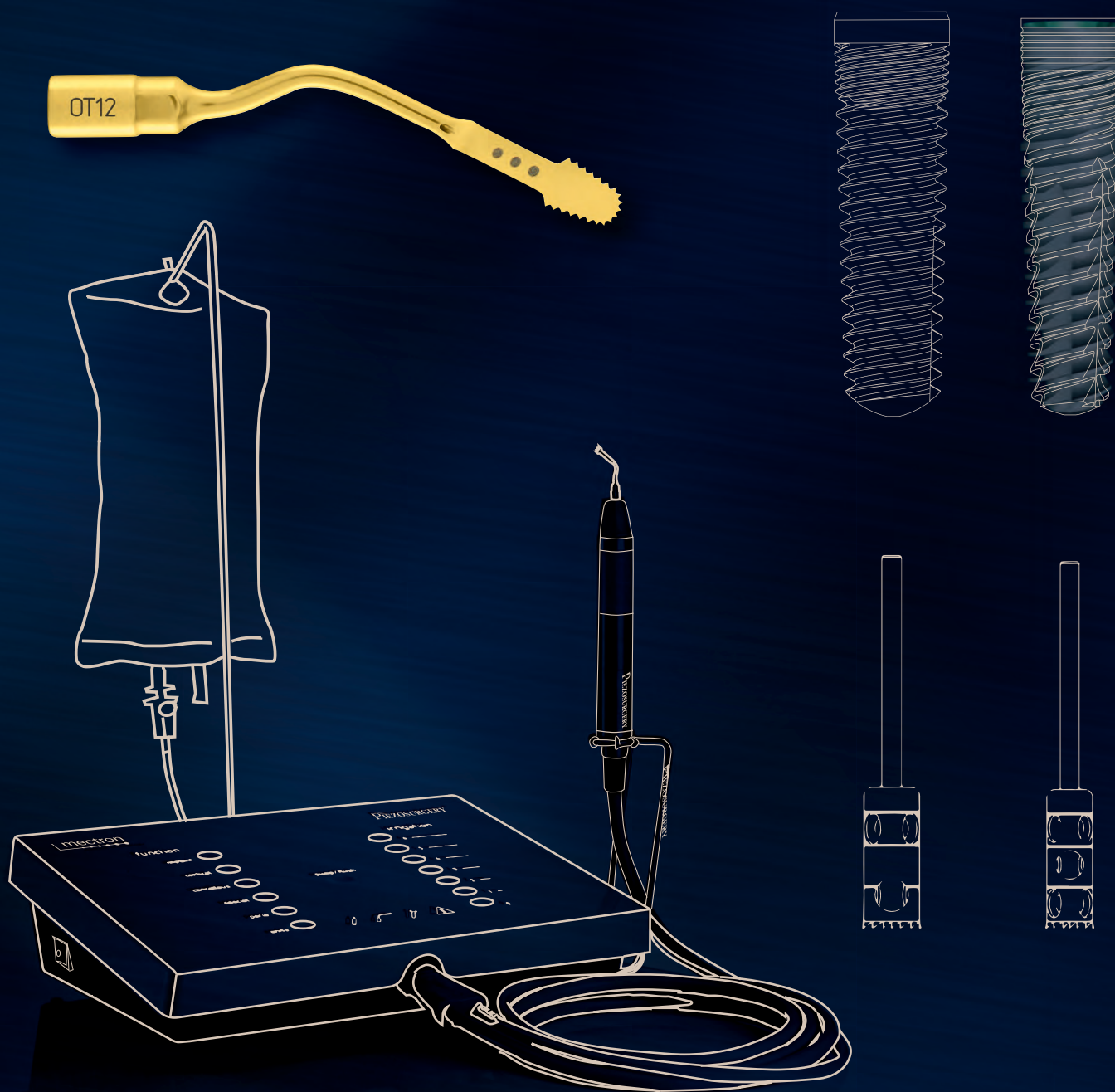

# インプラント総合商社として培ってきた技術とノウハウで、あらゆるテーマにトータルで対応

株式会社インプラテックスは、創業以来培ってきたインプラント材料、関連機器・器材の販促、教育セミナーの企画運営などに関する知識とノウハウを生かし、様々な工程やレベルに対応できる幅広いサービスを提供しています。

これからインプラントを導入したいとお考えになっているドクターをはじめ、さらなるステップアップを目指しているベテランの先生方のご要望・ご相談にもお応えできる、トータルサポート体制を整えています。



インプラントシステムやインプラント関連器具をはじめ、一般治療においても、各種インスツルメントやセミナーで先生方の臨床を全力でサポートいたします。

商品説明、デモサービスなど、お気軽にお申し付けください。

# 経営理念

全社員の幸福を追求すると共に、  
医療事業を通じて人類に貢献する

# 品質方針

当社は、医療機器販売事業を通じ、  
従業員及び全人類の幸福に貢献することを目指し、  
従業員全員が法規制の遵守と  
品質マネジメントの継続的な維持、向上に努め、  
安心・安全な医療機器製品の提供を実現する。

# 会社概要

社名 株式会社インプラテックス  
所在地 ■ 東京本社  
〒116-0013  
東京都荒川区西日暮里2-33-19  
YDM日暮里ビル  
TEL. 03-5850-8555 FAX. 03-5850-8505

■ 札幌営業所  
■ 大阪営業所  
■ 九州営業所

設立 1993年3月1日  
代表者 代表取締役社長 川合 保成  
資本金 1,000万円  
事業内容 Implant Direct社(米国)インプラントの輸入販売  
口腔インプラントの関連機器・装置・器具の販売  
国内、海外教育研修の開催、学術講演会の企画、開催  
インプラント学術情報の提供とコンサルテーション

許可番号 第1種医療機器製造販売業  
許可番号:13B1X00053  
高度管理医療機器等販売業・貸与業  
許可番号:東京/28荒健衛第3964号

関連会社 株式会社YDM  
株式会社バイオデント

主要取引銀行 三井住友銀行(白山支店)  
りそな銀行(本郷支店)  
三菱UFJ銀行(赤羽駅前支店)

# 主な取引先 (アルファベット順/50音順)

ACE SOUTHERN Surgical Supply /U.S.A. 株式会社アイキャスト  
Dentatus /Sweden 株式会社アイキャスト  
Hager & Meisinger /Germany 愛知製鋼株式会社  
Implant Direct Sybron Manufacturing /U.S.A. クロスフィールド株式会社  
Mectron /Italy 株式会社システムハイデント  
META /Italy 一般社団法人新環境技術評議会  
Nouvag /Switzerland 帝人メディカルテクノロジー株式会社  
Power Dental USA /U.S.A. 有限会社テクニカ  
Salvin Dental Specialties /U.S.A. 株式会社デンテック  
Schlumbohm /Germany トーシンデンタル株式会社  
Storz am Mark /Germany 株式会社ナカニシ  
株式会社ナルコム  
株式会社ニッシン  
株式会社日本歯科金属  
ネオ製薬工業株式会社  
株式会社バイオデント  
ピエン・エア・アジア株式会社  
有限会社PRIMEC  
プレミアムプラスジャパン株式会社  
細瀬電球株式会社  
HOYA Technosurgical株式会社  
株式会社YDM

# INDEX

4-5	取扱ブランドのご紹介	
6-8	ImplantDirect インプラント	主要・トピック製品
9	ボーンプロファイルドリル	
10	高精度オーブントレイ式トランスファー	
11	ITX シロプロ 3G / 他モーター消耗品関係	
12	コバルトクロムシリンドラー	
13	マグフィット® インプラント用 / 天然歯用	
14	インプラントシミュレーションソフト	
15-17	暫間ミニインプラント	
18	インプラント用光重合型仮封材 / スクリューリムーバー	
19	縫合糸 サイトプラスト / 吸収性タックピン	
20	ピエソサージェリー® ホワイト・タッチ	
21-24	ピエソサージェリー® インサートチップ / 消耗品	
25	ピエソサージェリー® フレックス / 専用インサートチップ	
26-28	T'sボーンスプレッティング	
29	セーフスクレイパー / ミクロス / テンディングスクリュー	
30-31	truFIX システム	
32	K2 パーティカルサイナスアプローチ	
33	シラトリキュレット	
34	Stoma ターグライン	
35	Stoma / ハイライトシリーズ	
36	セン オステオーム	
37	ナノバブル発生装置	
38-40	額帯灯	
41	口腔内撮影用照明器具 / 口腔内スキャナ / ペリオテスト	診査診断
42	計測器具	
43	口腔内撮影ミラー / マウスミラー	
44	ミラーハンドル / プローベハンドル	
45	プローブ	
46-47	リトラクター / 開口器 / 口角鈎	外科一般
48	ブレードホルダー / 剥離子	
49-51	剥離子	
52-54	ピンセット	
55-57	マイクロシサー / ハサミ	
58-59	持針器	
60	鉗子	
61	外科用マレット	
62-63	Stoma Speaker's Kit シリーズ	抜歯・歯周
64	キュレット	
65	ミニラクスエーター / ルートエレベーター	
66-67	パワーシリーズ (抜歯用ツール)	
68	抜歯用キット (ベネックスコントロール)	歯肉移植・グラフト材
69	ペリオトーム	
70	天然使用キュレット	
71	ティッシュパンチ	
72	歯肉移植 / 吸収性歯周組織再生材料 / 吸収性高所止血材 / メンブレン操作用インスツルメント	
73	骨採取および骨破砕トレフィンバー	骨移植・骨形成
74-75	トレフィンバー	
76-77	ボーンミル / 骨鉗子	
78-80	骨移植関連インスツルメント	
81	骨ヤスリ / 骨形成用バー	
82-85	骨形成用バー	
86	インプラント高形成用ドリル	
87	骨ミ	
88-90	ボーンスプレッティングシステム	
91-94	サイナスリフトインスツルメント	
95	オステオーム	
96-97	フライブルグキット	
98-99	トンネルテクニック	
100-101	歯周外科インスツルメント	
102	トルクレンチ / ラチェットレンチ / ドライバー	レンチ・ドライバー 補綴技工
103	ドライバー / アダプター	
104	ドライバー	
105	コバルトクロムシリンドラー / コバルトクロム合金	
106	磁性アタッチメントマグフィット / 技工用バー	
107	クラウンリムーバー	
108	クラウンリムーバー / 器具収納 / 医療用ワゴン	
109	トレイ	その他・収納ケース
110	トレイ / パースタンド	
111-113	衛生材料 / 医療事故安全対策	
114-115	歯科矯正用アンカースクリュー	
116	アライナー用ブライヤー	
117	書籍	
118	患者説明 / 実習用模型	
119	模型 / 治療説明 / 治療管理	
120-121	歯ブラシ / 歯間ブラシ	
122	洗口液 / 口腔ケア	
123-131	薬機法番号一覧 / 索引 / 注文書	





**主な製品：歯科用インスツルメント**

ストマ社は、高品質で耐久性の高い歯科用インスツルメントを供給し、世界に認められているドイツ企業です。予防、歯周病、マイクロサージェリー、インプラント治療、エンド治療、保存分野における最新歯科技術に対応する製品とサービスの向上に努めており、大変使用しやすい製品として定評があります。100年以上の歯科での歴史を持ち、特に大学の研究施設や経験豊富な歯科医師と密接なコンタクトをとり、マーケットの意見を取り入れながら最新の製品を開発しています。

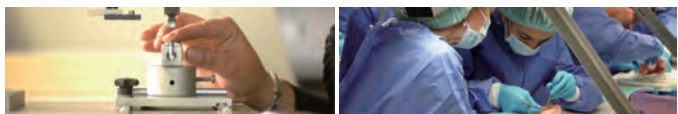

**主な製品：抜歯関連器具**

「リーズナブルな価格で高品質な製品」は、デンタルUSA社のコンセプトです。現在、北米を中心に、世界中で販売を拡大しています。革新的な技術と経験豊富なスタッフとともに最高の体系的な生産ラインを備え、より安全で便利な歯科器具を提供しています。



**主な製品：暫間ミニインプラント**

デンタータス社(スウェーデン)の90年超の歴史は歯内療法用ポストから始まりました。1990年代初めに最初のナローボディー暫間インプラントであるMTI™を発売し、メインのインプラントが生着するまでの数ヶ月に及ぶ口腔機能の問題を解決しました。



**主な製品：ボーンタック / ボーンスクリュー / チタンメッシュ**

ACE SOUTHERN社は1992年以来、アメリカ有数のインスツルメントメーカーで、世界的に展開しており、ヨーロッパ、日本、韓国、メキシコ、中東、オーストラリアをはじめ、世界中にパートナーシップを結んでいます。流通、製品、およびサービスにおいて、先駆的企業です。



**主な製品：歯科用インスツルメント**

サルビン社は、インプラントや外科器具を幅広く扱っているアメリカの総合商社です。歯科医師に認められた数多くの商品を取り扱っており、さらにその中でも厳選した商品を日本に導入しています。



**主な製品：ボーンマネジメントシリーズ**

マイジンガー社は、1888年創業で最も古く実力のあるインスツルメントメーカーの1つで、高品質な歯科インスツルメントを提供しています。先進の技術革新と1世紀以上の経験に基づく製造技術の向上にたゆまぬ努力を続けており、高品質で優れた製品だけを生産、提供し続けることを目指しています。



**主な製品：ボーンスクレイパー**

メタ社はボーンマネジメント器具を中心にシンプルかつハイテクノロジーな製品を供給しています。高い安全性を追求した製品で、世界の外科分野で貢献しています。



**インプラテックスオリジナル製品**



インプラテックス社は第一線の歯科医師のご協力の下、臨床医に有用な新製品を創出しております。

**T's**

ボーンブレッディング



**K2** パーティカル サイナスアプローチ



シラトリキュレット

インプラント治療を成功に導く抜歯窩掻爬!

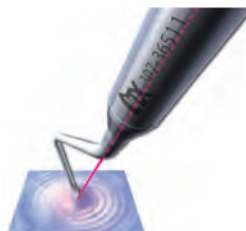

K-ートレフィンRB





# Legacy™ System

レガシーシステム

レガシー™インプラントは形状、直径、長さの豊富な選択肢をラインナップし、より理想的な治療設計を可能にします。使用インプラントシステムの選択理由に「適正な形状・サイズのラインナップ」を挙げる術者が多い中、レガシー™インプラントは豊富な形状・サイズ・表面性状からお選びいただけます。

長さは各直径6、8、10、11.5、13、16mmL

(※3.2mmDは8mmL~、7.0mmDは~13mmLまで)



インプラテックス  
Implant Direct社  
製品保証プログラム

### 特徴

- ・骨のダウングロスを抑えるネック部デザイン。
- ・パットレススレッドで垂直的咬合圧を分散 (Legacy2・Legacy3)。
- ・インプラントの形状、サイズ、さらに補綴パーツの豊富なバリエーションが適用範囲を拡大する。
- ・オールインワンパッケージ (多機能キャリア・カバースクリュー・エクステンダー同梱) による、高いコストパフォーマンス。
- ・レガシー1、2、3間で、ドリル、埋入レンチ、ドライバー等のツールや、補綴パーツの規格を共有。

### インプラントデザイン

- ・ネック部 (頭頂から1mm下方よりダブルリードスレッドに到達する2mmのエアア\*) にミニスレッドを付与。ミニスレッドにより、埋入ストレスを軽減するとともに、骨のダウングロスを抑制。 ※レガシー3は2.2mm
- ・レガシー2 およびレガシー3は垂直的な咬合圧を分散するパットレス (鋸刃型) スレッド。レガシー1は標準的なVスレッドを付与。
- ・ボディはテーパ形状。ただし、レガシー2とレガシー1、3ではテーパ形状が異なり、骨質等に応じた選択が可能。
- ・レガシー2、3は先端に向かうにつれ、スレッドの山谷径が深くなり、骨内での固定を高める。またセルフタップによる埋入を実現するよう、先端から上方にかけ垂直的なカuttingグループを形成。
- ・骨内に埋入されるボディ表面はすべてSBM (可溶性ハイドロキシアパタイト粒子をプラスト) 処理。ネック部にもSBM処理を施し、骨のダウングロスを抑制する。

レガシー 1 <span style="border: 1px solid black; padding: 2px;">SBM プラスティング</span>	レガシー 2 <span style="border: 1px solid black; padding: 2px;">SBM プラスティング</span> <span style="border: 1px solid black; padding: 2px;">HAコート</span>	レガシー 3 <span style="border: 1px solid black; padding: 2px;">SBM プラスティング</span>
【プラットフォーム接合様式】 リードインベベル インターナルヘックス		
 3.0mmD	 3.5mmD	 4.5mmD
 5.7mmD	 <p>レガシーインプラントの詳細はこちらの弊社WEBもご覧ください。</p>	
【インプラントボディ】 ボーンレベル、テーパボディ		
 <p>パラレル部 テーパボディ</p> <p>ミニスレッド (四条) ダブルリード Vスレッド (二条) スレッド内側と外側は、同角度のテーパ</p> <p>カuttingグループ 2本</p>	 <p>パラレル部 テーパボディ</p> <p>ミニスレッド (四条) ダブルリード パットレススレッド (二条)</p> <p>1.5° 5° カuttingグループ 3本</p>	 <p>パラレル部 テーパボディ</p> <p>ミニスレッド (四条) ダブルリード パットレススレッド (二条)</p> <p>1.5° 3° カuttingグループ 2本</p>
【バリエーション】		
 <p>インプラント直径 3.7 / 4.2 / 4.7 / 5.7mmD 長さ: 各直径 8-10-11.5-13-16mmL (5.7mmDは8mmL~13mmLまで)</p>	 <p>インプラント直径 3.2 / 3.7 / 4.2 / 4.7 / 5.2 / 5.7 / 7.0 mmD 長さ: 各直径 6-8-10-11.5-13-16mmL (直径 3.2/5.7/7.0は長さのバリエーションが異なります。)</p> <p>ショートインプラント 例: 6mmL / 7.0mmD SBM</p>	 <p>インプラント直径 3.2 / 3.7 / 4.2 / 4.7 / 5.2 / 5.7 / 7.0 mmD 長さ: 各直径 6-8-10-11.5-13-16mmL (直径 3.2/5.7/7.0は長さのバリエーションが異なります。)</p> <p>ショートインプラント 例: 6mmL / 7.0mmD SBM</p>
【オールインワンパッケージ】 ※エクステンダーは6mmLインプラントには付属しない		
 <p>①インプラント体 ②キャリアー ・キャリアー機能 ・トランスファー機能 ③カバースクリュー ④エクステンダー*</p>	 <p>①インプラント ②CTアパットメント ・キャリアー機能 ・トランスファー機能 ・テンポラリーアパットメント機能 ③専用スクリュー ④カバースクリュー ⑤エクステンダー*</p>	 <p>①インプラント ②CTアパットメント ・キャリアー機能 ・トランスファー機能 ・最終アパットメント機能 ③専用スクリュー ④カバースクリュー ⑤エクステンダー*</p>
【補綴ラインナップ】 補綴パーツはレガシーシステム共通 ※アパットメントにはスクリュー付属		
 <p>レガシー3に付属</p>		

詳しくは各インプラントシステムのカタログをご請求ください。

# Legacy™ System

レガシーシステム

## レガシー 2 アバットメントセット

本セットは、Implant Direct社インプラントの中でも、最も人気の高い「レガシー2インプラント」のSBMインプラントもしくはHAコートインプラントと、ストレートアバットメントを組合わせた、国内限定の大変お得な特別セット商品です。

インプラント埋入以降、印象採得、TEK作成、最終補綴作成に使用するすべてのパーツが含まれています。

※必要に応じて追加パーツをご購入ください。  **インプラテックス オリジナル製品**

# Swish™ System

スウィッシュシステム



SBM表面性状をもつティッシュレベルインプラントで、アバットメントの接合様式はインターナルオクタゴンを採用。ボディ形状は最新コンセプトを取り入れています。3.3mmDインプラントのプラットフォームは、3.7mmDインターナルヘキサゴンで歯冠幅径を抑えた補綴が可能です。3種のパーツを同梱したオールインワンパッケージです。φ3.3mmD、6mmLのショートサイズを含むラインナップにより様々な症例への対応が可能です。ネック部機械加工面の高さは1mmで深めに埋入される審美的に有利なエスティックレベルプロトコルが適用されます。

## レガシー2アバットメントセット

**SBM** プラスティング **HA** コート

### 【パッケージ】

#### 構成部品 (全9点※)

レガシー2の単品パッケージ

ストレートアバットメントの単品パッケージ



※6mmLインプラントはエクステンダーは付属なしのため全8点となります。

### レガシー2パッケージ

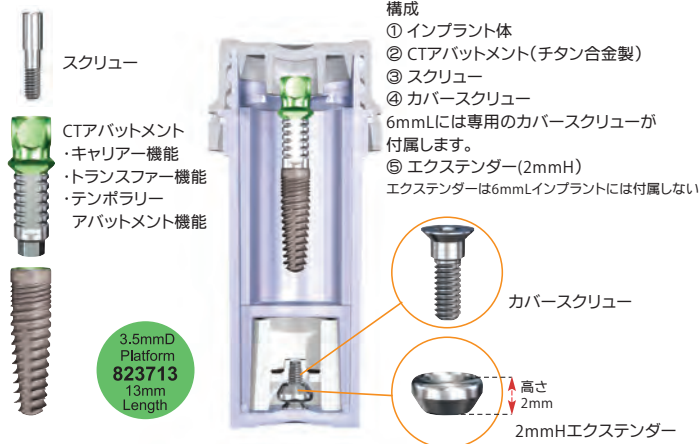

インプラントはSBMおよびHAコートタイプからお選びいただけます。



### ストレートアバットメントパッケージ



図はプラットフォーム3.5mmD用(002-803522)

## スウィッシュプラス

**SBM** プラスティング

### 【プラットフォーム接合様式】 インターナルオクタゴン

ナロープラットフォーム

レギュラーネック



### 【インプラントボディ】 ティッシュレベル (エスティック)



### 【バリエーション】



### 【パッケージ】



### 【補綴ラインナップ】

※プラットフォーム4.8mmDの補綴ラインナップの一例、アバットメントにはスクリュー付属



詳しくは各インプラントシステムのカタログをご請求ください。



# InterActive™

インタラクティブ



ナロー・レギュラー2サイズに12°のベベルをもったインターナル・ヘックス・コニカルコネクション(CC)プラットフォームをもつボーンレベルインプラントです。

プラットフォームシフティング、上部構造のコンケープ形状により高い審美性が得られます。オールインワンパッケージ(カバースクリュー、3mmHヒーリングカラー付属)で供給され、補綴パーツはスウィッシュアクティブと共通です。



# SwishActive™

スウィッシュアクティブ



インタラクティブと同じナロー・レギュラー2サイズに12°のベベルをもったインターナル・ヘックス・コニカルコネクション(CC)プラットフォームをもつボーンレベルインプラントで、審美性の高い軟組織形態を形成します。オールインワンパッケージ(カバースクリュー、2mmHエクステンダー、キャリアー/トランスファー付属)で供給され、補綴パーツはインタラクティブと共通です。

## インタラクティブ



インターナル・ヘックス・コニカル・コネクション (CC) 【プラットフォーム接合様式】

ナロープラットフォーム レギュラープラットフォーム



3.0mmD



3.4mmD



インタラクティブ詳細はこちら

## スウィッシュアクティブ



インターナル・ヘックス・コニカル・コネクション (CC)

ナロープラットフォーム レギュラープラットフォーム



3.0mmD



3.4mmD



スウィッシュアクティブ詳細はこちら

### ボーンレベル

### 【インプラントボディ】

### ボーンレベル

テーパボディ

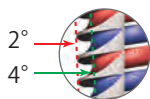

マイクログループ  
ミニスレッド (四条)

ダブルリード  
バットレススレッド (二条)



プラットフォーム・シフティング

ストレートボディ

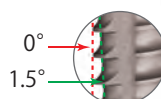

マイクログループ  
シングルリード  
バットレススレッド



プラットフォーム・シフティング

### 【バリエーション】



インプラント直径  
3.2 / 3.7 / 4.3 / 5.0 mmD

長さ：各直径 6-8-10-11.5-13-16mmL  
(直径 3.2 は長さのバリエーションが異なります。)

ショートインプラント



例：6mmL / 4.3mmD

ショートインプラント



例：6mmL / 4.8mmD



インプラント直径  
3.3 / 4.1 / 4.8 mmD

長さ：各直径 6-8-10-12-14-16mmL  
(直径 3.3/4.8 は長さのバリエーションが異なります。)

### 【パッケージ】



- ①カバースクリュー
- ②3mmHヒーリングカラー
- ③インプラント



- ①キャリアー/トランスファー  
・キャリアー機能  
・トランスファー機能
- ②カバースクリュー
- ③2mmHエクステンダー
- ④インプラント

※エクステンダーは6mmLインプラントには付属しません。

### 【補綴ライナップ】

※プラットフォーム4.8mmDの補綴ライナップの一例、アバットメントにはスクリュー付属



インタラクティブとスウィッシュアクティブの補綴パーツは共通です。

詳しくは各インプラントシステムのカatalogをご請求ください。





Legacy™ System 対応

レガシーシステム

骨干渉による上部構造パーツの不完全な装着を解消

# ボーンプロファイルドリル

アバットメント（ヒーリングカラー）を装着する際に、骨が干渉し、パーツ類が正しく収まらない場合があります。  
ボーンプロファイルドリルを使用することで、そのような骨干渉を除去・形成し、上部構造パーツの適正な装着が可能となります。



ドリルガイド

ボーンプロファイルドリル

**適用・使用方法**

骨の斜面にインプラントを埋入したケース。  
骨縁下に埋入したケース。

**ドリルガイド**

3.0mmD プラットフォーム用 P3.0	3.5mmD プラットフォーム用 P3.5	4.5mmD プラットフォーム用 P4.5	5.7mmD プラットフォーム用 P5.7
-----------------------------	-----------------------------	-----------------------------	-----------------------------

~300rpm

ドリルガイドにボーンプロファイルドリルが被さるようにして、インプラント上方の骨を形成する。ドリルガイドがドリル底に当たる深さまでドリリングする。

1次手術に使用する場合は、形成後、カバースクリューを装着する（2次手術でのヒーリングカラー装着時の骨干渉を防ぐための事前処理）。2次手術に使用する場合は、ヒーリングカラーを装着する。

ボーンプロファイル	ボーンプロファイル	ボーンプロファイル	ボーンプロファイル	ボーンプロファイル	ボーンプロファイル
レガシーインプラント 3.0mmD プラットフォーム用 (インプラント直径 3.2mmD)	レガシーインプラント 3.5mmD プラットフォーム用 (インプラント直径 3.7/4.2mmD)	レガシーインプラント 3.5mmD プラットフォーム用 (インプラント直径 3.7/4.2mmD)	レガシーインプラント 4.5mmD プラットフォーム用 (インプラント直径 4.7/5.2mmD)	レガシーインプラント 4.5mmD プラットフォーム用 (インプラント直径 4.7/5.2mmD)	レガシーインプラント 5.7mmD プラットフォーム用 (インプラント直径 5.7/7.0mmD)
商品コード 310-08000	商品コード 310-08001	商品コード 310-08002	商品コード 310-08003	商品コード 310-08004	商品コード 310-08010
品名 ボーンプロファイルドリル3.2 L サイズ 刃先外径4.5/内径3.1mm 全長30.5mm 標準価格 15,000 円	品名 ボーンプロファイルドリル3.7 S サイズ 刃先外径5.5/内径3.6mm 全長25.5mm 標準価格 15,000 円	品名 ボーンプロファイルドリル 3.7 L サイズ 刃先外径5.5/内径3.6mm 全長30.5mm 標準価格 15,000 円	品名 ボーンプロファイルドリル 4.7 S サイズ 刃先外径6.5/内径4.6mm 全長25.5mm 標準価格 15,000 円	品名 ボーンプロファイルドリル 4.7 L 材質 刃先外径6.5/内径4.6mm 全長30.5mm 標準価格 15,000 円	品名 ボーンプロファイルドリル 5.7 S 材質 刃先外径7.0/内径6.0mm 全長25.5mm 標準価格 15,000 円
<b>ボーンプロファイル</b> ボーンプロファイルドリルガイド	<b>ドリルガイド</b> 3.0mmDプラットフォーム用 インプラント直径3.2	<b>ドリルガイド</b> 3.5mmDプラットフォーム用 インプラント直径3.7/4.2	<b>ドリルガイド</b> 4.5mmDプラットフォーム用 インプラント直径4.7/5.2	<b>ドリルガイド</b> 5.7mmDプラットフォーム用 インプラント直径5.7/7.0	
	P3.0	P3.5	P4.5	P5.7	
	商品コード	対応プラットフォーム	標準価格		
	310-08009	3.0mmD	5,000 円		
	310-08005	3.5mmD	5,000 円		
	310-08006	4.5mmD	5,000 円		
	310-08011	5.7mmD	5,000 円		

主要・トピック製品

診査診断

外科一般

抜歯・歯周

歯肉移植  
グラフト材  
ティッシュ  
シミュパンチ

骨拡大・  
歯周外科  
骨移植・  
骨形成

補綴技工  
バー  
レンチ  
ドライバー

その他・  
取納ケ  
ース  
衛生材  
料・矯正

印象採得の「ひずみ」を解消!



Legacy™ System 対応

Implatex (Japan)

レガシーシステム

# プレジジョントランスファー



印象採得で口腔内から印象を外す際、トランスファーの構造上、引き抜く方向に引っ掛かりがある場合があります。特にインプラント間の平行性が取れていない、埋入本数が多い、可撤式上部構造作製する際など、より精度が求められる症例では、この引っ掛かりにより、印象材に応力がかかり、ストレスが残ります。

**このひずみを解決するためにプレジジョントランスファーは開発されました!**

プレジジョントランスファーが正確な3つの理由

高精度のインプラント補綴物製作のみならず、通常的印象採得にも大変有効です

- 3つのパーツから構成 (下左図参照) ※本体・スクリーウの2パーツが一般的
- スリーブ基底部に微細なテーパを付与しインプラントとのテーパ嵌合により完全にフィットし、正確な方向が印象に記録される
- 回転防止付きのスリーブを抜き取る設計で、印象を外す際に干渉がない



歯肉ゲージ付  
(2-3-4-5mm)

スリーブの回転防止ヘックス。微細なテーパ嵌合により遊びなく締結する構造。

### 3パーツ構成

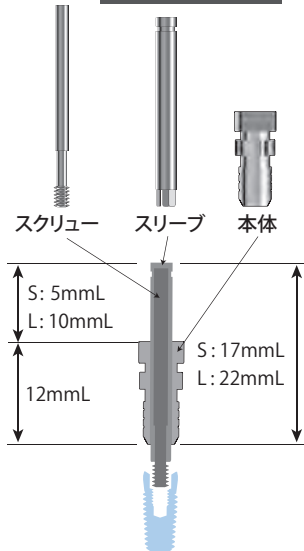

### 使用方法

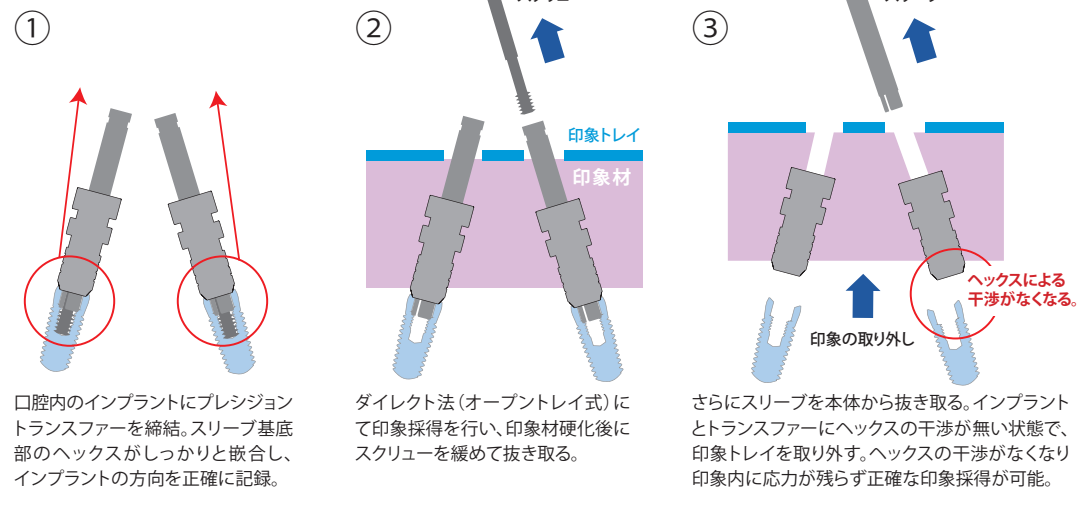

**トランスファー**  
レガシーインプラント 3.5mmD プラットフォーム用  
(インプラント直径 3.7/4.2mmD)

品名 | プレジジョントランスファー-3/4 Sセット  
標準価格 | 8,000 円 カラー部直径 | 4.5mmD

商品コード	構成
303-36434	PDT3/4 プレジジョントランスファー-3/4本体
303-36415	PDTSSS プレジジョントランスファー スリーブスクルーセットS

**トランスファー**  
レガシーインプラント 4.5mmD プラットフォーム用  
(インプラント直径 4.7/5.2mmD)

品名 | プレジジョントランスファー-4/4 Sセット  
標準価格 | 8,000 円 カラー部直径 | 4.5mmD

商品コード	構成
303-36444	PDT4/4 プレジジョントランスファー-4/4本体
303-36415	PDTSSS プレジジョントランスファー スリーブスクルーセットS

**トランスファー**  
レガシーインプラント 4.5mmD プラットフォーム用  
(インプラント直径 4.7/5.2mmD)

品名 | プレジジョントランスファー-4/5 Sセット  
標準価格 | 8,000 円 カラー部直径 | 5.5mmD

商品コード	構成
303-36445	PDT4/5 プレジジョントランスファー-4/5本体
303-36415	PDTSSS プレジジョントランスファー スリーブスクルーセットS

**トランスファー**  
レガシーインプラント 3.5mmD プラットフォーム用  
(インプラント直径 3.7/4.2mmD)

品名 | プレジジョントランスファー-3/4 Lセット  
標準価格 | 8,000 円 カラー部直径 | 4.5mmD

商品コード	構成
303-36434	PDT3/4 プレジジョントランスファー-3/4本体
303-36416	PDTSSL プレジジョントランスファー スリーブスクルーセットL

**トランスファー**  
レガシーインプラント 4.5mmD プラットフォーム用  
(インプラント直径 4.7/5.2mmD)

品名 | プレジジョントランスファー-4/4 Lセット  
標準価格 | 8,000 円 カラー部直径 | 4.5mmD

商品コード	構成
303-36444	PDT4/4 プレジジョントランスファー-4/4本体
303-36416	PDTSSL プレジジョントランスファー スリーブスクルーセットL

**トランスファー**  
レガシーインプラント 4.5mmD プラットフォーム用  
(インプラント直径 4.7/5.2mmD)

品名 | プレジジョントランスファー-4/5 Lセット  
標準価格 | 8,000 円 カラー部直径 | 5.5mmD

商品コード	構成
303-36445	PDT4/5 プレジジョントランスファー-4/5本体
303-36416	PDTSSL プレジジョントランスファー スリーブスクルーセットL

※ SタイプとLタイプは、開口度や隣在歯冠長などの条件に合わせてご選択ください。 ※ スクリュー操作は、1.25mmヘックスドライバーにて行います。 ※ インプラントアナログはプラットフォームに合わせ、ご選択ください。 ※ トランスファー本体、スリーブ、スクリーウの各パーツ単品販売は行っておりません。

ITX シロプロ 3G

SWISS  MADE の信頼性

BienAir (Switzerland)

新型インプラントモーター

IMPLATEX Chiropro 3G

シロプロ 3rd Generation

インプラテックス  
導入特別保証

◎ 製品保証期間:通常1年間の  
ところ「2年間保証」に延長

商品コード 370-10000

品名	シロプロ 3G
標準価格	610,000 円
構成	①コントロールユニット、ITXダイヤルノブ ②マイクロモーター ③モーターケーブル ④ハンドピース ⑤ブラケット ⑥イリゲーションシステム(10個)※内部注水使用時 ⑦フットペダル ⑧フットペダルガード ⑨イリゲーションチューブ(10本)※外部注水使用時 ⑩イリゲーションスタンド ⑪チューブ取付けクリップ ⑫電源ケーブル ⑬プロテクションフィルム(2枚)



PURE SIMPLICITY



シロプロ 3G 用 別売品・補充品

商品コード	品名	標準価格
370-10009	イリゲーションチューブ シロプロL用(10本入) ※外部注水使用時	15,000 円
370-10006	イリゲーションチューブ CA20L KM用(Y分岐・10入) ※内外部併用注水使用時	16,000 円
370-10010	イリゲーションシステム(10ヶ) CA20:1L KM用 ※内部注水使用時	39,500 円
370-10012	チューブ用クリップ3rd Gモーターケーブル用(10入)	2,600 円
370-10063	●スプレーネット 洗浄スプレー500ml	9,500 円
370-10064	●ルブリフルイド 潤滑スプレー500ml	9,500 円
370-10065	●アクアケア 注水チューブ洗浄スプレー500ml	8,800 円
370-10014	プロテクションフィルム シロプロ3rd Gen用 (10入)	7,200 円
370-10008	IMPLATEX シロプロ 3G ダイヤルノブ	9,500 円

ハンドピース

商品コード 370-10005

品名	ハンドピース(20:1L KM マイクロシリーズ)
標準価格	250,000 円



商品コード 370-00001

品名	ハンドピース(PMRM1122 ストレート1:1 外部注水)
標準価格	120,000 円



商品コード 370-00002

品名	ハンドピース(PMAM1122 アングル 1:1 外部注水)
標準価格	167,000 円



商品コード 350-22004

品名	Ti-Max X-SG20ML(ミニヘッド・ライト付)
標準価格	155,500 円

商品コード 350-22003

品名	SG20M(ライト無ハンドピース) ※ミニヘッド
標準価格	131,500 円



商品コード 350-30005

品名	X-DSG20L(分解式光付ハンドピース)
標準価格	172,500 円

商品コード 350-30006

品名	X-DSG20(分解式光無ハンドピース)
標準価格	148,500 円



サージック AP 用補充品

※すでに本体は販売を終了している機器の  
補充品です。

商品コード 350-13002 **滅菌済**

品名	二分岐チューブ
標準価格	2,700 円

商品コード 350-12003

品名	TAランプ3個セット
標準価格	12,000 円

販売終了

下記二品はメーカーからの供給終了に伴い、  
販売を終了いたしました。

- ① イリゲーションチューブ(10個入)AP専用
- ② イリゲーションポンプ(滅菌可)



本体の販売は終了しています。

Surgic Pro+ 用 補充品

NSK (Japan)

商品コード 350-23002 **滅菌済**

品名	イリゲーションチューブ(10個入) Pro専用
標準価格	16,000 円

商品コード 350-23000

品名	センター注水ノズルPro専用
標準価格	2,300 円

商品コード 350-13002 **滅菌済**

品名	二分岐チューブ
標準価格	2,700 円

商品コード 350-11003

品名	チューブ抑え(Pro+)
標準価格	4,200 円



Surgic Pro+

マイクロモーター  
MD20 用補充品

Nouvag (Switzerland)

※すでに本体は販売を終了している機器の補充品です。

商品コード 070-01706 **滅菌済**

品名	ティスポイリゲーションチューブ(2m)
標準価格	2,600 円

商品コード 070-06024 **滅菌済**

品名	ティスポイリゲーションチューブ(3m)
標準価格	2,500 円



本体の販売は  
終了しています。

商品コード 350-00013

品名	センター注水ノズル(SGM用)
標準価格	4,200 円

商品コード 070-01881

品名	クリップセット(3入)
標準価格	2,000 円

商品コード 070-01777

品名	Yコネクター
標準価格	9,000 円

ダブルモーターで使用の場合のオプション

商品コード 070-06025 **滅菌済**

品名	ティスポイリゲーションチューブ(2-wayバルブ付)
標準価格	2,700 円

主要・トピック製品

診査診断

外科一般

抜歯・歯周

歯内移植  
クラフト材  
ティッシュ  
シユパンチ

骨拡大・歯周外科  
骨移植・骨形成

補綴技工  
バー  
レンチドリライバー

その他・収納ケース  
衛生材料・矯正

コバルトクロムシリンダー

主要のインプラントメーカー製マルチユニットアバットメントに対応

本製品の関連製品を P.105 に掲載



弊社WEBサイトにて動画公開中!

弊社WEBサイトにてコバルトクロムシリンダーの「使用のポイント」と「商品開発コンセプト」をNインプラントロジック 代表 中矢敦三氏にわかりやすく解説いただいています。ぜひご視聴ください。



コバルトクロム材をベースとしたロストワックス法の特長

スクリーリテイン式上部構造の製作コストを大幅に低減

コバルトクロム材を使用し製作費や材料費を大幅に抑えることで、患者の負担を軽減した選択肢をご提案頂けます。

繊細なメタルフレームの製作が可能

ロストワックス法なので、CAD/CAMでは不可能な咬合面のデザインや、リテンションピースの設置が可能です。

材料強度が高いため、フレームを薄く・軽量化できる

コバルトクロム材はチタン合金材よりもはるかに強度が高く、メタルフレームを薄く軽量化することも可能です。

- ★シリンダー長は15mmとなります。(垂直的カット限界は純正品のそれに準じます)
- ★固定用スクリューは純正パーツを別途ご用意ください。
- ★回転防止の付与はありません。(連結・ブリッジ用です)

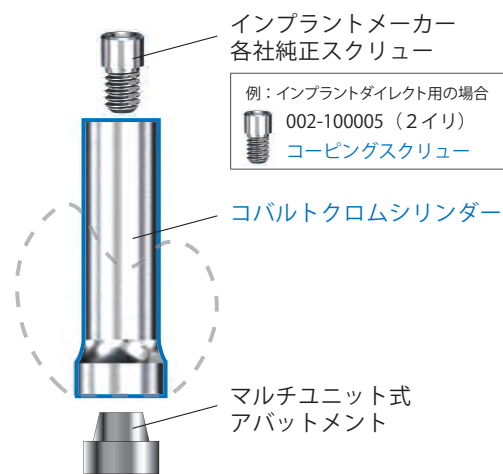

インプラントメーカー 各社純正スクリュー

例：インプラントダイレクト用の場合  
002-100005 (2イリ)  
コーピングスクリュー

コバルトクロムシリンダー

マルチユニット式 アバットメント

ラインナップ

標準価格 各 8,000 円

※商品コードが780-781-から始まるコバルトクロムシリンダー・コバルトクロム合金等の製品はメーカー直送となり、一度のご注文が25,000円未満の場合、送料600円(税別)がかかります。

商品コード	商品名	対応インプラント	商品コード	商品名	対応インプラント
780-00018	コバルトクロムシリンダー ID0001	インプラントダイレクト スクリュー固定式アバットメント	780-00009	コバルトクロムシリンダー ST0012	ストローマン RC マルチベースアバットメント D6.5mm
780-00001	コバルトクロムシリンダー NB0031	ノーベルバイオケア マルチユニットアバットメント RP	780-00010	コバルトクロムシリンダー ST0013	ストローマン RC マルチベースアバットメント アングル25° A D4mm
780-00002	コバルトクロムシリンダー NB0032	ノーベルバイオケア マルチユニットアバットメント WP	780-00011	コバルトクロムシリンダー AT0001	アストラテック 20° ユニアバットメント 4.5/5.0
780-00003	コバルトクロムシリンダー ZM0003	ジンマー※ スプライン ショルダーアバットメント 3.25mm/4.5mm, 3.75mm&4.0mm/4.5mm	780-00012	コバルトクロムシリンダー AT0002	アストラテック 45° ユニアバットメント 4.5/5.0
780-00004	コバルトクロムシリンダー ZM0004	ジンマー※ スプライン ショルダーアバットメント 5.0mm/6.0mm	780-00013	コバルトクロムシリンダー B30001	バイオメット3i※ コニカル・アバットメント3.4mm
780-00005	コバルトクロムシリンダー ZM0011	ジンマー※ スクリューベント ACTアバットメント	780-00014	コバルトクロムシリンダー B30002	バイオメット3i※ コニカル・アバットメント4.1mm/5.0mm
780-00006	コバルトクロムシリンダー ZM0012	ジンマー※ スクリューベント SCアバットメント	780-00015	コバルトクロムシリンダー B30011	バイオメット3i※ スタンダード・アバットメント4.1mm
780-00007	コバルトクロムシリンダー ST0001	ストローマン RN synOcta 1.5 アバットメント	780-00016	コバルトクロムシリンダー GC0001	GC コニカルアバットメント IN03.8
780-00008	コバルトクロムシリンダー ST0011	ストローマン RC マルチベースアバットメント D4.5mm	780-00017	コバルトクロムシリンダー GC0002	GC コニカルアバットメント IN05

※2022年3月よりジンヴィ・ジャパン合同会社

歯科用精密磁性アタッチメントマグフィット®

進化する マグフィット® テクノロジー

■インプラント用 磁性アタッチメント「マグフィット®IP」

磁石を用いると、インプラントに有害な側方力を逃すことができるため、支台への負担を軽減することができます。遊離端義歯の咬合時の動揺には、球形形状の吸着面をもつドーム型が樹脂製キャップによるクッション型磁性アタッチメントが対応します。

特長

- ・インプラント本数を少なくできます。
- ・上部構造の設計が簡単になります。
- ・種々の磁石タイプにより適応症例が広がります。
- ・天然歯用磁性アタッチメントと併用することが可能です。

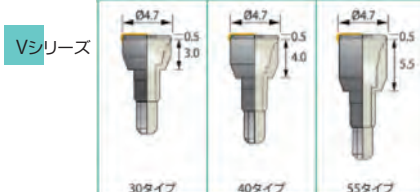
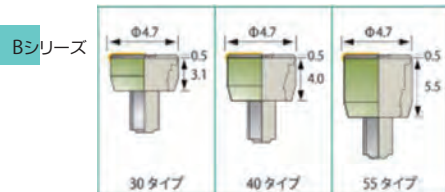
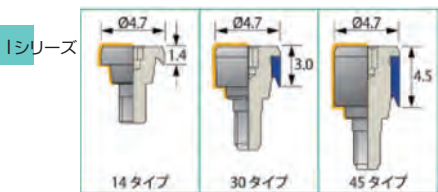

主な商品	コネクショントイプ	商品コード	商品名	メーカー品番	カラー部高さ	商品構成	
						磁石構造体	キーバタイプ
Iシリーズ	Straumann Tissue Level RN タイプ	750-30041	マグフィットIP IFD14 セット品	IFD14	1.4mm	DXFL	14タイプ
		750-30043	マグフィットIP IFD30 セット品	IFD30	3.0mm	DXFL	30タイプ
		750-30045	マグフィットIP IFD45 セット品	IFD45	4.5mm	DXFL	45タイプ
Bシリーズ	Branemark RP タイプ	750-30011	マグフィットIP BFD30 セット品	BFD30	3.6mm (3.1+0.5)	DXFL	30タイプ
		750-30013	マグフィットIP BFD40 セット品	BFD40	4.5mm (4.0+0.5)	DXFL	40タイプ
		750-30015	マグフィットIP BFD55 セット品	BFD55	6.0mm (5.5+0.5)	DXFL	55タイプ
Vシリーズ	Replace RP タイプ	750-30071	マグフィットIP VFD30 セット品	VFD30	3.5mm (3.0+0.5)	DXFL	30タイプ
		750-30073	マグフィットIP VFD40 セット品	VFD40	4.5mm (4.0+0.5)	DXFL	40タイプ
		750-30075	マグフィットIP VFD55 セット品	VFD55	6.0mm (5.5+0.5)	DXFL	55タイプ

※一部インプラントシステムによりお取扱いが無い場合があります。 ※各製品の仕様につきましては、別紙パンフレットをご請求ください。

保険適用

■天然歯用 磁性アタッチメント「マグフィット®M」

マグフィット M は、維持溝だけではなくマグフィット D X のオーバルウィングを併用し、義歯からの脱落防止を図っています。

特長

- ・維持溝+オーバルウィングによる義歯固定
- ・マグフィット® 初のダイレクトボンディング対応
- ・マグフィット® の品質と信頼

【症例】  
総義歯例



※本品のキーバは鋳接可能ですが、医療保険の術法は合着法のみとなります。保険の施術には合着法を適用してください。

商品コード	商品名
750-60001	マグフィットM 磁石構造体単品(1個入り) 400gfタイプ M400-T
750-60002	マグフィットM 磁石構造体単品(1個入り) 600gfタイプ M600-T
750-60003	マグフィットM 磁石構造体単品(1個入り) 800gfタイプ M800-T
750-60011	マグフィットM キーバ単品(1個入り) 400gfタイプ M400-K
750-60012	マグフィットM キーバ単品(1個入り) 600gfタイプ M600-K
750-60013	マグフィットM キーバ単品(1個入り) 800gfタイプ M800-K
750-60021	キーバパターンM1(2個入り)M400-K用
750-60022	キーバパターンM1(2個入り)M600-K用
750-60023	キーバパターンM1(2個入り)M800-K用

■マグフィット説明用模型

マグフィットの患者様への説明用模型です。

商品コード	750-80100
品名	クリスタル模型
標準価格	5,000 円



主要・トピック製品

診査診断

外科一般

抜歯・歯周

歯肉移植  
テイスシユパンチ

骨拡大・歯周外科  
骨移植・骨形成

補綴技工  
レンチドリライバ

その他  
材・収納ケース  
衛生  
料・矯正

インプラントシミュレーションソフト LANDmarker® (ランドマーカ-)

Implant Direct社 レガシー/インタラクティブシステムのガイドッドサ-ジ-リー対応シミュレーションソフト

LANDmarker

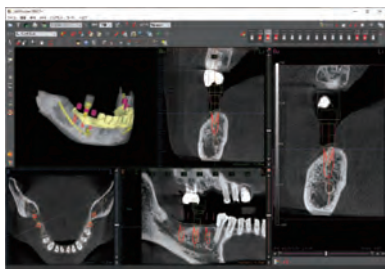

iCATのインプラントシミュレーションソフト「LANDmarker® (ランドマーカ-)」は、CTデータをもとにインプラントの埋入位置をシミュレーション。パノラマでは診えなかつた3次元的な顎骨の形態を把握し、安全性だけでなく完成度の高い診断を実現します。さらにその診断結果をもとにしたサ-ジカルガイドを作製可能。シミュレーション通りのオペを実現します。

- ソフトの操作は直感的で簡単。
- シミュレーション専用ソフトならではの充実した機能を搭載。
- Implant Direct※をはじめ国内で販売されているほとんどのインプラントをリアルな形状で表示。自院でデータ合成。

※Implant Direct社のレガシー、インタラクティブ、スイッチシステムをはじめ、暫間ミニインプラントの「MTI」にも対応し、メインインプラントとともにシミュレーションが可能です。

自院でデータ合成

Direct+では片顎あたり複数の歯列データを合成可能。欠損歯列データとCADワックスアップデータを別々に合成して表示を切り替えるなど、さまざまな状態をイメージした診断が可能です。

※模型のスキャンはお手持ちの歯科用CT、桌上、口腔内スキャナーに対応。

データ合成のデモ動画はこちらから



YouTube



CADワックスアップを表示

CADワックスアップを消し、粘膜面表示

粘膜面を消し、骨面表示

● サ-ジカルガイド作成費

(Implant Direct レガシー/インタラクティブ)

(iCAT社でガイド形状デザイン・ガイド造形・仕上げ)

埋入本数	データ作成経由	ガイドから発注 (データ作成の発注なしの場合)
1	32,000円	42,000円
2	39,000円	49,000円
3	46,000円	56,000円
4	53,000円	63,000円
5	60,000円	70,000円
6	67,000円	77,000円
7~	74,000円	84,000円

※ガイド用キット、ドリルが必要です。  
 ※対象額ごとに1ピースで作製いたします。ガイド1ピースあたり、上記の埋入本数に応じた料金を頂戴いたします。  
 ※サ-ジカルガイドが特殊形状となる場合は、別途ご相談・お見積りをさせていただきます。  
 ※シングルガイドの作製費は別途お問合せください。

● オプション〈サイド固定〉

専用のサイド固定ピンを用い、ガイドを頬側から固定可能にします。

追加費用：1カ所につき**2,000円**

※サイド固定のご利用には、上記ガイドの作製費、追加工費に加え、サイド固定ドリル(1本5,000円)と、サイド固定ピン(1本2,500円)が必要です。

● 送料

医院様からiCAT社にデータ・模型を送付いただく際の送料はご負担をお願いしております。

iCAT社から医院様への納品物の送料は、18,000円(税別)以上の同時で発注で無料となります。

● 訪問サポート費

**20,000円+実費(交通費など)**

※実費部分は都度お見積りいたします。  
 ※iCAT社によるソフト操作の訪問サポートになります。

スタンダード: 下記ミニマムに加え、インプラント体の仮置き、下顎管の仮抽出、金属アーティファクトの詳細除去、模型トリミング  
 ミニマム: 研究用模型との合成、合成部位の歯冠トリミング

LANDmarker® ラインナップ

LANDmarker. ラインナップ	価格	CTデータ直接変換	歯列データ合成	インプラントシミュレーション	データ作成発注	ガイド作製発注
<b>DIRECT+</b> CT・院内ラボをお持ちの先生に おすすめ!	導入費 <b>248,000円</b> 年間ライセンス費(初年度無料) <b>36,000円</b>	○	○	○	○	○

<b>NETWORK</b> ※Networkのご利用にはDirect+が必要です。 ※Direct+で作成した症例データを読込可能。	導入費 <b>無償</b> 年間ライセンス費 <b>無償</b>	×	×	○	○	○
---	-------------------------------------	---	---	---	---	---

<b>BASIC</b> ※iCATにデータ作成発注したデータのみ読込可能。 ※Direct+で作成した症例データは読込不可。	導入費 <b>無償</b> 年間ライセンス費 <b>無償</b>	×	×	○	○	○
---	-------------------------------------	---	---	---	---	---

※ Direct+・Networkは1ライセンス、1PCとなります。Basicはインストールの台数に制限はありません。  
 ※バージョンアップ費はいずれも無料です。

● データ作成費

「CADワックスアップ」で  
トップダウンリトメント

スタンダード (両顎は+7,000円)	<b>32,000円 + 1歯 3,000円</b>	<b>32,000円</b>
ミニマム (両顎は+7,000円)	<b>18,000円 + 1歯 3,000円</b>	<b>18,000円</b>

iCAT社に高品質なデータ作成を発注



メインのインプラント上部構造装着までの暫間補綴物固定システム

# MTI インプラント

即時補綴や、2次手術までの骨治癒期間における負荷防止、特にGBR法や骨移植を施した際に有効です。専用の補綴システムにより、即時補綴作製が容易で、最終補綴物装着まで快適に過ごせます。

角度がつき植立されたインプラントにも適応する補綴システムによって、咬合支持のバランスをとり、ストレスのないクロスアーチスプリントが実現できます。

また、ほとんどのインプラントシステムと併用が可能で、除去時の骨損失は少なく、不快感も伴いません。

オッセオインテグレーションの獲得、  
歯肉の治癒期間の患者様のQOLを向上。  
患者様満足度も向上!

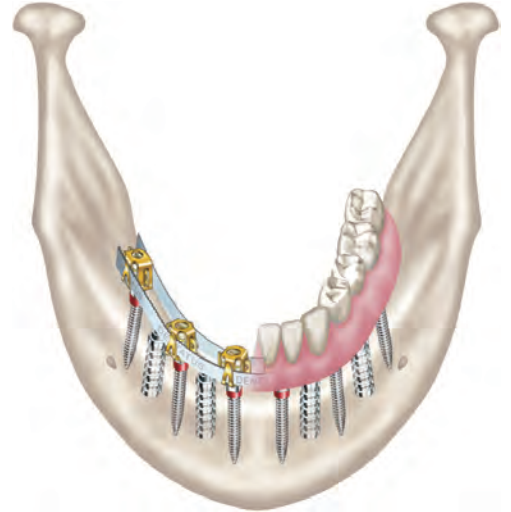

## 適用

- ・単冠、片側およびフルアーチ固定性暫間補綴物のための暫間的即時支持
- ・インプラント外科時におけるサージカルステントの固定
- ・GBR法および骨移植症例における負荷防止
- ・失敗に至りそうな上部構造の応急補助

## MTI コンプリートキット

Dentatus (Sweden)

### セット

商品コード 090-00002

品名 MTI イントロダクトリーキット

※メタルケース付

### キット内容

#### インプラント

- MTI インプラント 14mm (Ø1.8mm 6入)
- MTI インプラント 17mm (Ø1.8mm 6入)
- MTI インプラント 21mm (Ø1.8mm 6入)

#### インスツルメント

- MTI プロファイルドリル・ロング (43.5mmL 1入)
- MTI プロファイルドリル・ショート (33.5mmL 1入)
- MTI ソケットキー (1入)
- MTI パラレリングガイドロッド (1入)
- MTI R/Aドライバー (1入)

#### 技工用パーツ

- MTI プロテクティブスペーサー (2mmL, 3mmL, 4mmL 各10入)
- MTI シングルコーピング (18入)
- MTI キャップ (6入)
- MTI インプレッションコーピング (20入)
- MTI アナログ (20入)
- MTI コネクティブバー (4入)
- MTI ユニバーサルフレキシブルスプリントフレーム ショート (2入)
- MTI ユニバーサルフレキシブルスプリントフレーム ロング (2入)



キットでのご購入は単品でのご購入よりもお得です!



QRコードから「MTIインプラント」の詳細、術式説明動画をご覧いただけます。

主要・トピック製品

診査診断

外科一般

抜歯・歯周

歯肉移植  
テイツシユパンチ

骨拡大・歯周外科  
骨移植・骨形成

補綴技工  
レンチドリライバー

その他・収納ケース  
衛生材料・矯正

MTI インプラント

Dentatus (Sweden)

ほぼ原寸大

各φ1.8mm

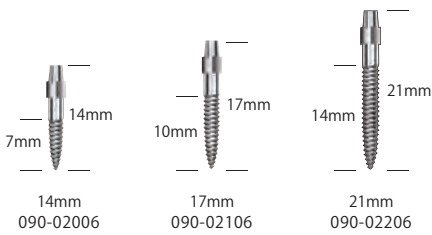

品名 MTIインプラント

商品コード	直径	全長
090-02006	1.8mm	14mm
090-02106	1.8mm	17mm
090-02206	1.8mm	21mm

入数 | MTIインプラント 各サイズとも 6入  
 付属品 | MTI シングルコーピング 6入  
 MTI プロテクティブスペーサー 12入  
 MTIコネクティブバー 2入  
 材質 | 純チタン

ドリル

Dentatus (Sweden)

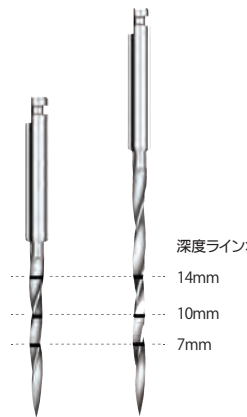

品名 MTIプロファイルドリル

商品コード	直径	全長
090-01041	1.4mm	43.5mm(ロング)
090-01042	1.4mm	34.5mm(ショート)

入数 | 各サイズ2入

埋入用ドライバー

Dentatus (Sweden)



商品コード 090-01050  
 品名 MTI R/Aドライバー(コントラ用)

埋入用ドライバー

Dentatus (Sweden)



オプション  
 口腔内において手指で  
 回転させやすい形状です。

商品コード 090-00001  
 品名 スクリューポスト用 キー(-)

埋入用ドライバー

Dentatus (Sweden)



商品コード 090-01060  
 品名 MTIソケットキー(手指用)

ツール

Dentatus (Sweden)

MTI インプラントの  
 平行性の確認・調整用



商品コード 090-01075  
 品名 MTIパラレリングガイドロッド  
 入数 | 2入

技工用パーツ

Dentatus (Sweden)



商品コード 090-02015  
 品名 MTIシングルコーピング  
 入数 12入

技工用パーツ

Dentatus (Sweden)



商品コード 090-01030  
 品名 MTIキャップ  
 入数 12入

技工用パーツ

Dentatus (Sweden)



商品コード 090-02040  
 品名 MTIプロテクティブスペーサー  
 入数 各サイズ10入

技工用パーツ

Dentatus (Sweden)



商品コード 090-02020  
 品名 MTIアナログ  
 入数 20入

技工用パーツ

Dentatus (Sweden)



商品コード 090-02050  
 品名 MTIコネクティブバー  
 入数 3入

技工用パーツ

Dentatus (Sweden)



商品コード 090-02035  
 品名 MTIインプレッションコーピング  
 入数 20入

技工用パーツ

Dentatus (Sweden)



品名 MTIユニバーサル  
 フレキシブルプリントフレーム

商品コード	サイズ	入数
090-02070	ショート	4入
090-02072	ロング	4入



MTI インプラント フルマウス～ロングスパンブリッジ 術式フローチャート

**ステントの作製**



最終補綴物を想定したバキュームフォームドシェルを作製します。

事前に行う工程

**滅菌**

MTIインプラントは未滅菌です。専用の器具とあわせて、術前に滅菌を行います。

**メインインプラント埋入**

各社マニュアルに従ってインプラントの埋入を行います。

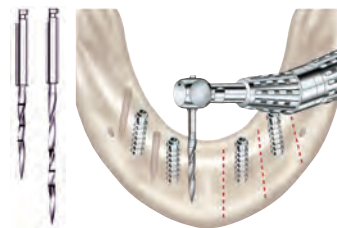

**ドリリング**

プロファイルドリルを用い注水下にて800～1000rpmでドリリングを行います。

70～80RPM

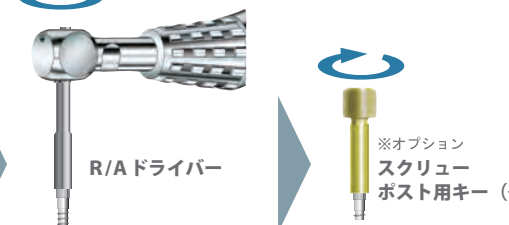

**R/Aドライバー**

**植立**

※オプション スクリューポスト用キー (-)

減速コントラにR/Aドライバーを装着し、3～5mmの深さまで挿入します。次に手指にてスクリューポスト用キー(-)又は、MTIソケットキー(裏面図)を用いて所定の深さまで植立します。

**インプラントの高さ、方向、角度の調整**

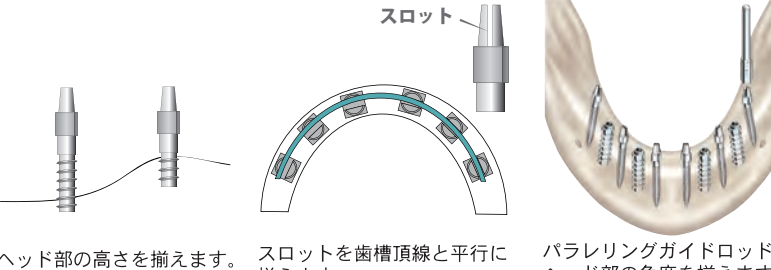

**ヘッド部の高さを揃えます。**

**スロット**

スロットを歯槽頂線と平行に揃えます。

パラレリングガイドロッドでヘッド部の角度を揃えます。

2mm 3mm 4mm

**プロテクティブスペーサー**

**シングルコーピング**

**プロテクティブスペーサー装着**

レジンが下方に入り込まないよう、プロテクティブスペーサーを装着します。

**シングルコーピング装着**

ヘッド部のスロットにシングルコーピングを装着します。

**コネクティブバー**

**コネクティブバーの屈曲とセット**

コネクティブバーをコーピングのメタルクリップに適合するよう屈曲し、余剰分はカットします。

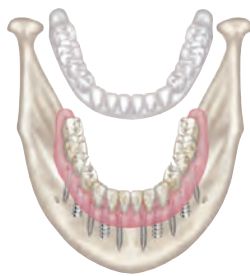
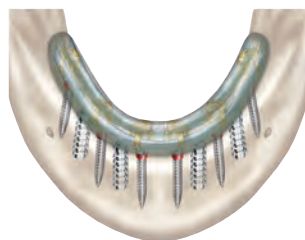

**ブリッジ作製**

バキュームフォームドシェルに歯冠色即時重合レジンを填入し、スプリントの正確な位置に適合させ、ブリッジを作製します。

**ブリッジのセット**

ブリッジの形態を整えて研磨を施し、ヘッド部にセメント固定します。



QRコードから「MTIインプラント」の術式説明動画をご覧ください。

主要・トピックス製品

診査診断

外科一般

抜歯・歯周

歯肉移植グラフト材  
ティッシュリフト

骨拡大・歯周外科  
骨移植・骨形成

補綴技工  
レンチドリライバー

その他・収納ケース  
衛生材料・矯正

エバダインプラス

ネオ製薬工業 (Japan)

光重合型仮封材「エバダインプラス+IP」は従来の仮封用途に加え、インプラントのアバットメントホールやアクセスホールの封鎖にお使いいただけます。においがなく診療環境にやさしい製材と、シリンジから直接充填可能な機動力で幅広くご利用いただけます。10秒\*で硬化する半透明のペーストは硬化深度が深く、シンプルな作業性を実現します。

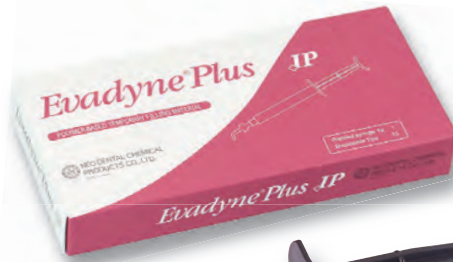

弊社 WEB サイトでエバダインプラスの詳細をご覧ください。



- インプラント治療におけるアバットメントホール及びアクセスホールの封鎖が可能
- 作業効率の高い10秒\*硬化(LED)を実現
- 無味、無臭 ● ワンペーストタイプ光重合型
- 高い硬化深度(9mm) ● 一塊除去が可能



アクセスホールへの使用イメージ

*照射時間について	
500mW/cm <sup>2</sup> 以上	20 秒
1,000mW/cm <sup>2</sup> 以上	10 秒
2,000mW/cm <sup>2</sup> 以上	5 秒



エバダインプラス

商品コード 530-01211

品名 エバダインプラス+IP 5g  
 包装 5gシリンジ入 1本、先端チップ15本/1箱  
 標準価格 3,000 円

成分: ポリエステルウレタンジメタクリレート、ウレタンジメタクリレート、  
 アイオノマーガラス、カンファーキノン、その他



交換用先端チップ

商品コード 530-01212

品名 ネオ ブラックチップ(L)15本×2  
 包装 30本入(15本×2セット)  
 仕様 チップ先端外径:2.5 ± 0.2mm  
 標準価格 2,000 円

材質: ポリプロピレン

エバダインプラスの除去時に

商品コード 300-13206

品名 余剰セメント除去器 #2(臼歯用)  
 標準価格 4,840 円

材質: ステンレス鋼



スクリューリムーバー

Technika (Japan)

インプラント体内部に残ってしまった、破折したアバットメントスクリューの除去に

- 破折したアバットメントスクリューの除去に
- オートクレープ対応の高耐食ステンレス製
- 安全な手指操作



マシンマニュアルコンバーター装着イメージ

※スクリューリムーバーはマシンマニュアルコンバーターに装着してご使用ください。



商品コード 310-25101

品名 スクリューリムーバーM1.6用 L 本体  
 仕様 全長: 32mm、先端外径: Ø1.1mm  
 標準価格 15,000 円

商品コード 310-25102

品名 スクリューリムーバーM1.6用 S 本体  
 仕様 全長: 24mm、先端外径: Ø1.1mm  
 標準価格 12,000 円

商品コード 310-25103

品名 スクリューリムーバーM2.0用 L 本体  
 仕様 全長: 32mm、先端外径: Ø1.4mm  
 標準価格 15,000 円

商品コード 310-25104

品名 スクリューリムーバーM2.0用 S 本体  
 仕様 全長: 24mm、先端外径: Ø1.4mm  
 標準価格 12,000 円



商品コード 020-27004

品名 マシンマニュアルコンバーター  
 標準価格 9,000 円

材質: ステンレス(スクリューリムーバー・ドライバー)  
 滅菌方法: オートクレープ121℃、20分

使用方法

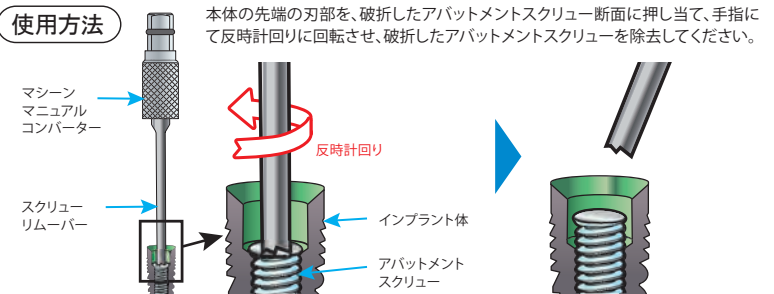

サイズ表

形式	外径 ØD1 / D2	部分長L1 / 全長L2
M1.6用L	1.1 / 1.2	17 / 32
M1.6用S	1.1 / 1.2	9 / 24
M2.0用L	1.4 / 1.5	17 / 32
M2.0用S	1.4 / 1.5	9 / 24

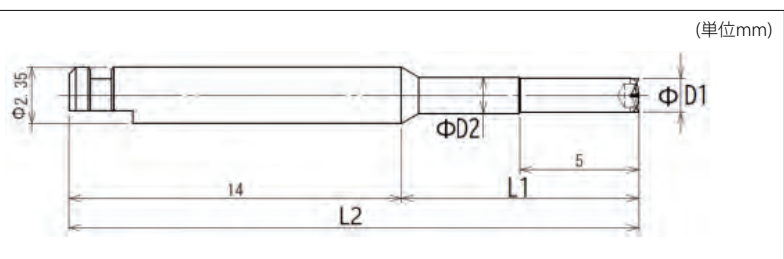

縫合糸 サイトプラスト

Osteogenics Biomedical (USA)

CYTOPLAST™ PTFEスーチャー

サイトプラストPTFEスーチャーは、ポリテトラフルオロエチレン(PTFE)を原材料とした非吸収性モノフィラメント(単糸)縫合糸です。  
縫合糸は染色されておらず、添加物を含んでいません。  
縫合針の表面は滑りをよくするためにシリコンコーティングが施されています。

特徴

- ・ 300系ステンレススチール針を使用しています。
- ・ モノフィラメント縫合糸のため、プラークやバクテリアが付着しにくくなります。
- ・ ポリテトラフルオロエチレン(PTFE)の特徴である高い剛性としなやかさは、優れた操作性と結び目の安全性を両立します。

滅菌済 各1箱 17,000円



【原材料】

糸:ポリテトラフルオロエチレン (PTFE)  
針:ステンレス鋼(ニッケル、クロムを含む)、シリコンオイル(コーティング剤)

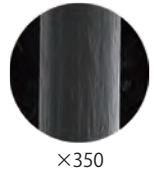

【結び方】

“外科結び+男結び”にて結紮してください

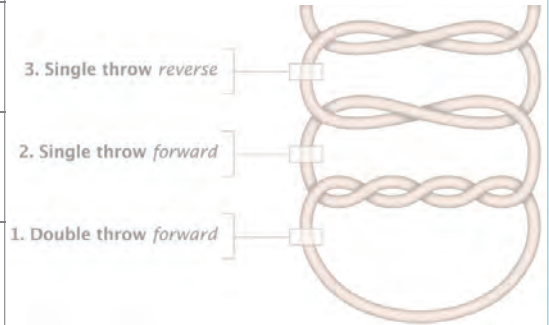

【縫合糸公称サイズ】

糸太さ USPサイズ	平均直径(mm)	長さ(cm)
2-0	0.30-0.339	45
3-0	0.20-0.249	45
4-0	0.15-0.199	45

商品コード	商品名	針形状	種類 長さ 形状	糸長さ	糸太さ USPサイズ
550-00001	サイトプラストPTFEスーチャー 逆三2-0:19mm:3/8(12入)	3/8 Circle 弱彎	▼ プレシジョン 逆三角針 長さ:19mm わん曲:3/8	45cm	2-0
550-00002	サイトプラストPTFEスーチャー 逆三3-0:16mm:3/8(12入)	3/8 Circle 弱彎	▼ プレシジョン 逆三角針 長さ:16mm わん曲:3/8	45cm	3-0
550-00003	サイトプラストPTFEスーチャー 逆三3-0:19mm:3/8(12入)	3/8 Circle 弱彎	▼ プレシジョン 逆三角針 長さ:19mm わん曲:3/8	45cm	3-0
550-00004	サイトプラストPTFEスーチャー 丸4-0:13mm:1/2(12入)	1/2 Circle 強彎	⊙ 丸針 長さ:13mm わん曲:1/2	45cm	4-0
550-00005	サイトプラストPTFEスーチャー 逆三4-0:13mm:3/8(12入)	3/8 Circle 弱彎	▼ プレシジョン 逆三角針 長さ:13mm わん曲:3/8	45cm	4-0
550-00006	サイトプラストPTFEスーチャー 逆三4-0:16mm:3/8(12入)	3/8 Circle 弱彎	▼ プレシジョン 逆三角針 長さ:16mm わん曲:3/8	45cm	4-0

吸収性タックピン

帝人メディカルテクノロジー (Japan)

L-乳酸グリコール共重合体(PLGA)の表面に着色(紫)をした材料で、歯槽骨および顎骨の骨欠損部に用いられるメンブレンの固定を目的とした吸収性素材のタックピンです。

- 吸収性材料(分解吸収期間2~2.5年程度の設計)のため抜釘が不要
- Tack Pinは紫色に着色しているので視認が可能

滅菌済 品名 GRタックピン

商品コード	入数	標準価格
520-00001	1本入	5,000円
520-00002	2本入	8,500円
520-00003	4本入	15,000円

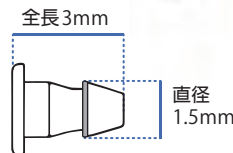

セット GRタックピンをご使用の際は「GRタックピン専用標準器械セット」が必要となります。

商品コード 520-00010

品名	GRタックピン専用標準器械セット
構成	<ul style="list-style-type: none"> <li>・ GRタックピン専用ドリル(コントラ用) 全長18mm、刃部3.2mm(2入)</li> <li>・ GRタックピン専用把持具ハンドル</li> <li>・ GRタックピン専用把持具先端部(直)</li> <li>・ GRタックピン専用メンブレンパンチ(穴直径1.5mm)</li> <li>・ GRタックピン専用滅菌ケース</li> </ul>
標準価格	50,000円



主要・トピック製品

診査診断

外科一般

抜歯・歯周

歯肉移植・グラフト材  
ティッシュコンパネチ

骨拡大・歯周外科  
骨移植・骨形成

補綴技工  
レンチドライバ

その他・収納ケース  
衛生材料・矯正

# PIEZOSURGERY®



ピエゾサージェリー®は、従来のボーンサージェリー器具(マイクロソー等)よりも、精度と安全性が高いツールです。ボーンサージェリー、歯周外科、歯内療法および支台歯マージン形成において、3次元超音波振動により硬組織のみ切削・形成します。軟組織を傷つけない特性で、骨切り設計の自由度が高くなります。また従来品よりパワーを向上、LED ライト搭載ハンドピース等、高い機能性を備えたスタイリッシュデザイン機器です。

## ピエゾサージェリー® ホワイト

Mectron (Italy)

お選びのハンドピースで  
合計価格が異なります。

**セット** ピエゾホワイト本体 + LED ピエゾハンドピース (ライト有) 【標準価格 890,000 円】

**セット** ピエゾホワイト本体 + ピエゾハンドピース (ライトなし) 【標準価格 860,000 円】

# white

ピエゾホワイト

仕様

定格電圧：AC100V/AC240V、50/60Hz  
最大消費電力：120VA  
発振周波数：24k ~ 36kHz  
注水量：0 ~ 75mL/min  
寸法：300×250×H83mm  
重量：2.5kg

本体

商品コード 140-00020

品名 ピエゾホワイト

付属品 フットペダル、テイスチャージ (2 入)、ダイナモレンチ K8、  
バッグサポートロッド、ポンプチューブ (8 入)、  
ハンドピースホルダー、電源コード、キャリングケース

標準価格 650,000 円

※ピエゾホワイトのハンドピースは別売です。  
下記2種からハンドピースをご選択ください。

LED ライト付きハンドピース

商品コード 140-21002

品名 LED ピエゾハンドピース

標準価格 240,000 円



ハンドピース (ライトなし)

商品コード 140-22002

品名 ピエゾハンドピース

標準価格 210,000 円

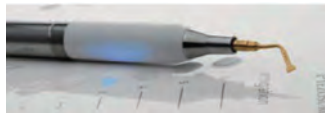

## ピエゾサージェリー® タッチ

Mectron (Italy)

商品コード 140-00010

品名 ピエゾサージェリー タッチ ベーシック1

付属品 LED ハンドピース、プロテクションフィルム (3 入)、HP メタルコーン、  
フットペダル、テイスチャージ (2 入)、ダイナモレンチ K8、  
モバイルスタンド、バッグサポートロッド、ポンプチューブ (8 入)、  
ハンドピースホルダー、電源コード、キャリングケース

標準価格 1,400,000 円

# touch

ピエゾサージェリー タッチ

仕様

定格電圧：AC100V/AC240V、50/60Hz  
最大消費電力：120VA  
発振周波数：24k ~ 36kHz  
注水量：0 ~ 75mL/min  
寸法：300 × 250 × H95mm  
重量：3.2kg

QRコードから  
「ピエゾサージェリー®」  
の各種動画や資料が  
ご覧いただけます。



★よく使われているチップ

単位がない数字は「mm」

インサートチップ

Mectron (Italy)

骨切除用

- 商品コード 140-10010  
品名 OT1  
標準価格 22,000円  
ダイヤモンド粒子91μm  
先端厚み0.9mm
- 商品コード 140-10011  
品名 OT1A  
標準価格 22,000円  
ダイヤモンド粒子126μm  
先端厚み1mm
- 商品コード 140-10020  
品名 OT2  
標準価格 16,000円
- 商品コード 140-10040  
品名 OT4  
標準価格 22,000円  
ダイヤモンド粒子151μm  
深度ライン:  
5-7-8.5-10-11.5-13-15mm
- 商品コード 140-10050 ★  
品名 OT5  
標準価格 22,000円  
ダイヤモンド粒子91μm
- 商品コード 140-10051 ★  
品名 OT5A  
標準価格 22,000円  
ダイヤモンド粒子91μm
- 商品コード 140-10052  
品名 OT5B  
標準価格 22,000円  
ダイヤモンド粒子126μm
- 商品コード 140-10060 ★  
品名 OT6  
標準価格 16,000円  
刃部厚み0.75mm
- 商品コード 140-10070 ★  
品名 OT7  
標準価格 22,000円  
刃部長さ10mm  
刃部厚み0.55mm  
深度ライン:7-8.5-10mm
- 商品コード 140-10071 ★  
品名 OT7A  
標準価格 22,000円  
刃部厚み0.75mm  
深度ライン:7-8.5-10mm
- 商品コード 140-10072  
品名 OT7S-3  
標準価格 23,000円  
刃部厚み0.35mm  
深度ライン:7-8.5-10mm
- 商品コード 140-10073 ★  
品名 OT7S-4  
標準価格 23,000円  
刃部厚み0.35mm  
深度ライン:7-8.5-10mm
- 商品コード 140-10074 ★  
品名 OT7-20  
標準価格 29,800円  
刃部長さ19mm、厚み0.6mm  
深度ライン:  
7-9-11-13-15-17-19mm  
※注意:旧タイプのレンチK5では装着できません。
- 商品コード 140-10080 ★  
品名 OT8R  
標準価格 22,000円  
刃部厚み0.6mm
- 商品コード 140-10081 ★  
品名 OT8L  
標準価格 22,000円  
刃部厚み0.6mm

- 商品コード 140-10090  
品名 OT9  
標準価格 28,000円  
ダイヤモンド粒子151μm  
深度ライン:  
2.5-3.1-4-6-8-10mm
- 商品コード 140-10100  
品名 OT11  
標準価格 28,000円  
ダイヤモンド粒子151μm
- 商品コード 140-10101 ★  
品名 OT12  
標準価格 27,000円  
刃部厚み0.35mm  
深度ライン:7-8.5-10mm
- 商品コード 140-10102 ★  
品名 OT12S  
標準価格 27,000円  
刃部厚み0.25mm  
深度ライン:7-8.5-10mm
- 商品コード 140-10103  
品名 OT13  
標準価格 28,000円  
ダイヤモンド粒子150μm
- 商品コード 140-10104  
品名 OT14  
標準価格 28,000円  
ダイヤモンド粒子150μm
- 商品コード 140-18018  
品名 リセクティブペリオキット  
構成:OT13、OT14、OP8、OP9、  
OP5A、ホルダー  
標準価格 133,000円

QRコードからリセクティブペリオ  
キットの術式動画をご覧いただけます。



骨形成用

- 商品コード 140-10110  
品名 OP1  
標準価格 16,000円
- 商品コード 140-10120  
品名 OP2  
標準価格 16,000円
- 商品コード 140-10130  
品名 OP3  
標準価格 16,000円
- 商品コード 140-10131  
品名 OP3A  
標準価格 16,000円
- 商品コード 140-10140  
品名 OP4  
標準価格 21,000円  
ダイヤモンド粒子126μm
- 商品コード 140-10150  
品名 OP5  
標準価格 21,000円  
ダイヤモンド粒子30μm
- 商品コード 140-10151  
品名 OP5A  
標準価格 21,000円  
ダイヤモンド粒子90μm

- 商品コード 140-10160  
品名 OP6  
標準価格 21,000円  
ダイヤモンド粒子126μm
- 商品コード 140-10170  
品名 OP7  
標準価格 16,000円
- 商品コード 140-10180  
品名 OP8  
標準価格 32,000円  
※注意 OP8は「タッチ」または「ホワイト」専用です。  
それ以前の機種は非対応となります。
- 商品コード 140-10190  
品名 OP9  
標準価格 32,000円

QRコードから OP8・OP9の  
術式動画をご覧いただけます。



歯周治療 / ペリオ用

- 商品コード 140-10510  
品名 PS1  
標準価格 12,000円
- 商品コード 140-10520  
品名 PS2  
標準価格 12,000円
- 商品コード 140-10560  
品名 PS6  
標準価格 12,000円
- 商品コード 140-15510  
品名 PP1  
標準価格 10,000円
- 商品コード 140-15520  
品名 PP10  
標準価格 13,000円
- 商品コード 140-15530  
品名 PP11  
標準価格 13,000円
- 商品コード 140-15540  
品名 PP12  
標準価格 13,000円

骨膜剥離用

- 商品コード 140-15610  
品名 PR1  
標準価格 18,500円  
最大幅径4mm
- 商品コード 140-15620  
品名 PR2  
標準価格 18,500円  
最大幅径5mm

主要・トピック製品

診査診断

外科一般

抜歯・歯周

歯肉移植  
クラフト材  
ティッシュ  
シユパンチ

骨拡大・  
歯周外科  
骨移植・  
骨形成

補綴技工  
バー  
レンチ  
ドライバー

その他・  
収納ケース  
衛生材・  
材料・  
矯正

★よく使われているチップ

インサートチップ

Mectron (Italy)

ピエゾリフトテクニック用

商品コード 140-15700

品名 PL1  
標準価格 22,000円



商品コード 140-15710

品名 PL2  
標準価格 28,000円



商品コード 140-15720

品名 PL3  
標準価格 28,000円



商品コード 140-18016

品名 ピエゾリフトキット  
構成: PL1, PL2, PL3, ホルダー  
標準価格 75,000円



QRコードからピエゾリフト  
テクニックの術式動画を  
ご覧いただけます。



抜歯用

商品コード 140-10410 ★

品名 EX1  
標準価格 16,000円



商品コード 140-10420

品名 EX2  
標準価格 16,000円



商品コード 140-10430

品名 EX3  
標準価格 16,000円

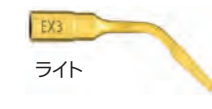

インプラント除去用

商品コード 140-10610

品名 EXP3-R  
標準価格 26,000円



商品コード 140-10620

品名 EXP3-L  
標準価格 26,000円



商品コード 140-10630

品名 EXP4-R  
標準価格 26,000円



商品コード 140-10640

品名 EXP4-L  
標準価格 26,000円



商品コード 140-18012

品名 エクスプランテーションキット  
構成: EXP3-R, EXP3-L, EXP4-R, EXP4-L, ホルダー  
標準価格 96,000円

・先端が円弧状にカーブし、インプラント側面に沿います。  
・無駄の少ない骨切りでインプラント除去を行い、  
歯槽骨を保存。インプラント再埋入にも有利です。  
・左側用、右側用を駆使し、インプラント除去の  
処置をするため、初期導入はキットがお奨めです。



インプラントメンテナンス用

商品コード 140-17040

品名 IPクリーニングキット  
構成: ICP, IC1  
標準価格 22,000円



商品コード 140-17020

品名 チップホルダー-ICP  
標準価格 14,000円



商品コード 140-17030

品名 IPクリーニングチップIC1(5入)  
標準価格 16,000円



粘膜剥離用

商品コード 140-10210

品名 EL1  
標準価格 12,000円



商品コード 140-10220

品名 EL2  
標準価格 12,000円



商品コード 140-10230

品名 EL3  
標準価格 12,000円



商品コード 140-15800

品名 SLC  
標準価格 18,000円



商品コード 140-15810

品名 SLO-H  
標準価格 22,000円



商品コード 140-15820

品名 SLS  
標準価格 13,000円



商品コード 140-15830

品名 SLE1  
標準価格 19,000円



商品コード 140-15840

品名 SLE2  
標準価格 19,000円



商品コード 140-18017

品名 サイナスリフトラテラルキット  
構成: SLC, SLO-H, SLS, SLE1, SLE2, ホルダー  
標準価格 90,000円

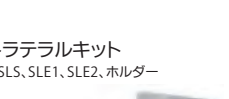

QRコードからサイナスリフト  
ラテラルアプローチの術式  
動画をご覧いただけます。



エンド用

商品コード 140-15410 ★

品名 EN1  
標準価格 22,000円



商品コード 140-15420

品名 EN2  
標準価格 12,000円



商品コード 140-15430

品名 EN3  
標準価格 22,000円



商品コード 140-15440

品名 EN4  
標準価格 12,000円



商品コード 140-15450

品名 EN5R  
標準価格 23,000円



商品コード 140-15451

品名 EN5L  
標準価格 23,000円



商品コード 140-15460

品名 EN6R  
標準価格 12,000円



商品コード 140-15461

品名 EN6L  
標準価格 12,000円

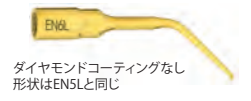

インプラント高形成用

商品コード 140-15311

品名 IM1S  
標準価格 24,000円



商品コード 140-15320

品名 IM1-AL  
標準価格 21,000円



商品コード 140-15340

品名 IM2A  
標準価格 37,000円

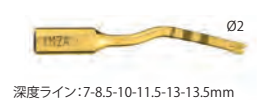

商品コード 140-15341

品名 IM2A-15  
標準価格 37,000円



商品コード 140-15350

品名 IM2P  
標準価格 37,000円



商品コード 140-15351

品名 IM2P-15  
標準価格 37,000円



★よく使われているチップ

単位がない数字は「mm」

商品コード 140-15353

品名 IM2.8A

標準価格 39,000円

深度ライン: 7-8.5-10-11.5-13-13.5mm



商品コード 140-15354

品名 IM2.8P

標準価格 39,000円

深度ライン: 7-8.5-10-11.5-13-13.5mm



商品コード 140-15360

品名 IM3A

標準価格 39,000円

深度ライン: 7-8.5-10-11.5-13-13.5mm



商品コード 140-15361

品名 IM3A-15

標準価格 39,000円

深度ライン: 7-8.5-10-11.5-13-15mm



商品コード 140-15370

品名 IM3P

標準価格 39,000円

深度ライン: 7-8.5-10-11.5-13-13.5mm



商品コード 140-15371

品名 IM3P-15

標準価格 39,000円

深度ライン: 7-8.5-10-11.5-13-15mm



商品コード 140-15372

品名 IM3.4A

標準価格 39,000円

深度ライン: 7-8.5-10-11.5-13-13.5mm



商品コード 140-15373

品名 IM3.4P

標準価格 39,000円

深度ライン: 7-8.5-10-11.5-13-13.5mm



商品コード 140-15380

品名 IM4A

標準価格 39,800円

深度ライン: 7-8.5-10-11.5-13-15mm



商品コード 140-15390

品名 IM4P

標準価格 39,800円

深度ライン: 7-8.5-10-11.5-13-15mm



商品コード 140-11021

品名 P2-3

標準価格 25,900円

ダイヤモンド粒子 150μm



商品コード 140-11031

品名 P3-4

標準価格 25,900円

ダイヤモンド粒子 150μm



サイナスフィジオリフト用

商品コード 140-15330 ★

品名 IM1-SP

標準価格 21,000円

ダイヤモンド粒子 30μm

深度ライン: 2.5-3.1-4-6-8-10mm



商品コード 140-15352

品名 IM2-SP

標準価格 37,000円

メーカー在庫限り

深度ライン: 2.5-3.1-4-6-8-10mm



商品コード 140-11022

品名 P2-3SP

標準価格 25,900円

メーカー在庫限り

ダイヤモンド粒子 150μm

深度ライン: 2.5-3.1-4-6-8-10mm



アラインメントピン

商品コード 140-19007

品名 PIN IM1S

標準価格 4,200円

※ IM1S用



商品コード 140-19001

品名 PIN IM1

標準価格 4,300円

※ IM1-SP用



商品コード 140-19002

品名 PIN2-2.4

標準価格 4,300円

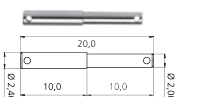

商品コード 140-19003

品名 PIN2-3

標準価格 4,300円

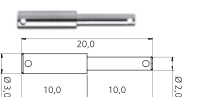

抜歯高アラインメントピン

商品コード 140-19004

品名 PIN IM1-AL

標準価格 4,500円



商品コード 140-19005

品名 PIN 2-2.4-AL

標準価格 4,500円

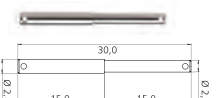

商品コード 140-19006

品名 PIN 2-3-AL

標準価格 4,500円



支台歯形成用(クラウンプレップ)

商品コード 140-18007 ★

品名 クラウンプレップPSキット

標準価格 30,000円

【構成】

- ・チップホルダーDB2
- 先端ネジ穴にクラウンプレップチップを装着し使用
- ・レンチキーAB1
- DB2にクラウンプレップチップを装着の際に使用
- ・ダイナモレンチK7
- DB2専用の締結レンチ



商品コード 140-17010

品名 チップホルダーDB2 標準価格 17,000円

商品コード 140-40005

品名 レンチキーAB1 標準価格 8,700円

商品コード 140-40006

品名 ダイナモレンチK7 標準価格 9,000円

商品コード 201-80004

品名 クラウンプレップチップスタンド 標準価格 9,800円

チップホルダー DB2 に装着するクラウンプレップチップ

先端:ダイヤモンドコーティング 長さ:10mm

標準価格 各 11,000円



	粗い ←	ダイヤモンド粒子	→	細かい
	D120	D90	D60	
直径1.2mm	商品コード 140-16040	商品コード 140-16010	商品コード 140-16010	★
	TA12D90	TA12D60	TA12D60	★
直径1.4mm	商品コード 140-16070	商品コード 140-16050	商品コード 140-16020	★
	TA14D120	TA14D90	TA14D60	★
直径1.6mm	商品コード 140-16080	商品コード 140-16060	商品コード 140-16030	
	TA16D120	TA16D90	TA16D60	

インサートチップキット

商品コード 140-18016

品名 ピエゾリフトキット

構成:PL1, PL2, PL3, ホルダー

標準価格 75,000円



商品コード 140-18017

品名 サイナスリフトラテラルキット

構成:SLC, SLO-H, SLS, SLE1, SLE2, ホルダー

標準価格 90,000円



商品コード 140-18018

品名 リセクティブペリオキット

構成:OT13, OT14, OP8, OP9, OP5A, ホルダー

標準価格 133,000円

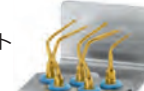

商品コード 140-18012

品名 エキスプランテーションキット

構成:EXP3-R, EXP3-L, EXP4-R, EXP4-L, ホルダー

標準価格 96,000円



商品コード 140-18003

品名 エキストラクションキット

構成:EX1, EX2, EX3, PS2, PS6, ホルダー

標準価格 72,000円



商品コード 140-18001

品名 ベーシックキット

構成:OT2, OT7, OP1, OP3, EX1, ホルダー

標準価格 87,000円



商品コード 140-18004

品名 オステオミーキット

構成:OT7, OT7S-3, OT7S-4, OT8R, OT8L, ホルダー

標準価格 100,000円



商品コード 140-18006

品名 レトロサージカルキット

構成:OP7, EN1, EN3, EN5R, EN5L, ホルダー

標準価格 87,000円



商品コード 140-18002

品名 サイナスリフトキット

構成:OT1, OT5, EL1, EL2, EL3, ホルダー

標準価格 80,000円



商品コード 140-18010

品名 ボーンプレップキットプロフェッショナル

構成:IM1S, IM2A, IM2P, IM3A, IM3P, OT4, IM4A, IM4P, P2-3, P3-4, PIN IM1S(3入), PIN 2-2.4(3入), トレイ

標準価格 300,000円

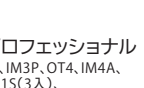

主要・トピック製品

診査診断

外科一般

抜歯・歯周

歯肉移植・クラウン・ブリッジ

骨移植・骨形成

補綴技工パー

その他・収納ケース

消耗品

Mectron (Italy)



商品コード 140-30000 **滅菌済**  
 品名 ティスチャージ(10イリ)  
 入数 10入  
 適合機種 ホワイト・タッチ・それ以前の機種  
 標準価格 6,000 円

消耗品

Mectron (Italy)



商品コード 140-31000  
 品名 ポンプチューブ/タッチ(8イリ)  
 入数 8入  
 適合機種 ホワイト・タッチ  
 標準価格 6,600 円

消耗品

Mectron (Italy)



商品コード 140-41001 **滅菌済**  
 品名 プロテクションフィルム/タッチ(10イリ)  
 入数 10入  
 適合機種 ホワイト・タッチ  
 標準価格 8,800 円

レンチ

Mectron (Italy)



商品コード 140-40010  
 品名 ダイナモレンチK8  
 適合機種 ホワイト・タッチ・それ以前の機種  
 標準価格 10,000 円

レンチ

Mectron (Italy)



商品コード 140-40006  
 品名 ダイナモレンチK7  
 用途 クラウンプレップチップの取付に必要  
 標準価格 9,000 円

消耗品

Mectron (Italy)



商品コード 140-31001  
 品名 ボーングラフトキット  
 構成 ボーングラフトポンプチューブ(8入)、チューブコネクター  
 用途 骨採取を行う際の注水流量を調節  
 適合機種 ホワイト・タッチ  
 標準価格 8,500 円

洗浄液

Mectron (Italy)



商品コード 140-40004  
 品名 MEC酵素洗浄液  
 内容量 1L  
 標準価格 6,000 円

注油・潤滑

YDM (Japan)



ダイナモレンチの注油に適しています。

商品コード 300-13093  
 品名 インスツルメントオイル  
 内容量 20mL  
 標準価格 2,200 円

トレイ

Mectron (Italy)



商品コード 140-41002  
 品名 ハンドピーストレイ  
 サイズ 253×112×46mm  
 標準価格 19,000 円

コーン

Mectron (Italy)



ライト無ハンドピースには使えません。

商品コード 140-21004  
 品名 HPプラスチックLEDコーン  
 用途 ハンドピース先端のライト部(交換用)  
 適合機種 ホワイト・タッチ  
 標準価格 20,000 円

インサートチップホルダー

Mectron (Italy)



商品コード 140-40002  
 品名 ピエゾチップホルダー  
 収納数 5本  
 標準価格 6,200 円

インサートチップホルダー

Dental USA (USA)



前列8穴にはダイヤモンドチップ、後列8穴にはチップホルダー-DB2やインサートチップを収納。

商品コード 201-80004  
 品名 クラウンプレップチップスタンド  
 収納数 16本  
 標準価格 9,800 円

医療用ワゴン

プレミアムプラスジャパン (Japan)



機器設置イメージ

商品コード 610-00003  
 品名 モービルカート 3段 電源有  
 標準価格 52,000 円

商品コード 610-00002  
 品名 モービルカート 3段 電源無  
 標準価格 45,000 円

商品コード 610-00001  
 品名 モービルカート 2段  
 標準価格 60,000 円

サイナスフィジオリフト II 関連品

Mectron (Italy)

本関連品につきましてはメーカー在庫限りで取扱い終了となります。

商品コード 140-50000

品名 フィジオリフター  
 標準価格 42,000 円

商品コード 140-50008

品名 フィジオリフトストッピングチューブ  
 標準価格 750 円

商品コード 140-50007

品名 フィジオリフトチューブキット  
 標準価格 2,000 円

商品コード 140-50003

品名 Mectron CAアダプター  
 標準価格 9,000 円

商品コード 140-50004

品名 Mectronラチェットアダプター  
 標準価格 8,200 円

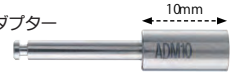



ピエゾサージェリー® フレックス (医科用)

商品コード 141-00000  
 品名 ピエゾサージェリーフレックスキット (本体&付属品)  
 付属品 ハンドピース  
 フットペダル  
 イリゲーションキット (10イリ)  
 ダイナモレンチ / フレックス  
 他付属品  
 標準価格 2,900,000 円



仕様  
 電源電圧: AC100V-AC240V  
 電源周波数: 50/60Hz  
 消費電力: 120VA  
 発振周波数: 24k ~ 36kHz  
 注水量: 0 ~ 65mL/min  
 寸法: 300mm x 250mm x H95mm  
 重量: 3.2kg



PIEZOSURGERY®  
**flex**  
 ピエゾサージェリーフレックス

- 主な適応分野
- 顎顔面手術
  - 頭蓋顔面手術
  - 耳鼻咽喉科手術
  - 手足手術
  - 再建術



主要・トピック製品

診査診断

外科一般

抜歯・歯周

歯肉移植・グラフト材  
 ティッシュジュバンチ

骨拡大・歯周外科  
 骨移植・骨形成

補綴技工パー  
 レンチドライバ

その他・収納ケース  
 衛生材料・矯正

滅菌済

医科用ピエゾサージェリー「フレックス」専用チップ

Mectron (Italy)

※注意 医科用ピエゾサージェリー「フレックス」専用チップは、接続規格が異なるためピエゾサージェリータッチ / ホワイトには使用できません。

骨切り用

商品コード 141-10000  
 品名 MT1-10  
 標準価格 22,000 円  
 マイクロソー  
 刃部幅: 3.8mm  
 作業長: 10.7mm  
 刃部厚み: 0.55mm

商品コード 141-10001  
 品名 MT15-10  
 標準価格 22,000 円  
 マイクロソー  
 刃部幅: 3.0mm  
 作業長: 10.7mm  
 刃部厚み: 0.35mm

商品コード 141-10002  
 品名 MT1-20  
 標準価格 22,000 円  
 マイクロソー  
 刃部幅: 3.8mm  
 作業長: 20.0mm  
 刃部厚み: 0.6mm

商品コード 141-10003  
 品名 MT2R-4  
 標準価格 22,000 円  
 角度付(右)マイクロソー  
 刃部幅: 3.8mm  
 刃部長: 4.0mm  
 刃部厚み: 0.6mm

商品コード 141-10004  
 品名 MT2L-4  
 標準価格 22,000 円  
 角度付(左)マイクロソー  
 刃部幅: 3.8mm  
 刃部長: 4.0mm  
 刃部厚み: 0.6mm

商品コード 141-10011  
 品名 MT6S-10  
 標準価格 22,000 円  
 マイクロソー  
 刃部幅: 3.6mm  
 作業長: 10.0mm  
 刃部厚み: 0.35mm

商品コード 141-10012  
 品名 MT7-3  
 標準価格 22,000 円  
 マイクロソー  
 先端幅: 3.8mm  
 刃部長: 3.0mm  
 刃部厚み: 0.8mm

商品コード 141-10014  
 品名 MT9-13  
 標準価格 22,000 円  
 マイクロソー  
 刃部幅: 4.4mm  
 刃部長: 5.3mm  
 刃部厚み: 0.35mm

商品コード 141-10007  
 品名 UNIVR  
 標準価格 22,000 円  
 ラウンドマイクロソー  
 刃部幅: 4.4mm  
 刃部長: 5.0mm  
 刃部厚み: 0.5mm

商品コード 141-10030  
 品名 MT1204  
 標準価格 22,000 円  
 角度付マイクロソー  
 刃部幅: 4.15mm  
 刃部長: 3.5mm  
 刃部厚み: 0.55mm

商品コード 141-10017  
 品名 MT11R-10  
 標準価格 22,000 円  
 角度付(右)マイクロソー  
 刃部幅: 4.0mm  
 作業長: 10.0mm  
 刃部厚み: 0.55mm

商品コード 141-10018  
 品名 MT11L-10  
 標準価格 22,000 円  
 角度付(左)マイクロソー  
 刃部幅: 4.0mm  
 作業長: 10.0mm  
 刃部厚み: 0.55mm

骨形成用

商品コード 141-10100  
 品名 MP1  
 標準価格 22,000 円  
 台形 刃部幅: 2.8mm  
 最大部幅: 3.7mm  
 刃部厚み: 0.8mm

商品コード 141-10101  
 品名 MP2  
 標準価格 22,000 円  
 円形 先端径: Ø3.9mm  
 刃部厚み: 0.7mm

商品コード 141-10102  
 品名 MP3-a30  
 標準価格 22,000 円  
 円形 先端径: Ø2.4mm  
 角度: 30°

商品コード 141-10110  
 品名 MP0745  
 標準価格 22,000 円  
 尖った半球  
 先端径: Ø4.5mm  
 先端厚み: 1.1mm

ドリリング用

商品コード 141-10200  
 品名 MD2-08  
 標準価格 22,000 円  
 先端径: Ø0.8mm  
 穿孔可能深度: 12.1mm

商品コード 141-10201  
 品名 MD2-10  
 標準価格 22,000 円  
 先端径: Ø1.0mm  
 穿孔可能深度: 12.1mm

商品コード 141-10203  
 品名 MD3-14  
 標準価格 22,000 円  
 先端径: Ø1.4mm  
 穿孔可能深度: 12.5mm

商品コード 141-10204  
 品名 MD3-16  
 標準価格 22,000 円  
 先端径: Ø1.6mm  
 穿孔可能深度: 12.5mm

商品コード 141-10205  
 品名 MD3-18  
 標準価格 22,000 円  
 先端径: Ø1.8mm  
 穿孔可能深度: 12.5mm

仕上げ用

商品コード 141-10300  
 品名 MF1  
 標準価格 22,000 円  
 ダイヤモンドスカルペル  
 先端幅: 2.9mm  
 先端長さ: 3.0mm  
 刃部厚み: 0.8mm  
 ダイヤモンド粒子(µm): D91

商品コード 141-10301  
 品名 MF2  
 標準価格 22,000 円  
 ダイヤモンドシリンダー  
 先端径: Ø2.4mm  
 先端長さ: 5.3mm  
 ダイヤモンド粒子(µm): D151

商品コード 141-10302  
 品名 MF3  
 標準価格 22,000 円  
 ダイヤモンドボール  
 先端径: Ø1.7mm  
 ダイヤモンド粒子(µm): D91

商品コード 141-10303  
 品名 MF4  
 標準価格 22,000 円  
 ダイヤモンド円錐  
 先端径: Ø0.6<Ø1.5mm  
 コーティング長さ: 10.0mm  
 ダイヤモンド粒子(µm): D30

商品コード 141-10304  
 品名 MF5  
 標準価格 22,000 円  
 ダイヤモンド円錐台形  
 先端幅: 2.2mm  
 コーティング長さ: 13.0mm  
 ダイヤモンド粒子(µm): D126

商品コード 141-10305  
 品名 MF6  
 標準価格 22,000 円  
 粘膜剥離  
 先端径: Ø4.2mm

消耗品

商品コード 141-30000 **滅菌済**  
 品名 イリゲーションキット(10イリ)  
 標準価格 32,000 円

商品コード 140-41001 **滅菌済**  
 品名 プロテクションフィルム/タッチ(10イリ)  
 標準価格 8,800 円

商品コード 141-40001  
 品名 プロテクションキャップ  
 標準価格 3,200 円

商品コード 140-40004  
 品名 MEC酵素洗浄液(1L)  
 標準価格 6,000 円

メーカー在庫限り

T'sボーンプレッティング 骨幅径拡大、抜歯即時埋入を低侵襲に!



抜歯窩に骨孔形成を行う際、ドリルを用いた方法では予定の方向へ穿孔できなかつたり、骨のフラクチャーが生じることがあります。

T'sボーンプレッティングシステムは、骨を削らず、少しずつ骨孔拡大するため、すう粗な骨はもとより、硬い骨でも既存骨を温存しながら形成することが可能です。

特長

- ・スクリーでの骨孔拡大により、予定通りの埋入方向で穿孔できます。
- ・骨孔を内側から押し広げ、幅径の拡大が図れます。
- ・細い直径のプレッターから操作するため、骨吸収の進んだ症例や抜歯窩埋入にも有効です。
- ・骨孔側壁の圧縮及びボーンエキパンションにより、強い初期固定が得られます。
- ・低回転(専用ドライバー使用)での操作で、骨孔入り口のチッピング(破折)を防止します。



椎貝 達夫 先生 開発

東京歯科大学臨床教授  
インプラテックス公認インストラクター

T'sボーンプレッティング キット

Implatex (Japan)

セット

商品コード 301-36372

品名 T'sボーンプレッティング フルキット

- 構成
- ボーンプレッティング全サイズ 20本 (ロングタイプ 15本、ショートタイプ 5本)
  - サージカルダイヤモンドバー 6本
  - ツールスタンド 2個
- ※バーおよびドライバーは別途収納器具をご用意ください。

標準価格 197,000円 (ご参考: 単品価格合計 226,600円)



写真はイメージです。



単品

標準価格 各 8,500円

商品コード	301-36321	301-36329	301-36322	301-36330	301-36323	301-36331	301-36324	301-36332	301-36325	301-36333
品名	TS2.0L	TS2.2L	TS2.4L	TS2.6L	TS2.8L	TS3.0L	TS3.2L	TS3.4L	TS3.6L	TS3.8L
ロングタイプ										
深度マーキング: 8-10-12-14-16mmL										
先端直径 / 最大直径	1.0/2.0mm	1.2/2.2mm	1.4/2.4mm	1.6/2.6mm	1.8/2.8mm	2.0/3.0mm	2.2/3.2mm	2.4/3.4mm	2.6/3.6mm	2.8/3.8mm

商品コード	301-36326	301-36334	301-36327	301-36335	301-36328
品名	TS4.0L	TS4.2L	TS4.4L	TS4.6L	TS4.8L
ロングタイプ					
深度マーキング: 8-10-12-14-16mmL					
先端直径 / 最大直径	3.0/4.0mm	3.2/4.2mm	3.4/4.4mm	3.6/4.6mm	3.8/4.8mm

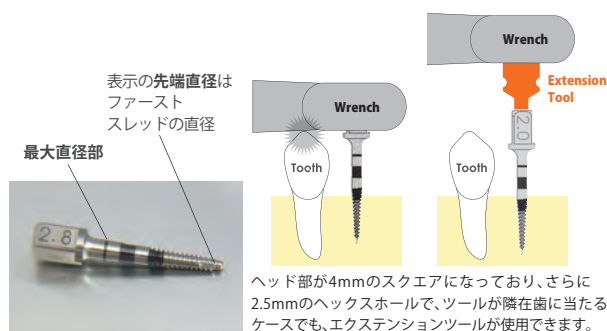

オプション 最終仕上げ用 ※キットには含まれません。

商品コード	301-36305	301-36306	301-36307	301-36308	301-36309
品名	TS3.2S	TS3.6S	TS4.0S	TS4.4S	TS4.8S
ショートタイプ					
深度マーキング: 6-8-10-12mmL					
先端直径 / 最大直径	2.2/3.2mm	2.6/3.6mm	3.0/4.0mm	3.4/4.4mm	3.8/4.8mm

商品コード	301-36362	301-36363	301-36364
品名	TS3.7TSV	TS4.1TSV	TS4.7TSV
ショートタイプ			
深度マーキング: 8-10-11.5-13-16mmL			
標準価格 各8,500円			
先端直径 / 最大直径	3.2/3.7mm	3.6/4.1mm	4.2/4.7mm

術式

抜歯即時埋入

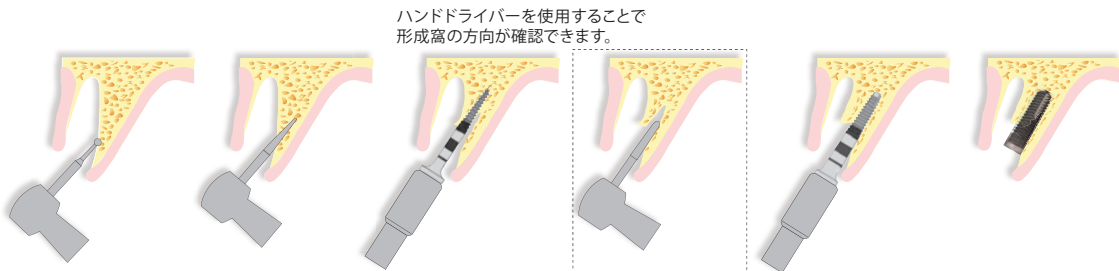

ハンドドライバーを使用することで  
形成窩の方向が確認できます。

D1にて起始点形成

D2にて穿孔

TS2.0にて骨孔拡大\*

途中必要があれば  
D3にて側壁穿孔

埋入インプラントの  
直径に応じて拡大

インプラント埋入

狭窄骨への埋入

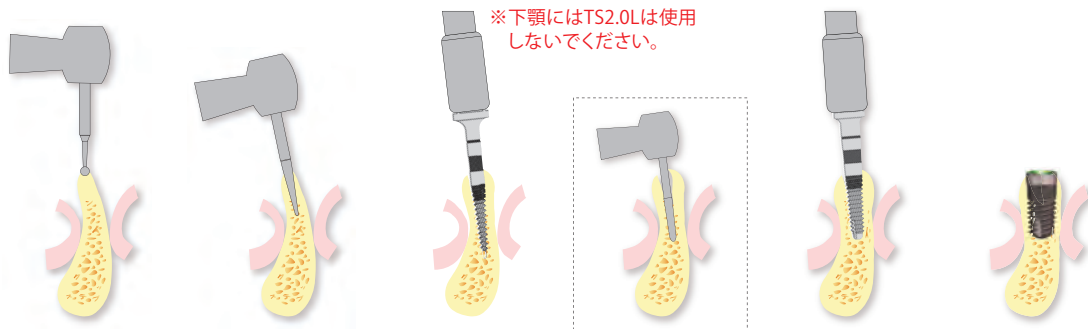

T'sボーンプレッティング 専用ツール

Implatex (Japan)

サージカルダイヤモンドバー (FG 規格) 標準価格 各サイズ 4,500 円

リングタイプ	全長 34.8mm	ショートタイプ	全長 26.8mm
<b>D1</b>	商品コード 301-36351 品名 D1L (Ø1.5)	商品コード 301-36341 品名 D1S (Ø1.5)	
<b>D2</b>	商品コード 301-36352 品名 D2L (Ø1.7)	商品コード 301-36342 品名 D2S (Ø1.7)	
<b>D3</b>	商品コード 301-36353 品名 D3L (Ø2.0)	商品コード 301-36343 品名 D3S (Ø2.0)	

オーガナイザー

商品コード 600-00100  
品名 ITXツールスタンドTsBS  
標準価格 14,800 円



幅 96×奥 35×高さ 52mm (凸部除く)  
16 穴 (手前側に細径用×8、奥側に太径用×8)  
フルキットには本スタンドは2個入りです。

T'sボーンプレッティング オプション

商品コード 003-TWE	品名 トルクレンチ 10-90Ncm(挿入用)	標準価格 53,000 円	
商品コード 003-R	品名 ラチェットレンチ(挿入用)	標準価格 23,000 円	
商品コード 003-SSHM	品名 インサージョンハンドドライバー	標準価格 21,000 円	

ラチェット機能付。  
ゲージ針で埋入および締結トルクを計測します。  
4mmスクエア、CA用のアダプター二種が付属します。

臼歯部等にスプレッターを使用する際に有効です。

ドライバーやレンチが隣在歯に干渉する際のエクステンションツール

商品コード	品名	標準価格
003-HT2.5SG	2.5mmヘックスインサージョンドライバー-S	11,000円
003-HT2.5LG	2.5mmヘックスインサージョンドライバー-L	11,000円
003-HD2.5SG	2.5mmヘックスインサージョンドライバー-CA	11,000円

コントラアングル用

商品コード 040-80024  
品名 滅菌用パーツカセット  
標準価格 16,000 円

T's ボーンプレッティングの  
収納、滅菌に便利です。

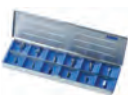

商品コード 310-07035  
品名 テクニカ システムケース25  
標準価格 36,000 円

25本のドリル・バーの  
収納と滅菌が可能です。

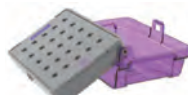

T'sボーンプレッティング オプション

T'sヘッド部のスクエア規格変換ツール

商品コード 003-FMD  
品名 フィクスチャーマウントツールCA  
標準価格 14,800 円

コントラ操作に変換  
「4mm スクエア⇄CA」



商品コード 040-08019  
品名 ドライバーハンドル#TK  
標準価格 12,500 円

手指操作に変換、位置や角度調整がしやすいツール  
「4mm スクエア⇄手指用」



商品コード 040-23001  
品名 インプラントレンチアダプター(NB)  
標準価格 18,000 円

ノーベルバイオケア社のレンチ規格に変換  
「4mm スクエア⇄NB レンチ規格」



商品コード 040-23002  
品名 インプラントレンチアダプター(ST)  
標準価格 18,000 円

ストロマン社のレンチ規格に変換  
「4mm スクエア⇄ST レンチ規格」



## T'sボーンプレッディング ガイデッドサージェリー・テクニク

### T'sボーンプレッディングで抜歯窩にインプラント窩を形成する狙い

- ・上顎口蓋側骨面に新たにインプラント窩を形成することで、元の抜歯窩の容積が縮小され早期治癒が期待できる。
- ・脆弱な骨質を削らずに埋入窩周囲の骨を緻密化させることで初期固定性を高める。
- ・拡大操作によって唇側に寄せられた自家骨に骨補填材を追加することで、唇側骨外側板の吸収抑制が期待できる。
- ・抜歯窩口蓋側骨斜面に新たにインプラント窩を形成することで、インプラント唇側にある程度の厚みを持った皮質骨で覆うことができ、骨吸収の抑制が期待できる。



椎貝 達夫 先生 開発

### ガイデッドサージェリーに応用する際の問題点を解決

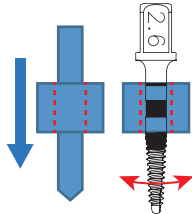
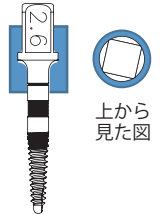
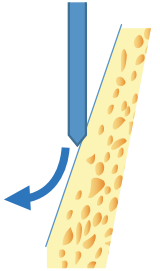
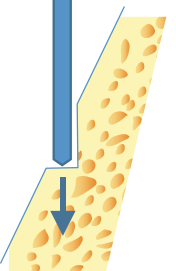
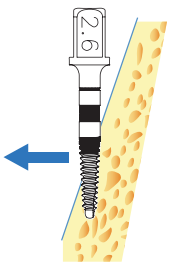
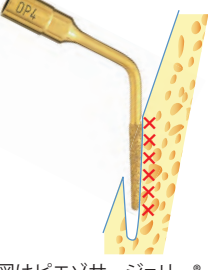
問題点	解決策
<p>①T'sボーンプレッディングはドリルとは異なり径が一定ではないため、通常のドリリング用のサージカルガイドでは継続してガイドされない。</p> 	<p>(株)iCAT社の協力によりT'sボーンプレッディング・ガイデッドサージェリー専用の、穿孔深度到達が認識できるサージカルガイドの供給が可能になりました。</p>  <p>上から見た図</p>
<p>②パイロットドリルでの骨斜面へのスターティングポイント形成時、下方への軸ズレが起こる。</p> 	<p>サージカルガイドは元々軸ズレを防ぐためのものですが、適用する骨の形態的・内部構造的状況により、また、サージカルガイドとツール間の遊びやドリル・ツール自体のしなりも影響するため、中心軸を維持するのは非常に難しいものです。T'sボーンプレッディング・ガイデッドサージェリー・テクニクでは、パイロットドリル形成前にフラットドリルで骨斜面にフラット面を形成することで問題点②の影響を排除しています。</p> 
<p>③T'sボーンプレッディングは切削力を持たないので、不均一な骨質への拡大・穿孔時、骨状態の弱い方向に軸ズレ起こり、操作の継続が困難となる。</p> 	<p>T'sボーンプレッディングでの拡大中、周囲の硬い骨に押されることで軸ズレが発生すると、ガイドスリーブへの負荷が増加し、操作トルクが大きくなり、そのまま継続するとスタックや、サージカルガイドの破折に繋がります。このような場合、全方向に切削力を持つピエゾサージェリー+ダイヤモンドチップで軸ブレの原因となる形成窩内の硬い骨を適宜削合・調整することで、軸ブレを修整し拡大ステップを継続するプロトコルが可能となりました。</p> 

図はピエゾサージェリー®インサートチップOP4使用

### 必要器材

- ・T'sボーンプレッディング 必要な各番手 および ツール
- ・T'sBSフラットドリルGS
- ・T'sBSパイロットドリルGS
- ・ガイデッドサージェリーハンドルキット LG/IA
- ・インプラントシミュレーションソフトLANDmarker (iCAT社)
- ・ピエゾサージェリー+チップ:OP4など

※サージカルガイドを使ってインプラント埋入までを行う場合は、Implant Direct社レガシー2をお使いください。



T'sボーンプレッディング



商品コード 310-15000  
品名 T'sBSフラットドリルGS  
サイズ Ø2.8mm  
標準価格 12,000円



商品コード 830-00001  
品名 T'sBSパイロットドリルGS  
サイズ Ø2.3mm  
標準価格 14,000円



商品コード 003-G-HK  
品名 ガイデッドサージェリーハンドルキット LG/IA  
標準価格 ※お問合せください。



iCAT社  
インプラントシミュレーションソフト「LANDmarker®」

※LANDmarker®の詳細はP14を参照ください。



商品コード 140-10140  
品名 ピエゾサージェリー®インサートチップ OP4  
標準価格 21,000円

※ピエゾサージェリー®本体はP20を参照ください。

T'sボーンプレッディング ガイデッドサージェリー・テクニクについての詳細は弊社までお問合せください。

セーフスクレイパー 累計6万本突破!

Meta (Italy)

# SAFESCRAPER TWIST

外科的侵襲を抑え、自家骨を容易に採取。皮質骨表層を削り取り、採取した自家骨は本体チャンバーに保存されます。(2~5cc) 直と曲タイプの2通りあるため採取部位に応じて選択可能。

商品コード 060-03598 **滅菌済**  
 品名 セーフスクレイパー・直 (3入)  
 入数 3入/ケース  
 標準価格 16,200円



商品コード 060-03987 **滅菌済**  
 品名 セーフスクレイパー・曲 (3入)  
 入数 3入/ケース  
 標準価格 19,500円



弊社WEBサイト内で「セーフスクレイパー」の使用動画がご覧いただけます。



## ミクロス

Meta (Italy)

シャフトの直径が5mmであるため、器具の入りにくい狭小な部位からの骨採取が可能



商品コード 060-04049 **滅菌済**  
 品名 ミクロス  
 入数 1入/ケース  
 標準価格 6,900円

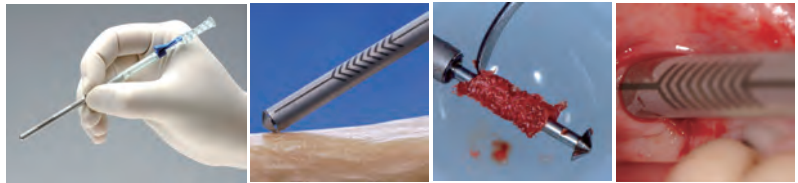

## テンティングスクリュー / チタンメッシュ関連

ACE (USA)

商品コード 021-00017  
 品名 チタンメッシュ 14mm×7mm×0.2mm  
 標準価格 10,000円

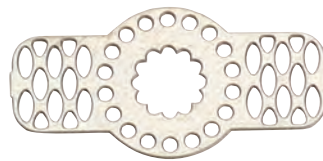

品名 テンティングスクリュー(ヘッド径4.0mm)

商品コード	ヘッド高さ × 全長	標準価格
021-41507	1.5mm × 7mm	8,000円
021-41511	1.5mm × 11mm	8,000円
021-41515	1.5mm × 15mm	8,000円

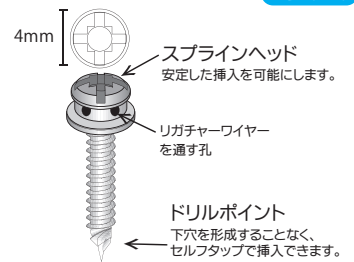

商品コード 020-34001  
 品名 1.25mmスプラインドライバーチップ  
 用途 テンティングスクリューの手指操作用ドライバー  
 標準価格 13,000円



全長55mm

商品コード 020-34003  
 品名 1.25mmドライバーチップCA 19mm  
 用途 テンティングスクリューのコントラ用ドライバー  
 標準価格 14,500円



全長19mm

商品コード 020-34007  
 品名 ユニバーサルラージハンドル チタン  
 用途 各ドライバーを取付け使用  
 標準価格 54,000円



全長100mm

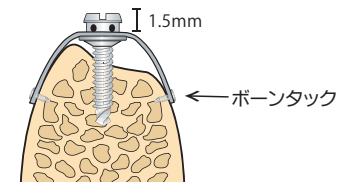
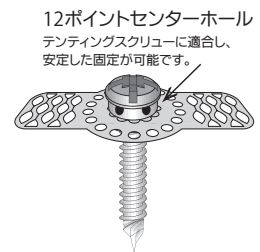

主要・トピック製品

診査診断

外科一般

抜歯・歯周

歯肉移植 グラフト材  
 ティッシュユバンチ

骨拡大・歯周外科  
 骨移植・骨形成

補綴技工  
 レンチドライバー

その他・収納ケース  
 衛生材料・矯正

truFIX システム キット (ボーンタック・ボーンスクリューの器具セット)

ACE (USA)

ACE SOUTHERN社 (米国) のメンブレン固定用ボーンタックと骨ブロック固定用ボーンスクリューが同一のハンドルで操作できるセットです。術中の操作性を向上させるとともに、器具を一括して管理・保管できます。



セット

商品コード 020-34502

品名 truFIX コンプリートフィクゼーションキット

- 構成
- ユニバーサルラージハンドルチタン
  - ボーンタック スライドドライバー
  - エクスターナルヘックスドライバー-0.9×26mm
  - ツイストドリル#1 CA Ø0.45/27mmL
  - 1.25mm スライドドライバーチップ
  - 1.25mm ドライバーチップ CA 19mm
  - 1.25mm ドライバーチップリムーバルスリーブ
  - ステップパイロットドリル CA Ø0.8/1.6mm
  - truSCREW ガイドドリル CA Ø1.1L
  - パッケージリムーバルツール
  - truFIX オーガナイザー

標準価格 190,000 円



配置イメージ



※本キットにはボーンタック、ボーンスクリューは含まれません。

ボーンタック

ACE (USA)

(チタンメッシュ・メンブレン固定用ピン)



タック針部にスクリューが付与されており、骨内で強固に固定されます。タックは、マレットリングで骨に挿入しますが、除去時はエクスターナルヘックスドライバーで緩め、ヘッド部を浮き上がらせることが可能です。

商品コード 021-00003

品名 ボーンタック3mmL(10入)  
 サイズ 全長3.0mm、ヘッド直径2.5mm  
 材質 チタン  
 標準価格 23,000 円

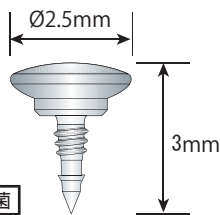

未滅菌

商品コード 021-00005

品名 ボーンタック5mmL(10入)  
 サイズ 全長5.0mm、ヘッド直径2.5mm  
 材質 チタン  
 標準価格 23,000 円  
 ※5.0mm は青色

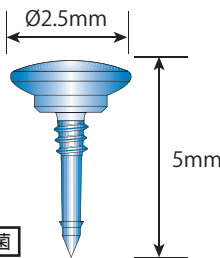

未滅菌

弊社WEBサイト内で「ボーンタック」の一覧ページがご覧いただけます。



ボーンスクリュー

ACE (USA)

(骨ブロック固定用ボーンスクリュー)



tru スクリューは、セルフドリリングです。先端が鋭利なドリルポイントになっており、パイロットホールを形成することなく、歯槽骨に固定できます。また、ドライバーとの嵌合力で、スクリューの口腔内への落下を防止し、安定した操作が行えます。

品名 truスクリュー 3HD Ø1.2

標準価格 各 23,000 円 材質 | チタン

商品コード	全長	ヘッド直径	ネジ直径	入数
021-11524	4.5mm			
021-11526	6.0mm	3.0mm	1.2mm	5 入
021-11527	7.5mm			

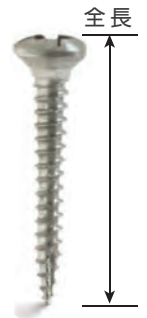

品名 truスクリュー 3HD Ø1.5

標準価格 各 23,000 円 材質 | チタン

商品コード	全長	ヘッド直径	ネジ直径	入数
021-11606	6.0mm			
021-11607	7.5mm			
021-11609	9.0mm			
021-11610	10.5mm	3.0mm	1.5mm	5 入
021-11612	12.0mm			
021-11613	13.5mm			
021-11615	15.0mm			

スライドドライバー先端形状

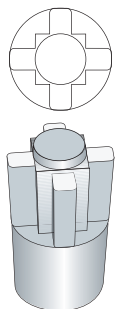

品名 truスクリュー 3HD Ø2.0

標準価格 各 23,000 円 材質 | チタン

商品コード	全長	ヘッド直径	ネジ直径	入数
021-12106	6.0mm			
021-12107	7.5mm	3.0mm	2.0mm	5 入
021-12109	9.0mm			

弊社WEBサイト内で「ボーンスクリュー」の一覧ページがご覧いただけます。





truFIX システム **TruFIX**  
A Complete Fixation System

専用ツール

※ボーンタック・tru スクリューを共にご使用の場合。  
※キット (020-34502) に含まれます。

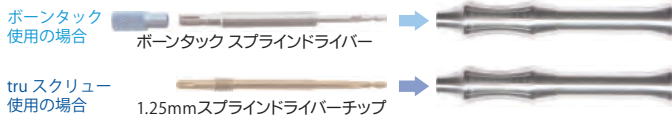
商品コード 020-34007   
品名 ユニバーサルラージハンドル チタン  
用途 各ドライバーを取付け使用  
標準価格 54,000 円



商品コード 020-34010   
品名 ボーンタック スプラインドライバー  
用途 ボーンタックの手指操作用ドライバー 保護キャップ (付属)  
標準価格 16,000 円





商品コード 020-26012   
品名 エクスターナルヘックスドライバー 0.9×26mm  
用途 ボーンタック除去用  
標準価格 12,500 円



商品コード 020-29020   
品名 ツイストドリル#1 CA Ø0.45/27mmL  
用途 硬骨質の場合、ボーンタック設置前の起始点形成に使用  
標準価格 8,200 円



 : ボーンタック操作ツール

 : tru スクリュー操作ツール

ACE (USA)

商品コード 020-34001   
品名 1.25mm スプラインドライバーチップ  
用途 tru スクリューの手指操作用ドライバー 全長55mm  
標準価格 13,000 円



商品コード 020-34003   
品名 1.25mm ドライバーチップ CA 19mm  
用途 tru スクリューのコントラ用ドライバー  
標準価格 14,500 円



商品コード 020-34011   
品名 1.25mm ドライバーチップ リムーバルスリーブ  
用途 設置後のtru スクリューをドライバーチップ先端から取り外す際に使用  
標準価格 13,000 円



商品コード 020-34012   
品名 ステップパイロットドリル CA Ø0.8/1.6  
用途 硬骨質でのtru スクリュー設置前の起始点および移植骨へのホール&カウンターシンク形成に使用  
標準価格 10,500 円



商品コード 020-29025   
品名 truSCREW ガイドドリル CA Ø1.1L  
用途 硬骨質の場合、tru スクリュー設置前の下穴形成に使用 全長29.8mm  
標準価格 12,500 円



商品コード 020-34013   
品名 パッケージリムーバルツール  
用途 tru スクリューをオーガナイザーに収納する際に使用  
標準価格 8,200 円



商品コード 020-80033   
品名 truFIX オーガナイザー  
用途 ・truFIX 関連の器具・材料を収納  
・ドライバー先端にtru スクリューやボーンタック装着の際のスタンドとして機能  
標準価格 63,000 円



ボーンタック専用ツール (ボーンタックのみご使用の場合/オプション品)

※枠内商品はキット (020-34502) には含まれません。  
※truFIX オーガナイザーには収納できません。

SALVIN (USA)

商品コード 042-00001   
品名 ボーンタックプレースメントインスツルメント・曲  
用途 ストレートタイプの器具ではボーンタック設置が困難な症例に使用  
標準価格 32,000 円



商品コード 042-00002   
品名 ボーンタックプレースメントインスツルメント・直  
用途 ボーンタック設置のストレートタイプ  
標準価格 24,000 円



商品コード 040-90001   
品名 ボーンタックマレット  
用途 ボーンタック設置に適したヘッドの重さが少し軽量タイプのマレット  
標準価格 14,000 円



槌打部直径: 21mm  
重量: 145g

チタンメッシュ関連 ※キット (020-34502) には含まれません。

ACE (USA)

商品コード 021-00013  
品名 チタンマイクロメッシュ60×120×0.1mm  
標準価格 32,000 円

穴直径  
1mm



商品コード 040-27000   
品名 チタンメッシュカッター TC  
標準価格 38,000 円



主要・トピック製品

診査診断

外科一般

抜歯・歯周

歯内移植  
テイスジ  
コラフ  
パンチ  
材

骨拡大・  
骨移植・  
骨形成

補綴技工  
レンチ  
ドライバー

その他・  
材料・  
矯正



Implatex (Japan)

開発協力



三好敬三先生 (東京都開業)  
白鳥清人先生 (静岡県開業)  
考案・監修

## K2 バーティカルサイナスアプローチ

### 侵襲が少なく衝撃も少ない! 新しい骨造成法

本法はラテラルウィンドウテクニックをそのまま歯槽頂 (インプラント形成窩) からのアプローチに切替え、専用器具を用いてシュナイダー膜の剥離と挙上を行うテクニックです。  
人工骨を形成窩から充填することにより、侵襲を抑えた新しい垂直的幅径増大の手法です。

### K2 バーティカルサイナスアプローチ

セット 商品コード 302-10001

品名 K2サイナスインスツルメント Basic 3本組C

構成 K2サイナスインスツルメント#1C  
K2サイナスインスツルメント#2C  
K2サイナスインスツルメント#3C

標準価格 28,000 円



セット 商品コード 302-10003

品名 K2サイナスインスツルメント Advance 3本組C

構成 K2サイナスインスツルメント#4C  
K2サイナスインスツルメント#5C  
K2サイナスインスツルメント#6C

標準価格 28,000 円

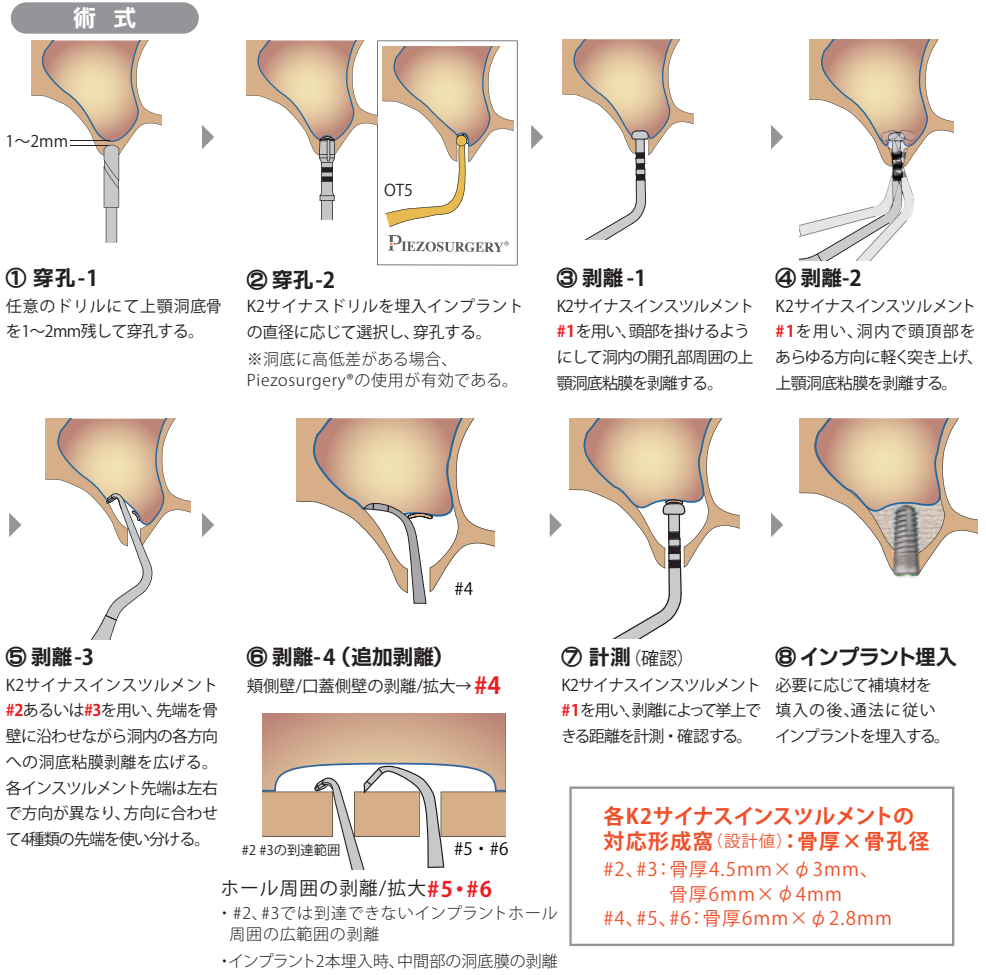

### ドリル・オーガナイザー

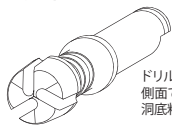

ドリル先端図:  
側面で骨孔を拡大する形状で洞底粘膜の損傷を抑えます。

商品コード 302-36383

品名 K2サイナスドリルØ3 (Ø3.0/3.2mm)

標準価格 10,000円

商品コード 302-36384

品名 K2サイナスドリルØ4 (Ø4.0/4.2mm)

標準価格 10,000円

商品コード 201-80005

品名 カセット#4

標準価格 15,000円

カセット#4は「K2サイナスドリルØ3」および「K2サイナスドリルØ4」の収納箇所はありません。別途ドリルスタンドをご用意ください。



単品 標準価格 各 10,000円

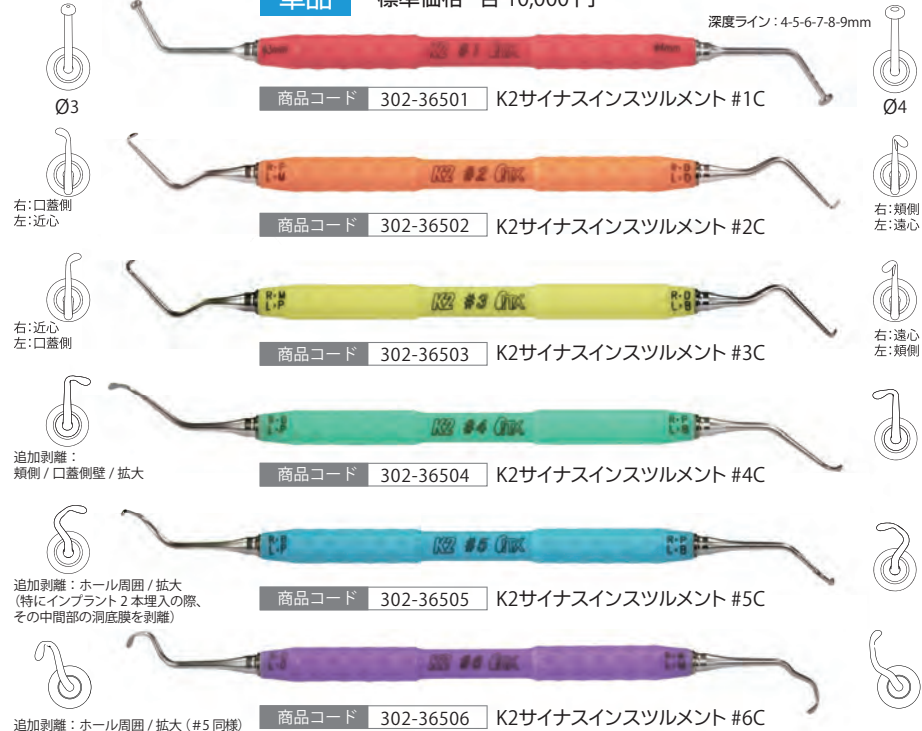



IMPLATEX インプラテックス  
オリジナル製品

IMPLATEX (Japan)

シラトリキュレット

# インプラント治療を成功に導く抜歯窩搔爬に！ シラトリキュレット

開発協力

白鳥清人先生 (静岡県開業)  
考案・監修  
外科用キュレット



狭小部位や臼歯部にも対応。  
先端刃部を **ハンドル中心軸** の延長線上に配置。  
臼歯部深部でも繊細な操作が可能。

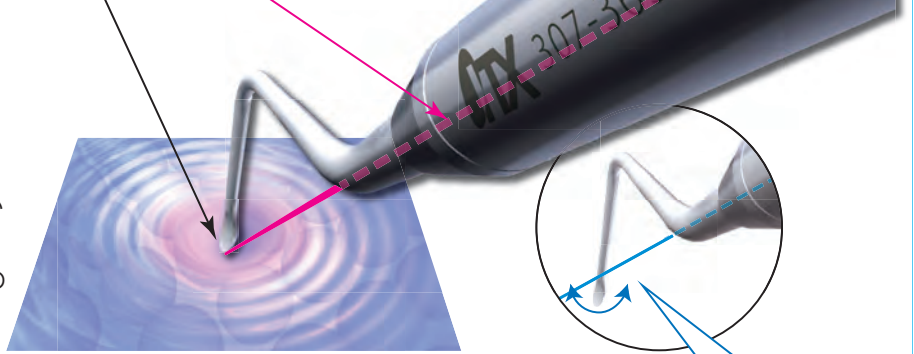

先端がハンドル中心軸の延長線上に位置しており、先端に力をかけやすく、今までにない高い操作性を実現し、不良肉芽の搔爬が容易です。太目のハンドル径や各部のバランスなど術者の使いやすさを追求したキュレットです。

一般的なキュレットはハンドル中心軸の延長線上に先端刃部がなく、力をかけると回転方向に力が逃げてしまう。



インプラント治療に先立って行われる抜歯の手技は、その後のインプラント治療の難易度、成功率、審美性に大きく関係します。抜歯時の不良肉芽の残存は、良好な骨組織と軟組織の治癒の妨げとなるため、不良肉芽を残さず、軟組織を傷つせずに抜歯処置を行うことが重要です。シラトリキュレットは一般的な鋭匙と

異なり、先端がハンドル軸の延長線上に位置しており、さらに Ø9.5mm と太めのハンドル径や各部と全長のバランスが良好で、骨面を感じやすく、先端の背面で押して肉芽を剥離する際、十分かつ、繊細な力を先端にかけられる操作性の高い外科用キュレットです。

シラトリキュレットを使用した抜歯時の不良肉芽の除去方法

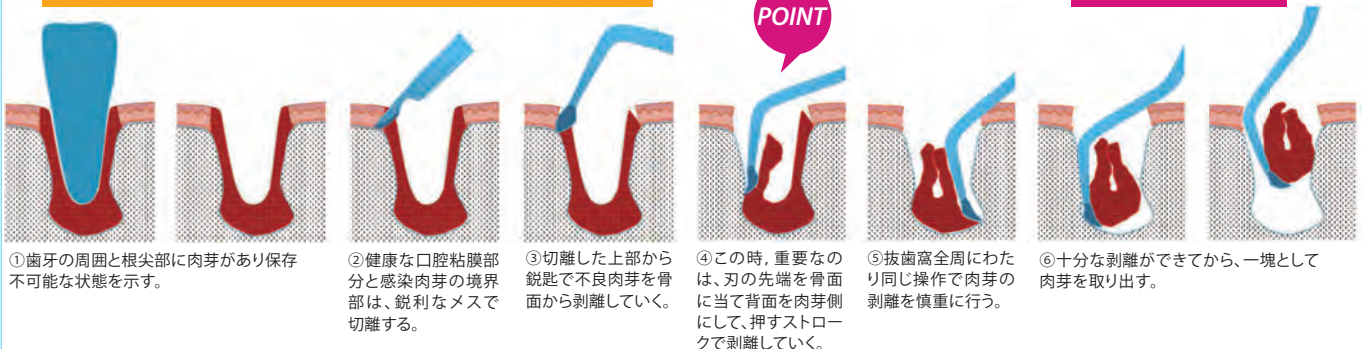

① 歯牙の周囲と根尖部に肉芽があり保存不可能な状態を示す。

② 健康な口腔粘膜部分と感染肉芽の境界部は、鋭利なメスで切離す。

③ 切離した上部から鋭匙で不良肉芽を骨面から剥離していく。

④ この時、重要なのは、刃の先端を骨面に当て背面を肉芽側にして、押すストロークで剥離していく。

⑤ 抜歯窩全周にわたって同じ操作で肉芽の剥離を慎重に行う。

⑥ 十分な剥離ができてから、一塊として肉芽を取り出す。

引用元: 白鳥先生臨床レポート

主要・トピック製品

診査診断

外科一般

抜歯・歯周

歯肉移植  
テイツシユパンチ

骨拡大・歯周外科  
骨移植・骨形成

補綴技工  
レンチドリライバー

その他・収納ケース  
衛生材料・矯正

マイクロフォーセプス

マイクロサージェリー用として、確実な把持力と高い操作性や精度を持たせたインストゥルメント。特に拡大鏡を通した操作でも、正確で繊細な処置が行える特徴を有します。

商品コード 030-08073

品名 クーリー マイクロフォーセプス 0.6mm dark line  
 適応 歯肉用  
 サイズ 先端0.6mm 全長18cm  
 標準価格 60,000 円



商品コード 030-08074

品名 クーリー マイクロフォーセプス 曲 0.6mm dark line  
 適応 歯肉用  
 サイズ 先端0.6mm 全長18cm  
 標準価格 60,500 円



商品コード 030-08075

品名 クーリー マイクロフォーセプス 0.6mm DIA dark line  
 適用 タイピング用  
 サイズ 先端0.6mm 全長18cm  
 標準価格 63,500 円

先端の高精度な合わせが、縫合糸のすべりをより確実に防ぎます。



先端内側拡大  
 先端部ダイヤモンドコーティング

マイクロニードルホルダー

精密構造を持つ歯周外科用のスプリング式ニードルホルダーです。ラウンド状のハンドル部は操作性に優れ、手の中で操作を行えるため、細かい縫合糸による低侵襲な縫合を可能にします。ダイヤモンドコーティングにより、滑りを防止し耐久性を向上させています。

商品コード 030-05071

品名 ズツケリ MC ニードルホルダー 0.6mm 18cm DIA DL  
 サイズ 先端0.6mm 全長18cm 指定縫合糸6-0~8-0  
 標準価格 101,500 円



商品コード 030-05070

品名 ズツケリ UF ニードルホルダー 0.5mm 18cm DIA DL  
 サイズ 先端0.5mm 全長18cm 指定縫合糸7-0~8-0  
 標準価格 105,000 円



商品コード 030-05081

国内限定品 (柔らかいスプリングでよりしなやかな動きを追求)

品名 バラツケル MC 持針器 曲 0.8mm 18cm DA DL Jspec  
 サイズ 先端0.8mm 全長18cm 指定縫合糸5-0~8-0  
 標準価格 110,000 円



商品コード 030-05082

品名 バラツケル MC ニードルホルダー 曲 0.8mm 18cm DIA DL  
 サイズ 先端0.8mm 全長18cm 指定縫合糸5-0~8-0  
 標準価格 95,000 円



マイクロシサー

精巧な鋸歯状刃によりスリップを防止し、減張切開時の骨膜切開の際に使いやすいです。

商品コード 030-06051

品名 ゴメル マイクロシサー 曲 16cm dark line  
 サイズ 全長16cm  
 標準価格 74,500 円



ブレードホルダー

商品コード 030-16020

品名 マイクロ スカルペル ブレードホルダー Ø8mm hy-glip DL  
 標準価格 34,000 円



stoma hy-light<sup>®</sup> Stoma (Germany)

マイクロフォーセプス

商品コード 030-08076  
 品名 クーリー マイクロフォーセプス 0.6mm hy-light  
 サイズ 先端0.6mm 全長18cm  
 標準価格 40,000 円



商品コード 030-08077  
 品名 クーリー マイクロフォーセプス 曲 0.6mm hy-light  
 サイズ 先端0.6mm 全長18cm  
 標準価格 42,000 円



商品コード 030-08078  
 品名 TC マイクロフォーセプス 0.6mm hy-light  
 サイズ 先端0.6mm 全長18cm  
 標準価格 46,000 円



商品コード 030-08079  
 品名 クーリー マイクロフォーセプス 0.8mm hy-light  
 サイズ 先端0.8mm 全長18cm  
 標準価格 38,000 円



商品コード 030-08080  
 品名 クーリー マイクロフォーセプス 曲 0.8mm hy-light  
 サイズ 先端0.8mm 全長18cm  
 標準価格 41,000 円



商品コード 030-08081  
 品名 TC マイクロフォーセプス 0.8mm hy-light  
 サイズ 先端0.8mm 全長18cm  
 標準価格 43,000 円



マイクロニードルホルダー

商品コード 030-05072  
 品名 バラッセル MCニードルホルダー 0.8mm 18cm TC HL  
 サイズ 全長18cm 指定縫合糸5-0~8-0  
 標準価格 71,500 円



商品コード 030-05080 ● 国内限定品 (柔らかいスプリングでよりしなやかな動きを追求)  
 品名 バラッセルニードルホルダー 曲 1.2mm 18cm TC J-Spec  
 サイズ 全長18cm 指定縫合糸5-0~6-0  
 標準価格 78,000 円



商品コード 030-05073  
 品名 バラッセル MCニードルホルダー 曲 0.8mm 18cm TC HL  
 サイズ 全長18cm 指定縫合糸5-0~8-0  
 標準価格 73,500 円



商品コード 030-05074  
 品名 ズックリ MCニードルホルダー 0.6mm 18cm TC HL  
 サイズ 全長18cm 指定縫合糸6-0~8-0  
 標準価格 80,500 円



商品コード 030-05075  
 品名 ズックリ UFニードルホルダー 0.5mm 18cm TC HL  
 サイズ 全長18cm 指定縫合糸7-0~8-0  
 標準価格 83,500 円



マイクロシサー

商品コード 030-06049  
 品名 ゴメル マイクロシサー 曲16cm hy-light  
 サイズ 全長16cm  
 標準価格 54,000 円



商品コード 030-06050  
 品名 ズックリ ウルトラファイン シサー 曲16cm HL  
 サイズ 全長16cm  
 標準価格 65,500 円



主要・トピック製品

診査診断

外科一般

抜歯・歯周

歯肉移植 グラフト材  
 ティッシュジュパンチ

骨拡大・歯周外科  
 骨移植・骨形成

補綴技工  
 レンチドライバ

その他・収納ケース  
 衛生材料・矯正

YDM (Japan)

サイナスリフティング用オステオーム

# Sen Ostm

QRコードから  
センオステオーム  
の詳細をご覧ください  
けます。



開発協力  
**千 栄寿 先生**

せん歯科医院(神奈川県横浜買市開業)

センオステオーム 3.5

センオステオーム 4.2

3.5mm

4.2mm

オフセット  
23mm

オフセット  
24mm

60mm

全長：約 157mm  
スリーブ長：10mm  
ハンドル部長さ：97mm

構成品：  
センオステオーム本体  
スリーブ、ストッパー  
ストッパー固定用イモネジ  
六角レンチ

ストッパーはイモネジで  
固定します。使用中の落下、  
紛失にご注意ください。

写真はイメージです。

目盛りが4mmから始まることを示す「4」の表示

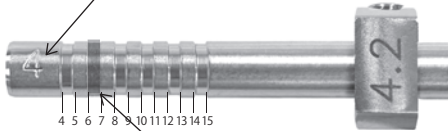

## 千のこだわり Sen Ostm特徴

- オステオーム法の基準となる先端から7mm部を示すラインを付与しています。
- スリーブをストッパー側にスライドさせたときに、必要な深度に固定します。
- ストッパーとスリーブは小判型(短径:6mm)で、中間欠損でも使用しやすくなっています。(下記参照)
- スリーブは軽い力で回転できるので、中間欠損でも、隣接歯と干渉しにくい設計です。
- ストッパーとスリーブを深度設定後、スリーブを前方に移動させ、先端に骨補填材を載せることができます。

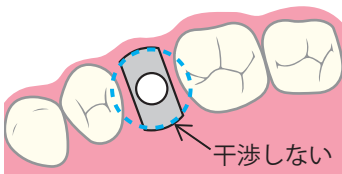

干渉しない Sen Ostm 使用イメージ

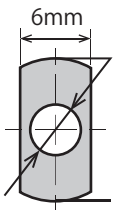

### 小判型のストッパー・スリーブについて

一般的なオステオームのストッパーはドーナツ状をしており、隣接歯に干渉しやすい形状ですが、Sen Ostmのストッパー、スリーブは左図のように小判型にすることで、近遠心的に小径となり、さらに回転可能なのでハンドルの挿入角度に影響されません。

### ストッパーの固定位置とスリーブの使い方(補填材の盛り付け)



① スリーブ上部が目的の深度(写真は7mmの場合)位置に来るようにずらし、ストッパーを六角レンチを用いて固定する。



② スリーブの長い方(4mm幅)が上に来るようにずらす。



③ 先端の凹部に骨補填材を填入する。



④ スリーブを下げると骨補填材が柱上に築盛される。

⑤ 盛り付けられた骨補填材を崩さない・落とさないように術部を持っていき、槌打により填入～挙上します。

高さ 4mm の場合の容量  
・ 3.5 = 約 0.038CC  
・ 4.2 = 約 0.055CC

商品コード 308-36300

品名	セン オステオーム 3.5
サイズ	先端径: Ø3.5mm
付属品	ストッパー用六角レンチ
標準価格	26,000 円

商品コード 308-36301

品名	セン オステオーム 4.2
サイズ	先端径: Ø4.2mm
付属品	ストッパー用六角レンチ
標準価格	26,000 円

商品コード 308-37000

品名	セン オステオームセット
標準価格	50,000 円
内容	センオステオーム 3.5/4.2 各1

新環境技術評議会 (Japan)

歯科ユニット ウォーターライン 清浄 国際特許出願中



Dr. Nano®  
Mini For Dental

世界が驚く、手のひらサイズ。

## NANO BUBBLE

ナノバブル

ナノバブルとは、ナノサイズまで微細化した気泡のことで、この気泡を水中に無数に存在させた状態の水を「ナノバブル水」といいます。ナノバブル水は浸透力の向上、汚れ剥離効果、洗浄作用などが確認されています。

※ 化学薬品との併用も可能です。ナノバブルがバイオフィルムを破壊すれば、化学薬品での殺菌はより効果が得られます。

※ Dr. Nano Mini はユニットチューブ内に付着したバイオフィルムをナノバブルにより浮き上がらせて剥離し、小水量の水でも排出することを目的とした装置です。但しナノバブル自体の殺菌効果は認められていませんので、水道水が汚染されている場合や水道水中の塩素濃度が不十分な場合などでは、除菌が難しくなる可能性がありますのでご注意ください。

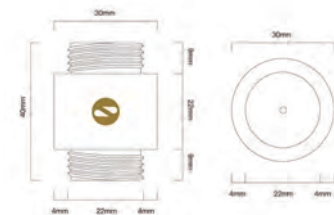
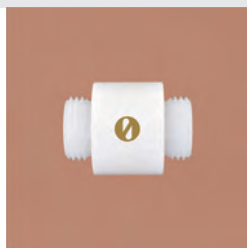

## DOCTOR'S VOICE

先生の声



日本臨床歯科学会 理事長  
原宿デンタルオフィス 院長

山崎 長郎

歯科医療の現場で、ユニット内の細菌バイオフィルム汚染が問題になっていることは多くの先生方も感じておられると思います。私も長いこと調査研究をしてきましたが、Chemical は患者さんへの悪影響も懸念される中で、無害のナノバブル水による除菌が最適との判断に至り、当クリニックでも採用しました。

## 化学薬品も動力も使わず ウォーターラインの菌を除去する 革新的なナノバブルの力

- ① 取付前：ユニットチューブ内の壁面にバイオフィルムが付着すると、水道水中の塩素による殺菌効果は得ることができません。
- ② 取付直後：ナノバブルの強力な剥離効果によりバイオフィルムを浮き上がらせ、バイオフィルムは水道水と共に排出されます。
- ③ フラッシング後：バイオフィルムが破壊されると、その下に隠れていた細菌は水道水中の遊離塩素等で殺菌されます。
- ④ 除菌後：ウォーターラインはナノバブル水で充填された状態が続くためバイオフィルムの発生を防ぎ清潔な環境が維持されます。

## 世界が注目する「地球にやさしい」 最先端のバイオフィルム汚染対策

歯科ユニットのウォーターライン内に形成される「細菌バイオフィルムによる汚染」は、歯科医療の現場における大きな課題です。Dr. Nano Mini はナノサイズの空気気泡を水の中に生成し、ナノバブルの強力な剥離効果によってバイオフィルムを浮き上がらせ、除去します。また設置後はウォーターラインにナノバブル水が充填されるため、バイオフィルムが付着しにくくなり、衛生的な環境が継続します。化学薬品も動力も使わず、ナノバブルの力のみで衛生的な環境を実現する、地球にやさしい最先端プロダクトです。

商品コード 810-00002

品名	Dr. Nano® Mini for Dental 本体
包装	本体、取付マニュアル オプションパーツ(専用ソケット、フィルター付きパッキン)
サイズ	外径30mm×長さ40mm(ネジ部を除くと22mm) ネジの規格:G1/2オス(両端共) ※専用ソケットで片端をメス変換可能
標準価格	75,000円(工事費別) ※取り付け工事が必要です。動画やマニュアルもごさいますのでDIYでの取り付けも可能です。



## MINIMUM SIZE

最小限のサイズ

ナノバブル水を生成させる技術はキャビテーションです。一般的にはスクリューを高速で旋回させますが、Dr. Nano Mini は固定したスクリューに水道水をぶつけることで、ナノバブルを発生させる新技術を採用しています。加えて超精密加工により全長40mmの超小型化を実現し、これまで取付の難しかった極小スペースにも設置が可能となりました。世界に誇る、手のひらサイズのジャパンテクノロジープロダクトです。

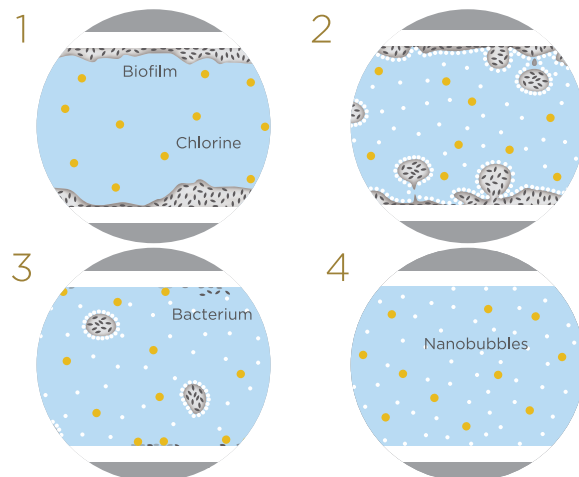

主要・トピック製品

診査診断

外科一般

抜歯・歯周

歯内移植グラフト材  
ティッシュリフト

骨拡大・歯周外科  
骨移植・骨形成

補綴技工  
レントゲン

その他  
材料・矯正

LED ヘッドライト

## PRISMVUE NF3

プリズムビュー

×2.5  
×5.0S・C・Nシリーズに倍率、タイプがアレンジでき、  
豊富なバリエーションで幅広いニーズにお答えします。

タイプL(眼鏡レンズ付き)

写真はSシリーズ レンズ倍率2.5倍

商品コード 630-10XXX

品名 PRISMVUE NF3 タイプL(眼鏡レンズ付き)

構成 偏向ルーペ 本体一式、専用ケース、レンズクリーニングクロス、予備ストラップ、簡易瞳孔間測定器、六角レンチ、調整ドライバー、取扱説明書

標準価格 380,000円

※商品コードのXXXは選択されるシリーズ、レンズ倍率、フレームカラーによって異なります。ご注文時にご指定ください。

※眼鏡レンズには高屈折率の非球面レンズを使用しています。度付きレンズにすることもできます(遠近不可)。ご注文時に処方箋をご提出ください。



タイプT(眼鏡レンズ無し)

写真はCシリーズ レンズ倍率3.0倍

商品コード 630-00XXX

品名 PRISMVUE NF3 タイプT(眼鏡レンズ無し)

構成 偏向ルーペ 本体一式、専用ケース、レンズクリーニングクロス、予備ストラップ、交換用ノーズパッド、簡易瞳孔間測定器、六角レンチ、調整ドライバー、取扱説明書

標準価格 350,000円

※商品コードのXXXは選択されるシリーズ、レンズ倍率、フレームカラーによって異なります。ご注文時にご指定ください。

鼻パッド付け替え(タイプTのみ)



眼鏡併用の有無に合わせて、鼻パッドを変更できます。

	タイプL(眼鏡レンズ付き)						タイプT(眼鏡レンズ無し)					
	Sシリーズ		Cシリーズ		Nシリーズ		Sシリーズ		Cシリーズ		Nシリーズ	
倍率	×2.5	×3.0	×3.0	×3.5	×4.0	×5.0	×2.5	×3.0	×3.0	×3.5	×4.0	×5.0
射出瞳径	6.4mm		4.9mm	4.6mm	4.3mm	4.2mm	6.4mm		4.9mm	4.6mm	4.3mm	4.2mm
重量※1	107g	116g	92g	94g	98g	117g	96g	105g	80g	82g	86g	105g
作業距離(WD)	オーダーメイド(35cm~70cm)											
フレームカラー※2	R:レッド B:ブルー K:ブラック S:シルバー											

※1. レンズ度数により変化、ストラップ別 ※2. フレーム:ナイロン製

フレームカラー



レッド

ブルー

ブラック

シルバー

4色のフレームカラーからお選びいただけます。ご注文時にご指定ください。

## LED ヘッドライト

HOYA Technosurgical (Japan)

## プリズムビューオプション

## LEDライト 充電式のコードレスLEDライトです。光量は5段階の調整が可能です。

DRL-05T

- 独自のレンズデザインにより目に優しい均一な光が得られる
- 取り付けが簡単
- 充電不足になっても充電延長コードによりすぐにチャージ可能

PRISMVUE NF3 への取付例  
プリズムビュー

※取付イメージです。ルーペ・フレーム等は付属しません。

PRISMVUE への取付例  
プリズムビュー

※類似機種への取付イメージです。

双眼ルーペのフレームやヘッドバンドへの装着も可能です。(別途取付台が必要です。)

商品コード 630-80001

品名 LEDライト DRL-05T(ACP)  
標準価格 248,000円

商品コード 630-80101

品名 DRL用ライト取付台  
標準価格 17,500円

※NF3 への取付にはライト取付台が必要です。

## LED ヘッドライト

IMPLATEX ITX インプラテックス  
オリジナル製品

IMPLATEX (Japan)

## プリズムビューオプション

## インプラテックス特別『ルーペ+ライトセット』

インプラテックスオリジナルのライトセットです。

プリズムビュー-NF3と軽量ライト部(34g)とのリーズナブルなライトセットです。



※プリズムビュータイプTへの取付イメージです。

色調	4,000K
照度(距離300mm)	調光Hi:約18,000Lx、調光Lo:約12,500Lx
連続点灯時間	約180分

※ 本品をPRISMVUE NF3へ装着する際は、上記の「DRL用ライト取付台(630-80101)」を使用します。

※ プリズムビューとのセットのみでの販売となります。ライト部単体ではご購入いただけません。

一般的名称: 額帯灯 販売名: LEDヘッドライト ルクス 一般医療機器 届出番号: 13B3X10241000001

品名	インプラテックス特別 『ルーペ+ライトセット』
標準価格	NF3 タイプLセット 522,500円 NF3 タイプTセット 492,500円
セット内容	PRISMVUE NF3 タイプL / タイプT DRL用ライト取付台 ITXライトセット for PTX



商品コード 453-00001

品名 ITXライトセット for PTX  
セット内容 ライト部(34g:スパーサー二段の場合)  
電源部  
エネルギー充電セット(単3形 4本)  
付属品(スパーサー、長ネジ30mm×2本)

主要・トピック製品

診査診断

外科一般

抜歯・歯周

歯内移植  
クラフト材  
ティッシュユバンチ骨移植  
骨移植  
骨形成補綴技工  
レンチドライバーその他  
材料  
矯正

## LED ヘッドライト

細瀬電球 (Japan)

## LEDヘッドライト ルクス

創業1938年の電球のパイオニア、細瀬電球社によるLEDヘッドライトルクスは、軽さ、歯科診療での使いやすさ、耐久性を追求した同社こだわりの製品です。

- 21gの超軽量フレーム
- Hi/Lo二段階に調光可能
- 使いやすさを追求した設計
- 故障原因を研究し故障率軽減
- 倍率1.75倍・2倍の専用レンズ2種付属\*
- 電池は使いやすいエネルギー付属
- レンズフレームを摩耗に強い金属化

\*いずれかのレンズを装着した状態で納品いたします。



## セット

商品コード 452-00001

品名 LEDヘッドライト ルクス 標準セット

構成 フレーム、LEDライト・マウント、ルーペ1.75倍、ルーペ2.0倍、電源部、ストラップ、エネルギー電池充電器セット（単三型4本入り）、保護フィルム×3枚、ルーペ着脱用ドライバー、予備ネジ×2本

標準価格 148,000円

色調 4,000K

照度(距離300mm) 調光Hi:約18,000Lx、調光Lo:約12,500Lx

連続点灯時間 約180分

4色から選べるフレームカラー

青 黒 赤 白

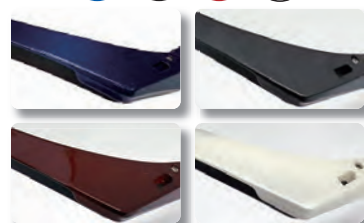

## 単品

商品コード 452-10000

品名 ルクス ルーペ 1.75倍

標準価格 10,000円



レンズ倍率1.75倍 標準焦点距離:33cm

商品コード 452-10001

品名 ルクス ルーペ 2.0倍

標準価格 10,000円



レンズ倍率2.0倍 標準焦点距離:25cm

商品コード 452-10100

品名 ルクス 保護フィルム 10枚

標準価格 4,800円



商品コード 452-10104

品名 ルクス フェイス保護フィルム 5枚

標準価格 6,300円

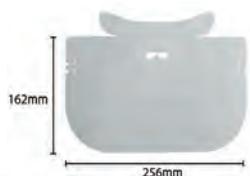

フェイス保護フィルム着用イメージ

商品コード 452-10103

品名 ルクス 電源部

標準価格 40,000円



断線しやすい電源ケーブルの取り回しを徹底研究し、故障率を軽減しています。

商品コード 452-10101

品名 ルクス ノーズパッド

用途 交換用

標準価格 2,000円



シリコンチューブ付きもございます。

\*上記単品のうち、ルーペ1.75倍、ルーペ2.0倍、電源部、ノーズパッド、保護フィルム×3枚は標準セット（452-00001）に含まれています。



## KN リングライト

細瀬電球 (Japan)

### 口腔内の撮影に適した高照度の照明器具

電球のバイオニア、細瀬電球社による KN リングライトは、口腔内の撮影に特化した設計です。小口径のリングライトが口腔内撮影に十分な光を届けます。

- 近接撮影(焦点100~300mm)に必要な十分な高い照度で早いシャッタースピード、十分な絞り、低ISO感度での高画質撮影
- 電源ボタンだけでOn/Off
- 電池ケースはフラッシュ接続部に取付
- 電池は信頼のエネループが付属
- 電源はカメラと連動しないので動画の撮影にも最適
- 簡単取付



市販のデジタルミラーレス一眼カメラに装着できます。

対応カメラ機種	PENTAX Qシリーズ
・1/1.7型 CMOS	OLYMPUS PEN、OM-D
・4/3型 Live MOS	Panasonic LUMIX



### 商品構成

- ・KNリングライト37mmまたは40.5mm
- ・KN接続ケーブル
- ・KN電池ケース
- ・クローズアップレンズ (レンズフィルター)
- ・エネループ電池充電器セット (単四型電池4本入)
- ・工具(六角レンチ/位置調整用)

※画像は取付イメージです。商品にカメラ本体は含まれません。



商品コード	451-00001
品名	KNリングライト37mm用
標準価格	79,800 円
商品コード	451-00002
品名	KNリングライト40.5mm用
標準価格	84,800 円

## i700 オーラルスキャナ (光学印象・口腔内スキャナ)

Medit (Korea)



MEDIT i700はより簡単に、より効率よく扱えるように、スキャナの性能を向上させるとともに、ソフトウェアからプロダクトにいたるまで改良を重ねてきました。小さく軽いスキャナは手に馴染みやすく、長時間使用しても疲れません。本体245gの軽量スリム設計、リモートコントロールボタンで操作も簡便です。

- 高精度スキャン  
高精度スキャンにより細部の再現性が高いため、適合の良い補綴物を作製できます。
- 高速スキャン  
短時間でのスキャンは患者様の負担の軽減、術者の作業効率のアップにつながります。
- 軽量でスリムな本体  
本体重量 245gと軽量でスリムなため、持ちやすく術者の負担が少ない設計になっています。
- リモートコントロール  
本体にあるリモートコントロールボタンでパソコンに触れずに画面を操作することができるため、便利かつパソコンを衛生的に保つことができます。

商品コード	510-00001
品名	i700 オーラルスキャナ
標準価格	2,500,000 円

本体寸法: W248×D44×H47.4mm、本体重量: 約245g、電源電圧: AC100-240V、定格電源電圧: DC9V

## 埋入状態診査 ペリオテスト

### 動的歯周組織診査・診断装置

本体とハンドピースが一体化しコンパクトに。コードレスで使用でき「ペリオテスト値」は小数点以下まで表示されます。ボタン操作一つで歯の動揺度を測定、「ペリオテスト値 (PT値)」として数値化します。インプラント治療への臨床応用はもちろん、広い範囲の症例に応用できます。

### 【応用例】

- ・歯周組織の初期、および現症の構造的変化の診査
- ・歯周疾患治療後の定期的診査
- ・支台歯としての有効性の確認

【本体】寸法: W31×D40×H178mm 重量: 150g  
【充電スタンド】寸法: W65×D96×H65mm 重量: 80g



Medizintechnik Gulden (Germany)

商品コード	770-00160
品名	ペリオテストM
標準価格	380,000 円

主要・トピックス製品

診査診断

外科一般

抜歯・歯周

歯肉移植・グラフト材  
ティッシュユバンチ

骨拡大・歯周外科  
骨移植・骨形成

補綴技工  
レンチドリライバー

その他・収納ケース  
衛生材料・矯正

計測器具

YDM (Japan)

X線診断



商品コード 300-36143  
 品名 X-rayテプスゲージセット(4本組)  
 サイズ Ø2.0mm、深度ライン8-10-13mm  
 標準価格 10,000円 材質 チタン

計測器具

Technika (Japan)

X線診断



穿孔の深さを確認するためのゲージです。  
 ステンレス製 オートクレープ可。  
 深度ライン8-10-13-15-18-20mm付で、レントゲンに写ります。

品名 テプスゲージ (1入)

商品コード	刃部外径	全長	標準価格
310-11013	Ø1.3	30mm	2,300円
310-11015	Ø1.5	30mm	2,300円
310-11019	Ø1.9	30mm	2,300円
310-11027	Ø2.7	30mm	2,300円
310-11030	Ø3.0	30mm	2,300円
310-11032	Ø3.2	30mm	2,300円
310-11034	Ø3.4	30mm	2,300円
310-11039	Ø3.9	30mm	2,300円

計測器具

ACE (USA)

ルーラー

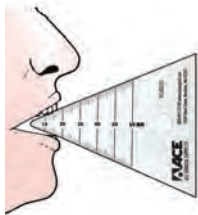

商品コード 020-80007  
 品名 顎間距離測定ルーラー  
 仕様 オートクレープ不可  
 標準価格 3,000円

計測器具

山八歯材工業 (Japan)

X線診断

- ・X線造影性がエナメル質と同等のため、インプラント診断X線撮影時に上部構造のイメージや設計がスムーズに行えます。
- ・設計段階でインプラントの正確な設置ができます。
- ・X線造影剤が均質に分散しています。
- ・診断用ステントをそのまま外科用ステントに使用可能。

品名 スキャニングレジン

商品コード	種類	標準価格
460-00001	粉 (30g) CT3000	2,900円
460-00002	液 (30ml)	2,400円



計測器具

Technika (Japan)

ゲージ

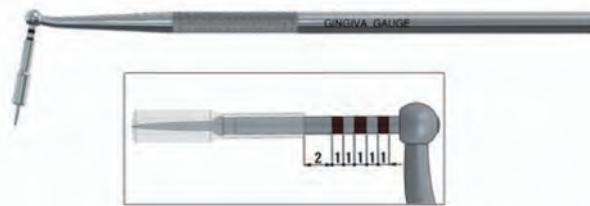

商品コード 310-07002  
 品名 テクニカ 歯肉ゲージ  
 深度ライン2.3-4-5-6-7mm  
 標準価格 10,000円

【使用方法】

- (1) 通常に基づき麻酔を行った後、測定針の先端をスリーブで隠した状態で、ゲージを計測部位の歯肉に直角に当てます。
- (2) 軽い力で歯肉を穿孔して測定針の先端が骨に接触するまで押し込みます。
- (3) スリーブを動かさないように静かに測定針を引き抜き、スリーブの後端に表示される歯肉の厚さを読み取ります。

計測器具

ACE (USA)

ルーラー

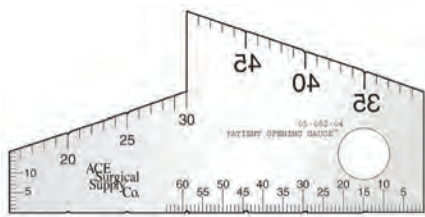

商品コード 020-80019  
 品名 開口度測定ゲージ ※患者様自ら、ミラーで  
 仕様 オートクレープ不可 開口の伸展度を測定可能。  
 標準価格 2,000円

計測器具

YDM (Japan)

ゲージ

- ・骨孔の深度測定
- ・先端が半球状のため、上顎洞底までの深度測定に有効
- ・Ø2.0mmのドリルのあとに使用

商品コード 300-36140  
 品名 ボールエンドテプスゲージ  
 サイズ Ø1.8mm、全長8.5mm  
 深度ライン 8-10-13-16-18-20mm  
 標準価格 13,500円

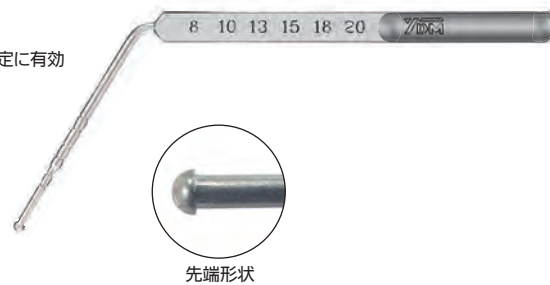

先端形状

計測器具

ACE (USA)

キャリパー



商品コード 020-32004  
 品名 スライディングカリパー  
 標準価格 55,000円

口腔内撮影ミラー

YDM (Japan)

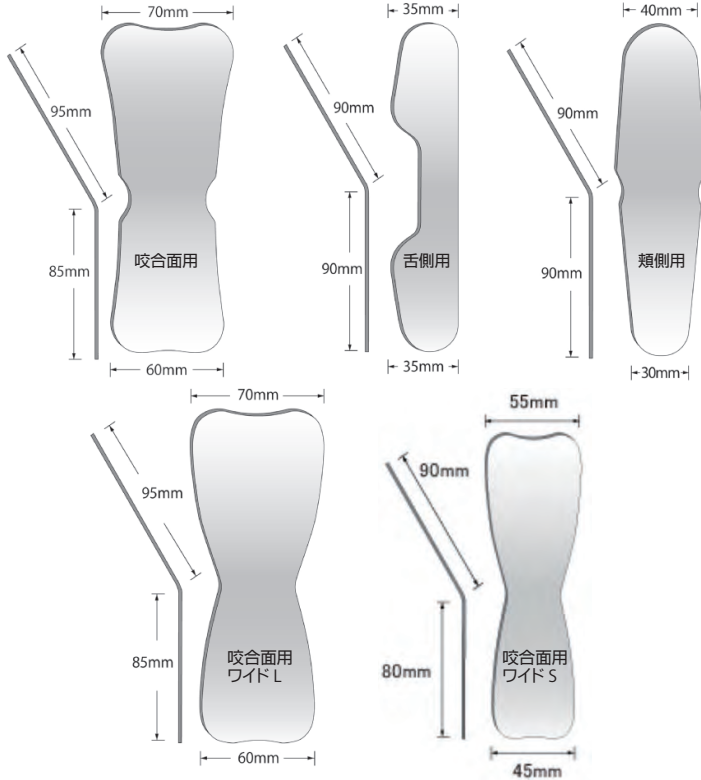

ロジウムメッキで直接反射式のため、像がダブリません。ステンレス製で、破損の心配もなく長期間使用できます。咬合面用、頬側用は大小に、舌側用は左右に両用でき、乳歯列、永久歯列、歯列弓の形状を問わず対応できます。

品名 口腔内撮影ミラー

商品コード	使用部位	標準価格
300-13571	咬合面用	24,900 円
300-13572	舌側用	24,900 円
300-13573	頬側用	24,900 円
300-13576	咬合面用ワイドL	24,900 円
300-13577	咬合面用ワイドS	24,900 円
300-13570	3枚組(咬合面・舌側・頬側)	74,700 円



- ・ステンレス製
- ・直接反射式
- ・ロジウムコーティング
- ・反射率約 85%
- ・厚さ 1.2mm
- ・ミラー面 / 片面
- ・オートクレーブ可



口腔内撮影ミラー SE

薄さ1.2mmで口腔内での取り回しがしやすく、患者様の負担も軽減されます。マージン部・頬粘膜まで確実に撮影できます。ステンレス製なので割れずに安心です。直接反射式なので写った像がダブリません。

YDM (Japan)

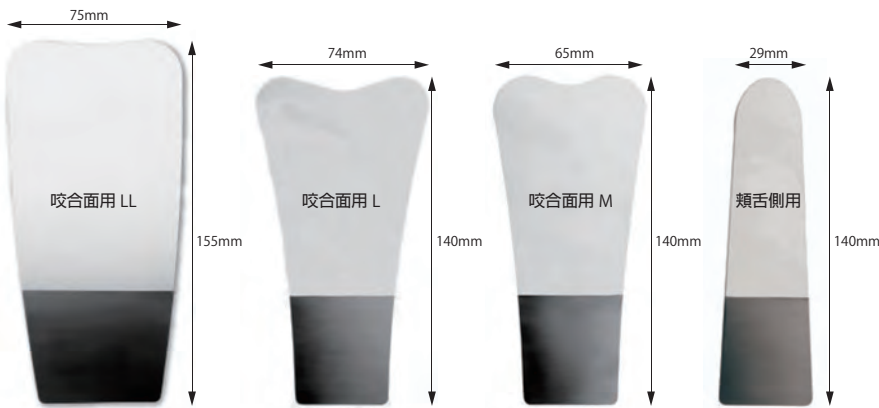

品名 口腔内撮影ミラー

商品コード	品名	標準価格
300-13274	口腔内撮影ミラー-SE 咬合面用LL	8,050 円
300-13272	口腔内撮影ミラー-SE 咬合面用L	7,300 円
300-13273	口腔内撮影ミラー-SE 咬合面用M	7,300 円
300-13271	口腔内撮影ミラー-SE 頬舌側用	7,300 円

- ・ステンレス製
- ・反射率 約 65%
- ・厚さ:1.2mm
- ・ミラー面:片面
- ・オートクレーブ可

Stoma 社マウスミラーの特徴

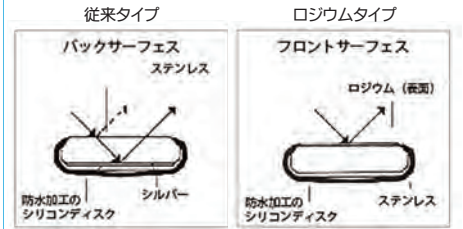

従来の反射方式

反射像が二重にならず目の負担を軽減。マイクロスコープやルーペを使用の治療に適しています。特殊なロジウムコーティングを施しており高反射率で明るい反射像が得られます。カメラ撮影でも視野が明るく、鮮明な画像が得られます。

マウスミラー

Stoma (Germany)



両面ミラー

商品コード	030-11019
品名	メガテオミラー ロジウム 平面 Ø22mm 6イリ
標準価格	11,800 円

マウスミラー

Stoma (Germany)



商品コード	030-11018
品名	メガミラー ロジウム 平面 Ø22mm 12イリ
標準価格	11,800 円

マウスミラー

Stoma (Germany)



商品コード	サイズ	入数	標準価格
030-11009	Ø22mm	12イリ	4,500 円
030-11010	Ø24mm	12イリ	4,500 円
030-11011	Ø26mm	12イリ	8,500 円

マウスミラー

Stoma (Germany)



商品コード	仕様	標準価格
030-11012	コンケープØ22mm	2,500 円
030-11008	コンケープØ24mm	2,500 円
030-11013	平面Ø22mm	2,500 円
030-11014	平面Ø24mm	2,500 円

stoma hy-grip® “hy-grip”ハンドルは、エルゴノミクスデザイン、良好な重量バランス、滑りにくい表面形状を備えており、長時間にわたる治療中でも効率的、正確、安全な操作が可能です。拡大鏡または顕微鏡下においても、良好な操作が可能です。清掃しやすいシンプルな表面デザインです。

ミラーアンドプロローベハンドル

Stoma (Germany)

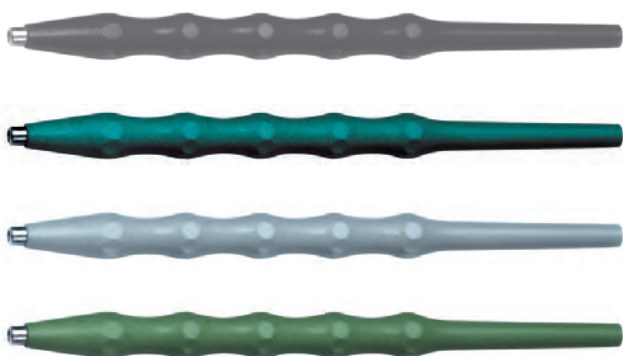

品名 ミラーアンドプロローベハンドル

商品コード	カラー	標準価格
030-11021	ストレートグレー	1,500 円
030-11022	紺	1,500 円
030-11023	グレー	1,500 円
030-11024	緑	1,500 円

ミラーハンドル

Stoma (Germany)

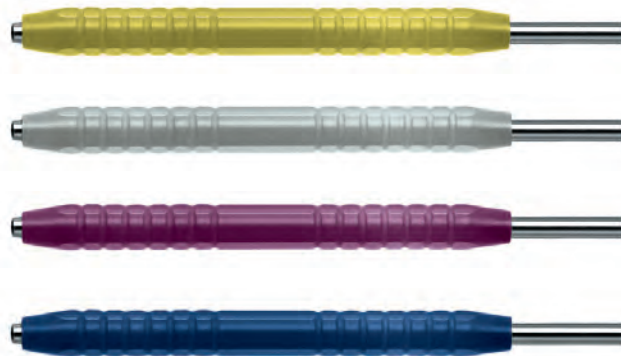

品名 ミラーハンドル Ø10mm

商品コード	カラー	標準価格
030-11025	黄	4,000 円
030-11026	グレー	4,000 円
030-11027	紫	4,000 円
030-11028	紺	4,000 円

ミラーハンドル

Stoma (Germany)

stoma hy-grip®



商品コード 030-37001

品名 ミラーハンドル Ø8mm hy-grip  
標準価格 6,000 円

ミラーハンドル

Stoma (Germany)

stoma hy-grip®



商品コード 030-11003

品名 ミラーハンドル Ø10mm hy-grip  
標準価格 6,800 円

ミラーアンドプロローベハンドル

Stoma (Germany)

中空設計のため非常に軽量です。



商品コード 030-11029

品名 ミラーアンドプロローベハンドル 中空タイプ Ø8mm  
標準価格 2,000 円

ミラーアンドプロローベハンドル

Stoma (Germany)

中空設計のため非常に軽量です。



商品コード 030-11030

品名 ストマフォーム ミラーアンドプロローベハンドル 中空タイプ Ø10mm  
標準価格 3,800 円

ミラーハンドル

YDM (Japan)



グリーン  
ブルー  
ピンク

品名 ミラーハンドル スケール付

商品コード	カラー	標準価格
300-13118	グリーン	550 円
300-13119	ブルー	550 円
300-13120	ピンク	550 円

・ハンドル後部にエンドファイルやリーマーの計測ができるスケールが付いています。  
・治療中に長さや大きさを確認する際、スケールを用意する時間が省けて便利です。

ミラーハンドル

YDM (Japan)



角型  
YS型  
SC型

品名 ミラーハンドル

商品コード	ハンドル形状	標準価格
300-13121	角型	650 円
300-13128	YS型	650 円
300-13127	SC型	800 円

stoma hy-grip® “hy-grip”ハンドルは、エルゴノミクスデザイン、良好な重量バランス、滑りにくい表面形状を備えており、長時間にわたる治療中でも効率的、正確、安全な操作が可能です。拡大鏡または顕微鏡下においても、良好な操作が可能です。清掃しやすいシンプルな表面デザインです。

カラープローブ ポイント式

YDM (Japan)

インプラントや補綴物を傷つけない樹脂製プローブ

- 測定値が見やすいカラーリングです。
- 先端径は0.45mmと細く、歯周組織への負担を軽減します。
- P.46 YDM製のミラーハンドルに取り付けて使用。コストを抑えられます。(Stoma製品には装着できません)
- オートクレーブ滅菌可。耐熱温度200℃。

品名 カラープローブ ポイント式

商品コード	品番	入数	標準価格
300-23522	#2	5入	6,000円
300-23524	#4	5入	6,000円
300-23525	#5	5入	6,000円

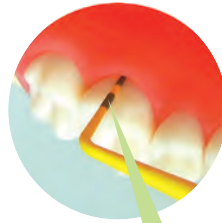

目盛り部分の断面拡大

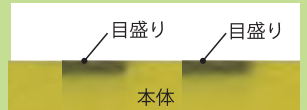

レーザーで刻印された目盛りは本体樹脂内部(80μm)まで浸透しているため、剥がれにくく長持ちします



高い柔軟性!

歯頸部のくびれにも「しなって」アクセスするため、インプラントの補綴物にも適します。



#2



#4



#5

ペリオプローブ

Stoma (Germany)

stoma hy-grip®



商品コード	品名	深度ライン	標準価格
030-15019	ペリオプローブ PNC/EX3Aイクルホウト hy-grip	1-2-3-...-13-14-15mm	7,000円

ペリオプローブ

Stoma (Germany)

stoma hy-grip®



商品コード	品名	深度ライン	標準価格
030-61007	ペリオプローブ CQ2Nネバース hy-grip	3-6-9-12mm	11,000円

ペリオプローブ

Stoma (Germany)

stoma hy-grip®

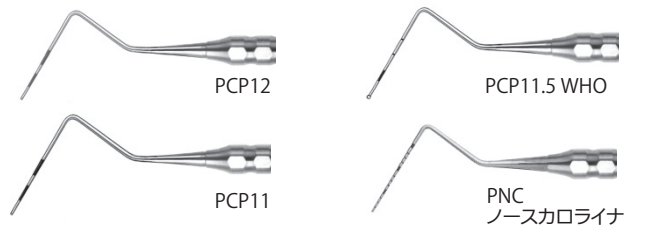

商品コード	品番	深度ライン	標準価格
030-61001	PCPN22	2-4-6-8-10-12 mm	5,200円
030-61002	PCP12	3-6-9-12 mm	5,200円
030-61003	PCP11.5 WHO	3.5-5.5-8.5-11.5 mm	5,200円
030-15005	PCP11	3-6-8-11 mm	5,200円
030-15006	PNCノースカロライナ	1-2-3-...-13-14-15 mm	5,200円

チタン製 ペリオプローブチップ

Stoma (Germany)

インプラント周囲のプロービングデプス計測にはチタン製のプローブが適しています。

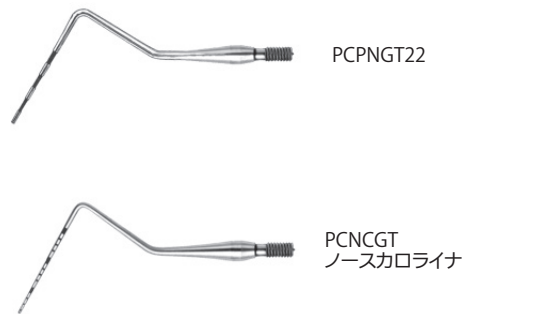

商品コード	品名	深度ライン	標準価格
030-61009	PCPNGT22 チタン	2-4-6-8-10-12 mm	6,500円
030-61018	PCNCGTノースカロライナ チタン	1-2-...-14-15 mm	6,500円

主要・トピック製品

診査診断

外科一般

抜歯・歯周

歯肉移植グラフト材  
ティッシュユバンチ

骨拡大・歯周外科  
骨移植・骨形成

補綴技工  
レンチドドライバ

その他・収納ケース  
衛生材料・矯正

リトラクター

口腔前庭全体をリトラクトする大型鉤

フレキシブルさが特徴で、軽い力で幅が半分ほどに。アジア系特有の小さな口唇にもまっすぐ挿入可能。また治療や印象など正中方向からの操作が容易。

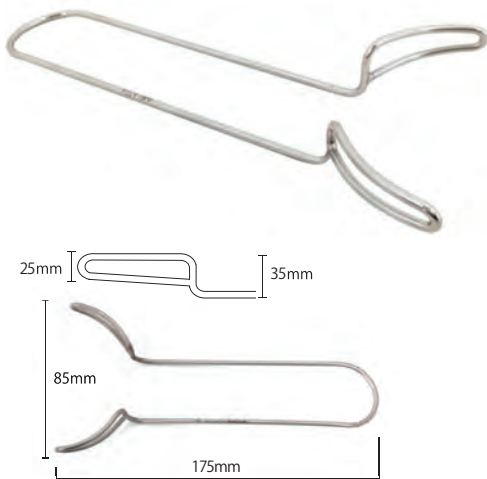

商品コード 030-03005  
品名 リップリトラクター 175×85×35mm  
サイズ 175×85×35mm  
標準価格 15,800 円

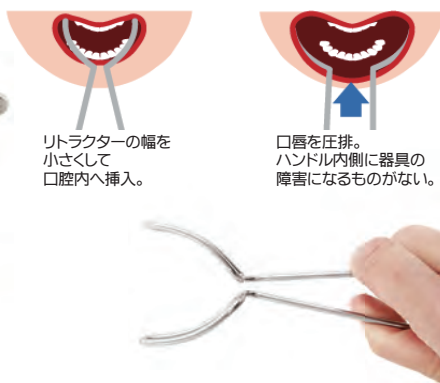

リトラクターの幅を小さくして口腔内へ挿入。

口唇を圧排。ハンドル内側に器具の障害になるものがない。

弊社WEBサイト内で「リップリトラクター」の使用動画をご覧ください。



Stoma (Germany)

リトラクター

ACE (USA)



商品コード 020-03012  
品名 ブローネマルクタイプ リトラクター  
サイズ 全長16cm、幅8cmワイドタイプ  
標準価格 22,500 円

リトラクター

Stoma (Germany)



商品コード 030-03002  
品名 スターンベルク リトラクター 14cm  
サイズ 全長14cm  
標準価格 4,000 円

リトラクター

Stoma (Germany)

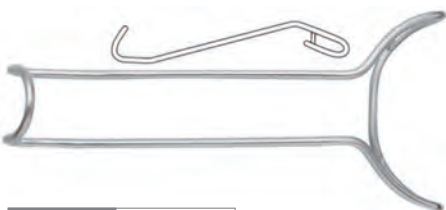

商品コード 030-03008  
品名 リップリトラクター バー付 17.5cm  
サイズ 全長17.5cm  
標準価格 17,000 円

リトラクター

ACE (USA)



商品コード 020-03031  
品名 オースチンリトラクター  
サイズ 全長7.5cm  
標準価格 10,000 円

リトラクター

ACE (USA)



商品コード 020-03021  
品名 ウィダーリトラクター アダルト 13cm  
サイズ 幅30mm  
標準価格 11,500 円

リトラクター

YDM (Japan)



品名 ティープリトラクターSU型

商品コード	サイズ	標準価格
300-22723	大人用	6,440 円
300-22724	子供用	6,440 円

品名	サイズ (mm)	
	a	b
大人用	80	12
小児用	67	9

口角鉤

YDM (Japan)



商品コード 300-22745  
品名 口角鉤 アングルワイダー 2イリ  
標準価格 10,890 円 樹脂製 材質 TPX 耐熱温度 160℃

開口器

Stoma (Germany)



柔軟で弾力のあるシリコン製のため、快適に開口状態を保つことができます。

商品コード 030-03004  
品名 マウスブロップ アダルト  
サイズ 31×49×22mm  
標準価格 9,800 円

開口器

開口と舌圧排が同時にできます。

YDM (Japan)



品名 タングガード付開口器

※セット内容/開口器 1入、タングカード (左・右) 各 1入

商品コード	サイズ (mm)	標準価格
300-14676	L 開口器 W40×D34×H17 タングガード W52×D34	5,830 円
300-14677	S 開口器 W35×D29×H16 タングガード W52×D34	5,830 円
300-14678	SS 開口器 W30×D25×H16 タングガード W39×D24	5,830 円

stoma hy-grip® “hy-grip”ハンドルは、エルゴノミクスデザイン、良好な重量バランス、滑りにくい表面形状を備えており、長時間にわたる治療中でも効率的、正確、安全な操作が可能です。拡大鏡または顕微鏡下においても、良好な操作が可能です。清掃しやすいシンプル表面デザインです。

ティッシュリトラクター

オーラス (Japan)

埋伏歯・インプラント等のオペ時にフラップを浅ギザ刃、頰側を長ネック50mmで確実に保持!  
術野へのアクセスを容易にするスワンネックで、さらに先端部の形態は粘膜骨膜弁の確実な把持展開を可能にします。



商品コード 870-00001  
品名 スワンネックフラップ鉤 45度 巾狭型  
サイズ 全長155mm ギザ刃部幅10mm  
標準価格 27,000 円



使用症例動画

レイマスリトラクター

Salvin (USA)

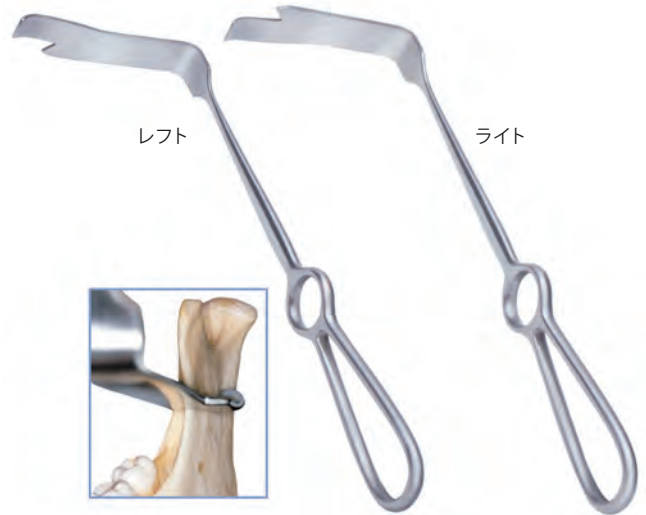

品名 Misch レイマス リトラクター

商品コード	サイズ	標準価格
040-19010	ライト 全長21cm	23,000 円
040-19011	レフト 全長21cm	23,000 円

ティッシュリトラクター

Stoma (Germany)



商品コード 030-04016  
品名 ランゲンベック リトラクター40×11mm  
サイズ 先端40×11mm、全長21.5cm  
標準価格 10,800 円

リトラクター

Stoma (Germany)

外科処置を行う際の、圧排や口角・口唇の保護に有効。  
舌圧子としても使用できます。



商品コード 030-03003  
品名 ケイウッドミネソタ チークリトラクター 15.5cm  
サイズ 全長15.5cm  
標準価格 3,800 円

チークリトラクター

Stoma (Germany)



品名 ミッテルドルフ チークリトラクター

商品コード	サイズ	標準価格
030-04014	先端15×15mm、全長20cm	11,500 円
030-04015	先端20×22mm、全長20cm	12,200 円

チーク・外科的切開用リトラクター

Stoma (Germany)



商品コード 030-13035  
品名 ソンティマー hy-grip  
サイズ 先端15×25mm/11×25mm、全長17cm、ハンドル径8mm  
標準価格 14,000 円

チーク・外科的切開用リトラクター

Stoma (Germany)



品名 コッター リトラクター

商品コード	サイズ	標準価格
030-04008	先端28mm×7mm、全長22cm	11,200 円
030-04009	先端35mm×11mm、全長22cm	11,200 円
030-04010	先端55mm×11mm、全長22cm	11,200 円

チーク・外科的切開用リトラクター

Stoma (Germany)

下顎に使いやすいショートタイプのリトラクターです。



品名 ヘルクト リトラクター

商品コード	サイズ	標準価格
030-04012	先端35mm×11mm、全長14cm	13,500 円
030-04013	先端55mm×11mm、全長14cm	13,500 円

主要・トピック製品

診査診断

外科一般

抜歯・歯周

歯肉移植グラフト材  
ティッシュリトラクター

骨拡大・歯周外科  
骨移植・骨形成

補綴技工  
レンチドリライバー

その他・収納ケース  
衛生材料・矯正

stoma hy-grip® “hy-grip”ハンドルは、エルゴノミクスデザイン、良好な重量バランス、滑りにくい表面形状を備えており、長時間にわたる治療中에서도効率的、正確、安全な操作が可能です。拡大鏡または顕微鏡下においても、良好な操作が可能です。清掃しやすいシンプルな表面デザインです。

ブレードホルダー

Stoma (Germany)

軽量のペンシルグリップで、微妙な回転を加えながらのメス操作ができ、小径メス刃先端をコントロールしやすいため、外科処置の細かな作業におすすめです。弊社取扱いブレードホルダーの定番商品です。

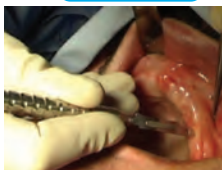

stoma hy-grip®



Ø 8 mm



Ø 10 mm

stoma color-stick®



Ø 8 mm



Ø 10 mm

品名 スカルペルブレードホルダー

商品コード	サイズ	標準価格
030-16005	ハンドル径 8mm	11,200 円
030-16010	ハンドル径 10mm	11,500 円
030-16002	ハンドル径 8mm	8,000 円
030-16011	ハンドル径 10mm	8,200 円

ブレードホルダー

Stoma (Germany)



商品コード 030-16008

品名 スカルペルブレードホルダー

標準価格 1,300 円

ブレードホルダー

stoma hy-grip®

Stoma (Germany)

歯間乳頭を避けた繊細な歯肉切除等に使用します。

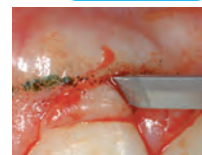

商品コード 030-16009

品名 マイクロスカルペルブレードホルダー Ø8mm hy-grip

標準価格 23,000 円

ブレードホルダー

Stoma (Germany)

ブレードの方向を自由に変えることができ、アクセスが難しい症例にも適応します。一般的な替刃メスを使用します。



stoma hy-grip®

商品コード 030-16001

品名 スイベルスカルペルブレードホルダー hy-grip

サイズ ハンドル径8mm

標準価格 35,500 円

ブレードリムーバー

Stoma (Germany)

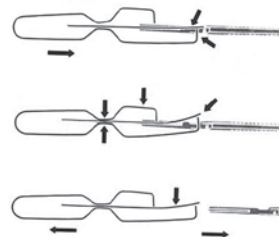

商品コード 030-80001

品名 スカルペルブレードリムーバー

標準価格 3,000 円

剥離子

YDM (Japan)

メスを使用する前の切開線マーキングに使用。



商品コード 300-30020

品名 ディセクター

サイズ 全長14.5cm

標準価格 8,030 円

剥離子

Stoma (Germany)

低侵襲で粘膜を剥離でき、また術野が見やすく操作できるように先端部形状を設計。



stoma hy-grip®



品名 デワイス

商品コード	サイズ	標準価格
030-13011	先端3mm/3mm、全長17.5cm	13,500 円
030-13012	先端5mm/5mm、全長17.5cm	13,500 円

剥離子

Stoma (Germany)

歯頸部の粘膜骨膜を剥離します。ラウンド状の先端部は、口唇および頬への圧を緩和します。



stoma hy-grip®

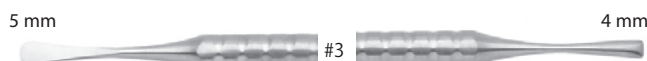

品名 モルト

商品コード	品番	サイズ	標準価格
030-13016	#1	先端5mm/8.5mm、全長17cm	12,500 円
030-13018	#2	先端5mm/3mm、全長17cm	12,500 円
030-13020	#3	先端5mm/4mm、全長17cm	12,500 円



stoma hy-grip® “hy-grip”ハンドルは、エルゴノミクスデザイン、良好な重量バランス、滑りにくい表面形状を備えており、長時間にわたる治療中でも効率的、正確、安全な操作が可能です。拡大鏡または顕微鏡下においても、良好な操作が可能です。清掃しやすいシンプルな表面デザインです。

剥離子

Stoma (Germany)

stoma hy-grip®



商品コード 030-13021  
 品名 イケルホウト マイクロ hy-grip  
 サイズ 先端3mm/3mm、全長17.5cm、ハンドル径8mm  
 標準価格 13,000 円

剥離子

Stoma (Germany)

stoma hy-grip®



商品コード 030-13023  
 品名 ブーザー hy-grip  
 サイズ 先端5mm/4mm、全長18cm、ハンドル径8mm  
 標準価格 13,000 円

剥離子

Stoma (Germany)

stoma hy-grip®



商品コード 030-13022  
 品名 フリーア hy-grip  
 サイズ 先端3mm/3mm、全長18cm、ハンドル径8mm  
 標準価格 12,800 円

剥離子

Stoma (Germany)

stoma hy-grip®



商品コード 030-13097  
 品名 カヤット サイナスリフトエレベーター 1.5/1.5mm hy-grip  
 サイズ 先端1.5mm/1.5mm、ハンドル径8mm  
 標準価格 15,500 円

剥離子

Stoma (Germany)

stoma hy-grip®

ランセット状とラウンド状の先端部を組み合わせた骨膜剥離子です。ランセット状の先端部は、歯間乳頭や歯肉辺縁部の剥離に使用します。粘膜を損傷させずに粘膜骨膜弁を展開します。



商品コード 030-13042  
 品名 パルチ ブーザー hy-grip  
 サイズ 先端5mm/3mm、全長17.5cm、ハンドル径8mm  
 標準価格 13,500 円

剥離子

Stoma (Germany)

stoma hy-grip®

ultra fine  
 繊細な組織への  
 外科処置に特化



品名 ズッケリ hy-grip  

商品コード	サイズ	標準価格
030-74000	先端1.5mm/2.0mm、ハンドル径8mm	15,500 円
030-74001	先端2.0mm/2.5mm、ハンドル径8mm	15,500 円

剥離子

Stoma (Germany)

stoma hy-grip®



商品コード 030-13070  
 品名 パペーラエレベーター 2/3mm hy-grip  
 サイズ 先端φ2mm/3mm、ハンドル径8mm  
 標準価格 13,500 円

剥離子

Stoma (Germany)

stoma hy-grip®



商品コード 030-13026  
 品名 グリックマン hy-grip  
 サイズ 先端4mm/4mm、ハンドル径8mm  
 標準価格 12,800 円

主要・トピック製品

診査診断

外科一般

抜歯・歯周

歯肉移植グラフト材  
 ティッシュユバンチ

骨拡大・歯周外科  
 骨移植・骨形成

補綴技工  
 レンチドドライブ

その他・収納ケース  
 衛生材料・矯正

stoma hy-grip® “hy-grip”ハンドルは、エルゴノミクスデザイン、良好な重量バランス、滑りにくい表面形状を備えており、長時間にわたる治療中でも効率的、正確、安全な操作が可能です。拡大鏡または顕微鏡下においても、良好な操作が可能です。清掃しやすいシンプルな表面デザインです。

剥離子

Stoma (Germany)  
stoma hy-grip®

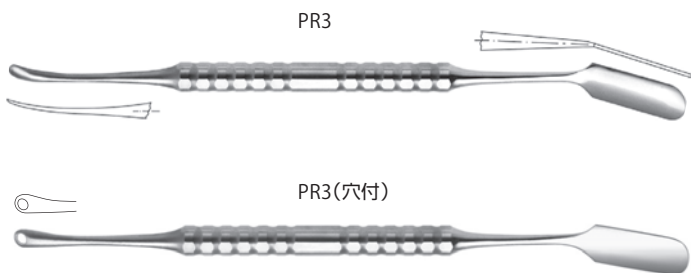

縫合しやすいように穴が付いた先端部と、ミラーとして使用できるように滑沢に研磨された部分を組み合わせた骨膜剥離子です。

品名 プリチャード hy-grip

商品コード	品番	サイズ (全長はおおよそ 17.5~18cm)	標準価格
030-13027	PR3	先端5mm/10.5mm、ハンドル径8mm	12,800 円
030-13030	PR3(穴付)	先端5mm/10.5mm、ハンドル径8mm	16,200 円

剥離子

Stoma (Germany)  
stoma hy-grip®



商品コード	030-13032		
品名	エモス hy-grip		
サイズ	先端8mm/8mm、ハンドル径8mm		
標準価格	14,000 円		

剥離子

Stoma (Germany)  
stoma hy-grip®

歯頸部の粘膜骨膜を剥離します。



品名 オブゲージャー hy-grip

商品コード	サイズ	標準価格
030-13063	先端6mm、全長18cm	13,800 円
030-13064	先端8mm、全長18cm	13,800 円

剥離子

Stoma (Germany)  
stoma hy-grip®

狭い先端側で粘膜骨膜弁を剥離し、広い先端側で元に戻します。また縫合しやすいように穴がついています。



商品コード	030-13043		
品名	パルチ モルト hy-grip		
サイズ	先端11mm/8mm、全長18cm		
標準価格	14,000 円		



剥離子

Stoma (Germany)

歯頸部の粘膜骨膜を剥離します。



品名 オブゲージャー

商品コード	サイズ	標準価格
030-13036	先端6mm、全長18cm	11,800 円
030-13037	先端8mm、全長18cm	11,800 円

剥離子

Stoma (Germany)



商品コード	030-13039		
品名	ワイリガー		
サイズ	先端6mm、全長12cm		
標準価格	5,300 円		

剥離子

Stoma (Germany)



品名 ウイリガー

商品コード	サイズ	標準価格
030-13040	先端4.5mm、全長16cm	4,000 円
030-13041	先端6mm、全長16cm	5,500 円

剥離子

ACE (USA)



商品コード	020-13017		
品名	フレーア ペリオ エレベータ DE 19cm		
サイズ	先端5mm/5mm、全長19cm		
標準価格	10,000 円		

剥離子

Stoma (Germany)  
stoma hy-grip®



商品コード	030-13075		
品名	カヤット hy-grip		
サイズ	先端5mm/10.5mm		
標準価格	13,000 円		

組合せを自由にする「剥離子オーダーシステム」

ハンドルは 3 種類、先端部は 31 種類から選択

- ハンドルと先端部を自由に組合せオーダーできます。術者の手法に合った組合せで、治療がよりスムーズになります。
- ハンドルは3種類、先端部は31種類からお選びいただけます。

YDM (Japan)

ハンドル



角柄細 (サイズ: 全長 110mm、Ø6.5mm)



丸柄 (サイズ: 全長 100mm、Ø9.5mm)



丸柄 Short (サイズ: 全長 80mm、Ø9.5mm)

先端部

ステンレス製



HA1



HA2

刃付



HA3

刃付



HA4



HA5

刃付



HA6

刃付



HA7



HA8



HA9

刃付

粘膜 (広範囲)



HB1

刃付

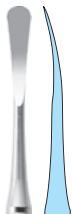

HB2

刃付

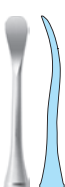

HB3

刃付



HB4

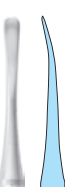

HB5

刃付

粘膜 (狭範囲)

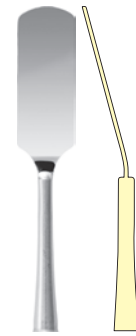

HD1

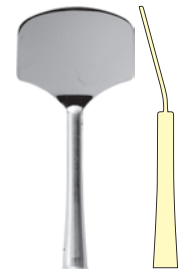

HD2

歯肉排除



HC1

刃付



HC2

刃付



HC3

刃付



HC4

刃付

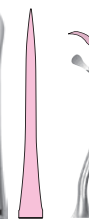

HC5



HC6

刃付



HC7

刃付



HC8

刃付



HC9

刃付

歯間乳頭

背面が平ら

内面が平ら



HE1

刃付



HE2

刃付



HE3

刃付



HE4

刃付



HE5

刃付



HE6

刃付

骨膜

ご注文方法

組合せ例



左図(組合せ例)のように  
ハンドル:丸柄(300-15008)  
先端部:HC3、HB2 をご選択の場合、  
「剥離子オーダーシステムの  
丸柄 + HC3 + HB2」とご指定ください。

商品コード	ハンドル	標準価格
300-15003	角柄細	10,670 円
300-15008	丸柄	11,880 円
300-15009	丸柄 Short	11,330 円

※標準価格はハンドルに先端部分を 2 種類組合せたものです。

先端部から自由に組み合わせられます。また指定するハンドルごとに価格は一律です。

主要・トピック製品

診査診断

外科一般

抜歯・歯周

歯内移植グラフト材  
ティッシュユバンチ

骨拡大・歯周外科  
骨移植・骨形成

補綴技工  
レンチドライバー

その他・取納ケース  
衛生材料・矯正

stoma社製品 特徴

**macro**

従来製品の形状や他の製品に比べ、一歩進んだ要素が織り込まれた特徴・形態をもつマクロ用インスツルメント。

**advanced**

マクロ用インスツルメントとマイクロサージェリー用インスツルメントの中間的な設計で、専門分野での使いやすさを求め改良を施した、おもにマイクロサージェリーに使用するインスツルメント。

**micro**

マイクロサージェリー用として、ティッシュ把持力と、高い操作性や精度を持たせたインスツルメント。特に拡大鏡を通した操作でも、正確で繊細な処置が行える特徴を有します。

**ultra fine**

繊細な組織への外科処置に特化し、拡大鏡やマイクロスコープを通しての操作に適したインスツルメント。特に繊細な動きを求められる先端の設計に特徴を持たせています。

**stoma hy-grip®**

"hy-grip"ハンドルは、エルゴノミクスデザイン、良好な重量バランス、滑りにくい表面形状を備えており、長時間にわたる治療中でも効率的、正確、安全な操作が可能です。拡大鏡または顕微鏡下においても、良好な操作が可能です。清掃しやすいシンプルな表面デザインです。

**stoma®**  
With passion for perfection

Made in Germany 



フォーセプス

stoma hy-grip® Stoma (Germany)



030-38002  
直



030-38005  
曲

品名 クーリー フォーセプス hy-grip **advanced**

商品コード	形状	サイズ	標準価格
030-38002	直	先端1.3mm、全長17cm	26,500 円
030-38005	曲	先端1.3mm、全長17cm	30,000 円

※タンクステンカーバインド加工



030-38003  
直



030-38006  
曲

品名 フォーセプス TC hy-grip **advanced**

商品コード	形状	サイズ	標準価格
030-38003	直	先端1.3mm、全長17cm	31,000 円
030-38006	曲	先端1.3mm、全長17cm	30,000 円

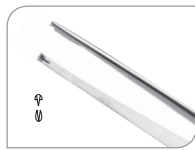

030-08057  
直

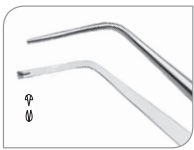

030-38004  
曲

品名 フォーセプス 有鉤 hy-grip **advanced**

商品コード	形状	サイズ	標準価格
030-08057	直・有鉤	先端1.3mm、全長17cm	25,000 円
030-38004	曲・有鉤	先端1.3mm、全長17cm	31,000 円

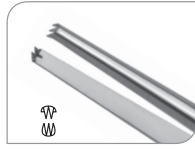

030-08062  
直

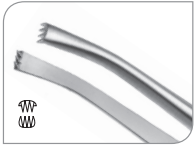

030-08063  
曲

品名 マイクロフォーセプス 有鉤 hy-grip **macro**

商品コード	形状	サイズ	標準価格
030-08062	直・有鉤	先端2.6mm、全長17cm	34,500 円

フォーセプス

stoma hy-grip® Stoma (Germany)



商品コード 030-08037

品名 ドベイキー マイクロフォーセプス 1.8mm hy-grip

サイズ 先端1.8mm、全長17cm

標準価格 34,000 円



商品コード 030-08039

品名 コレージ マイクロフォーセプス 曲 hy-grip

サイズ 先端1.8mm、全長17cm

標準価格 24,000 円



商品コード 030-08068

品名 ティッシュグラスピング/スーチャーフォーセプス Ø2.0mm hy-grip

サイズ 先端Ø2.0mm、全長17cm

標準価格 36,500 円



商品コード 030-38007

品名 サマラ コーン フォーセプス hy-grip

サイズ 先端Ø1.3mm、全長17cm

標準価格 36,500 円



stoma hy-grip®

“hy-grip”ハンドルは、エルゴノミクスデザイン、良好な重量バランス、滑りにくい表面形状を備えており、長時間にわたる治療中でも効率的、正確、安全な操作が可能です。拡大鏡または顕微鏡下においても、良好な操作が可能です。清掃しやすいシンプルな表面デザインです。

フォーセプス

Stoma (Germany)



商品コード 030-08013

品名 ティセクティングフォーセプス クロスグループ 16cm  
 サイズ 全長16cm  
 標準価格 3,800 円

フォーセプス

Stoma (Germany)



※タンステンカーバイド加工

商品コード 030-08015

品名 ティセクティングフォーセプス TC  
 サイズ 全長16cm  
 標準価格 17,500 円

フォーセプス

Stoma (Germany)



商品コード 030-08055

品名 セムケン 曲 12cm  
 サイズ 全長12cm  
 標準価格 4,500 円

フォーセプス

Stoma (Germany)



030-08007



030-08008

品名 セムケン フォーセプス 有鉤

商品コード	形状	サイズ	標準価格
030-08007	直・有鉤	先端1.5mm、全長15.5cm	4,500 円
030-08008	曲・有鉤	先端1.5mm、全長15.5cm	5,200 円

フォーセプス

Stoma (Germany)



030-08066



030-08067

品名 ドベイキー ツイザー

商品コード	形状	サイズ	標準価格
030-08066	直	先端2mm、全長16cm	12,800 円
030-08067	曲	先端2mm、全長16cm	13,800 円

マイクロフォーセプス

stoma hy-grip®

Stoma (Germany)

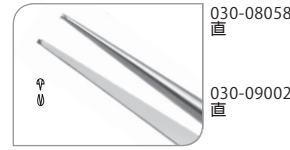

030-08058 直

030-09002 直

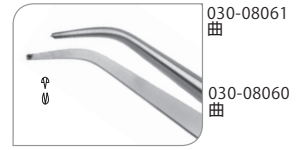

030-08061 曲

030-08060 曲

品名 マイクロフォーセプス 有鉤 hy-grip

商品コード	形状	サイズ		標準価格
030-08058	直・有鉤	先端0.6mm	■ ultra fine	36,500 円
030-09002	直・有鉤	先端0.8mm	■ micro	34,000 円
030-08061	曲・有鉤	先端0.6mm	■ ultra fine	38,500 円
030-08060	曲・有鉤	先端0.8mm	■ micro	35,000 円

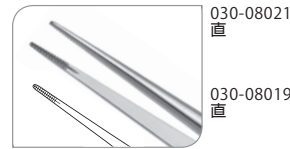

030-08021 直

030-08019 直

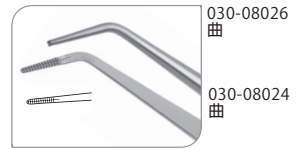

030-08026 曲

030-08024 曲

品名 クーリー マイクロフォーセプス hy-grip

商品コード	形状	サイズ		標準価格
030-08021	直	先端0.6mm	■ ultra fine	36,000 円
030-08019	直	先端0.8mm	■ micro	34,000 円
030-08026	曲	先端0.6mm	■ ultra fine	36,500 円
030-08024	曲	先端0.8mm	■ micro	37,000 円



※タンステンカーバイド加工

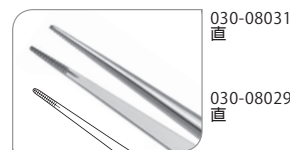

030-08031 直

030-08029 直

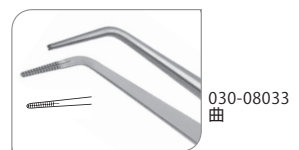

030-08033 曲

品名 マイクロフォーセプス TC hy-grip

商品コード	形状	サイズ		標準価格
030-08031	直	先端0.6mm	■ ultra fine	38,500 円
030-08029	直	先端0.8mm	■ micro	38,000 円
030-08033	曲	先端0.8mm	■ micro	37,000 円

マイクロフォーセプス

stoma hy-grip®

Stoma (Germany)



特に大白歯部での作業をしやすくするために角度をつけています。

商品コード 030-08069 ■ micro

品名 クーリー シュメルツアイゼン  
 ティッシュフォーセプス Ø0.8mm hy-grip  
 サイズ 先端0.8mm、全長17cm  
 標準価格 37,500 円

主要・トピック製品

診査診断

外科一般

抜歯・歯周

歯内移植グラフト材  
 ティッシュユバンチ

骨拡大・歯周外科  
 骨移植・骨形成

補綴技工  
 レンチドライバー

その他・収納ケース  
 衛生材料・矯正

stoma hy-grip® “hy-grip”ハンドルは、エルゴノミクスデザイン、良好な重量バランス、滑りにくい表面形状を備えており、長時間にわたる治療中でも効率的、正確、安全な操作が可能です。拡大鏡または顕微鏡下においても、良好な操作が可能です。清掃しやすいシンプルな表面デザインです。

フォーセプス

Stoma (Germany)

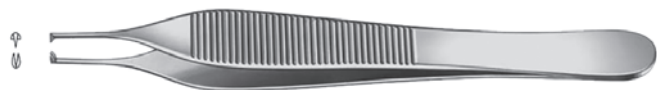

品名 アドソン 有鉤

商品コード	形状	サイズ	標準価格
030-08009	有鉤	先端1.5mm、全長12cm	6,000 円
030-08010	有鉤	先端1.5mm、全長15cm	6,500 円

チタン製フォーセプス

YDM (Japan)



商品コード 300-83374

品名	マイクロピンセット アドソンDB32TS2	
サイズ	先端形状:有鉤 全長:120mm 先端幅:1.0mm	材質   チタン
標準価格	12,000 円	

フォーセプス

Stoma (Germany)

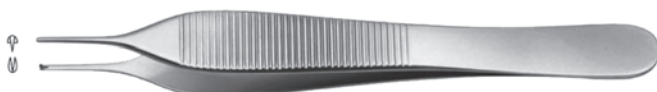

品名 マイクロアドソン 有鉤

商品コード	形状	サイズ	標準価格
030-08011	有鉤	先端0.8mm、全長12cm	7,500 円
030-08012	有鉤	先端0.8mm、全長15cm	9,500 円

※無鉤タイプもございます。

チタン製フォーセプス

幸和ピンセット工業 (Japan)



商品コード 390-00001

品名	TPINチタンピンセット	
サイズ	全長:160mm 先端幅:1.1mm 先端厚さ:0.5mm	材質   チタン
標準価格	10,000 円	

フォーセプス

Stoma (Germany)



※タンゲステンカーバイド加工

商品コード 030-08047

品名	アドソン 有鉤 TC
サイズ	先端1.5mm、全長12cm
標準価格	21,000 円

チタン製フォーセプス

Salvin (USA)

アバットメントホルダー。補綴用パーツのピックアップ、装着に使用。把持状態で固定され、落下を防止。

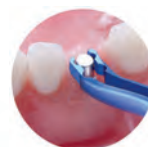

商品コード 040-25001

品名	ヘーベル・メルトン アバットメントホルダー チタン
標準価格	25,000 円 材質   チタン

フォーセプス

Stoma (Germany)

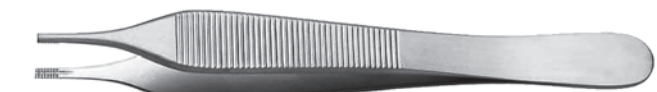

商品コード 030-08054

品名	アドソンブラウン 無鉤 12cm
サイズ	先端1.5mm、全長12cm
標準価格	6,500 円

チタン製フォーセプス

ACE (USA)

細かいチタン製品の把持に有効



商品コード 020-10017

品名	ピックアップピンセット チタン 16cm ロック付
サイズ	全長16cm 材質   チタン
標準価格	42,000 円

フォーセプス

ACE (USA)



商品コード 020-10012

品名	コーン スーチャー プライヤー 15cm
サイズ	全長15cm
標準価格	12,000 円

フォーセプス

Stoma (Germany)

スクレュードライバーを口腔内で操作する際、ガイドピンセットを併用すると、より安全に操作できます。様々なインプラントシステムに適しています。アバットメントやカバー・スクレュー着脱時などに使用すると大変便利です。

stoma hy-grip®



商品コード 030-50002

品名	スクレュードライバー用ガイドピンセット hy-grip
サイズ	全長17cm
標準価格	32,500 円



ストマ社製 マイクロシサー/ハサミ 刃部仕上げの種類



**smooth**  
両サイドの刃を滑らかに仕上げています。



**ギザ付 (鋸歯)**  
縫合糸や歯肉が滑らないよう、片刃を精巧な鋸歯状に加工しています。



**SC**  
最小限に外傷を抑えながら切れるよう片刃を剃刀仕上げにし、もう一方の刃を微小な鋸歯状にし滑らないよう仕上げています。刃先加工識別のため片方のフィンガーリングに金メッキが施されています。



**WC**  
両刃内側にはタングステンカーバイドが溶接されており、その粗造な面により滑らずに使用できます。両方のフィンガーリングに金メッキが施されています。



**tc**  
両刃先端は、タングステンカーバイド製で、正確で鋭利な切れ味が長持ちします。両方のフィンガーリングに金メッキが施されています。

**stoma hy-grip® stoma hy-light®**  
エルゴノミクスデザイン、良好な重量バランス、滑りにくい表面形状を備えており、長時間にわたる治療中でも 効率的、正確、安全な操作が可能です。拡大鏡または顕微鏡下においても、良好な操作が可能です。清掃しやすいシンプルな表面デザインです。また、hy-lightはさらに軽く操作ができるデザインです。

**stoma®**  
With passion for perfection

Made in Germany

主要・トピック製品

診査診断

外科一般

抜歯・歯周

歯内移植グラフト材  
ティッシュユバンチ

骨拡大・歯周外科  
骨移植・骨形成

補綴技工  
レンチドリライバー

その他・収納ケース  
衛生材料・矯正

マイクロシサー

stoma hy-grip® Stoma (Germany)

精巧な鋸歯状刃によりスリップを防止し、縫合糸の剪断を確実にします。



ギザ付



030-06030



ギザ付

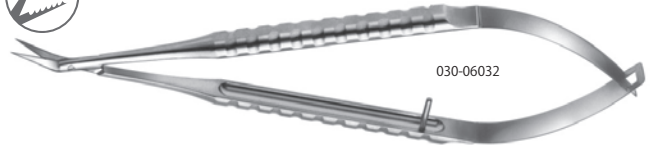

030-06032

品名 ゴメル マイクロシサー hy-grip

商品コード	形状	サイズ	標準価格
030-06030	曲	全長16cm  micro	49,500 円
030-06032	ニーカーブ	全長16cm  micro	49,500 円

マイクロシサー

stoma hy-grip® Stoma (Germany)



ギザ付

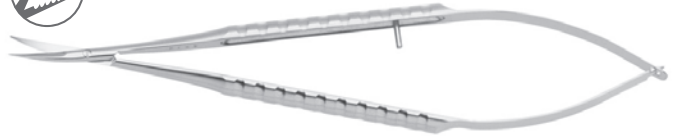

商品コード 030-74002

品名 **ズックリ マイクロシサー 曲 16cm**  
サイズ 全長16cm micro  
標準価格 59,500 円



マイクロシサー

stoma hy-light® Stoma (Germany)



商品コード 030-06049

品名 **ゴメル マイクロシサー 曲 16cm hy-light**  
サイズ 全長16cm micro  
標準価格 54,000 円

マイクロシサー

stoma hy-grip® Stoma (Germany)



商品コード 030-06042

品名 **ゴメル シュメルツァイゼン マイクロシサー 16cm**  
サイズ 全長16cm micro  
標準価格 51,000 円

マイクロシサー

stoma hy-light® Stoma (Germany)

精巧な鋸歯状刃によりスリップを防止し、減張切開時の骨膜切開の際に使いやすいです。



商品コード 030-06051

品名 **ゴメル マイクロシサー 曲 16cm dark line**  
サイズ 全長16cm micro  
標準価格 74,500 円



マイクロシサー

stoma hy-grip® Stoma (Germany)



ギザ付



商品コード 030-06036

品名 **ミニゴメル マイクロシサー 曲 11cm hy-grip**  
サイズ 全長11cm micro  
標準価格 52,000 円

マイクロシサー

stoma hy-light® Stoma (Germany)



商品コード 030-06050

品名 **ズックリ ウルトラファイン シサー 曲16cm HL**  
サイズ 全長16cm micro  
標準価格 65,500 円

アイコンの説明はP.55

ハサミ



Stoma (Germany)

品名 ケリー 鋸歯

商品コード	形状	形状図	サイズ	標準価格
030-06015	直		全長16cm	10,800 円
030-06014	曲		全長16cm	11,200 円
030-06016	曲		全長18cm	12,200 円
030-06017	アングル		全長16cm	12,000 円
030-06044	曲SC		全長16cm	12,800 円

ハサミ

二重曲線の形状をもつ歯肉ハサミです。この形状により、遠心部での斜め方向の切断も可能です。片刃が細かい鋸歯で、歯肉の薄い部位にも向いています。

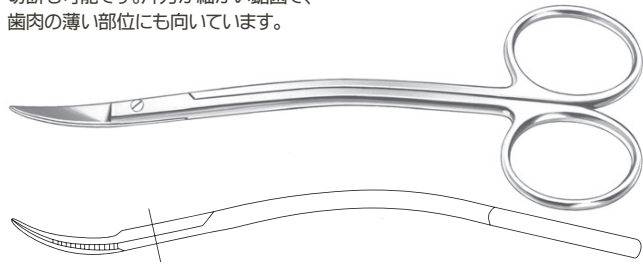

Stoma (Germany)

品名 ラグランジェ シサー

商品コード	サイズ	標準価格
030-06012	全長11.5cm	11,000 円
030-06013	全長11.5cm	16,000 円



ハサミ



※タングステンカーバイド加工



Stoma (Germany)

品名 メッツエンバウム フィーノ TC

商品コード	形状	形状図	サイズ	標準価格
030-06024	直		全長14cm	32,000 円
030-06025	直		全長18cm	33,000 円
030-06041	曲		全長11.5cm	32,000 円
030-06026	曲		全長14cm	33,000 円
030-06027	曲		全長18cm	34,500 円

ハサミ

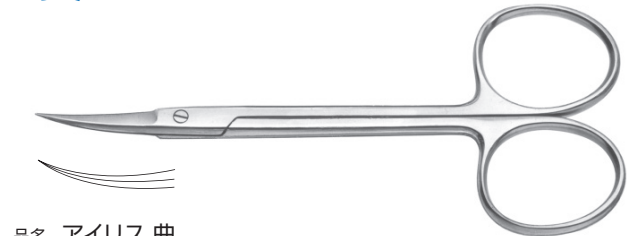

Stoma (Germany)

品名 アイリス 曲

商品コード	形状	サイズ	標準価格
030-06001	曲	全長11.5cm	8,800 円
030-06002	曲	全長11.5cm	8,800 円
030-06003	曲	全長11.5cm	11,500 円
030-06004	曲	全長11.5cm	17,800 円
030-06005	曲	全長11.5cm	24,000 円

ハサミ



Stoma (Germany)

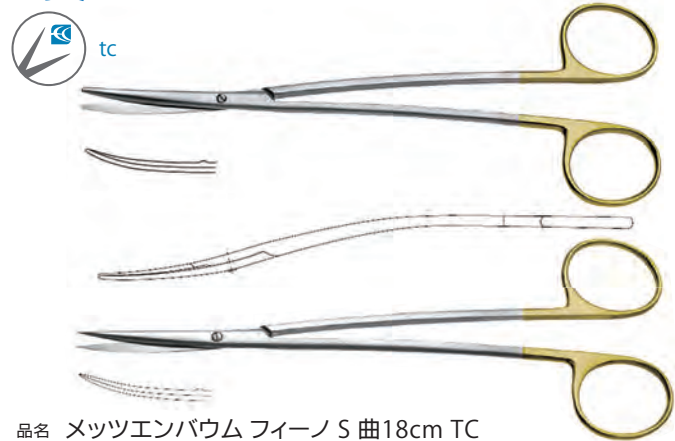

品名 メッツエンバウム フィーノ S 曲18cm TC

商品コード	形状	サイズ	標準価格
030-06028	曲 鈍	全長18cm	39,000 円
030-06029	曲 鋭	全長18cm	38,500 円

※タングステンカーバイド加工

ハサミ



Stoma (Germany)

商品コード	030-06047		
品名	アイリス TC		
サイズ	全長11.5cm	形状	直
標準価格	22,000 円		

※タングステンカーバイド加工

ハサミ



Stoma (Germany)



商品コード	030-06023		
品名	メッツエンバウム 曲		
サイズ	全長14.5cm		
標準価格	8,800 円		



アイコンの説明はP.55

## ハサミ

Stoma (Germany)



品名 ゴールドマンフォックス 曲

商品コード	形状	形状図	サイズ	標準価格
030-06008	曲		全長13cm	10,000 円
030-06009	曲		全長13cm	15,800 円
030-06010	曲		全長13cm	22,500 円
030-06011	曲		全長13cm	28,500 円

## ハサミ

YDM (Japan)



商品コード 300-12801

品名 歯肉バサミ ゴールドマンフォックス #1  
 サイズ 全長13cm 刃部 | ギザ付  
 標準価格 16,060 円

## ハサミ

YDM (Japan)



商品コード 300-12802

品名 歯肉バサミ ゴールドマンフォックス #2  
 サイズ 全長13cm 刃部 | ギザ付  
 標準価格 16,060 円

## ハサミ

Stoma (Germany)

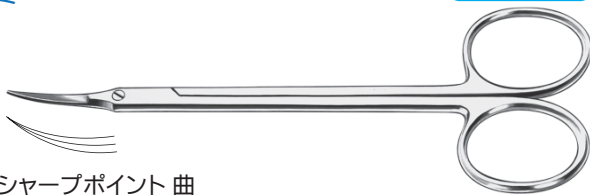

品名 シャープポイント 曲

商品コード	形状	形状図	サイズ	標準価格
030-06006	曲		全長11.5cm	9,800 円
030-06007	曲		全長11.5cm	20,000 円

## ハサミ

YDM (Japan)



商品コード 300-29023

品名 歯肉バサミ ラグランジュ  
 サイズ 全長11cm 刃部 | ギザ付  
 標準価格 14,520 円

## ハサミ

Stoma (Germany)



品名 ディーン アングル

商品コード	形状	形状図	サイズ	標準価格
030-06018	アングル		全長17cm	12,200 円
030-06019	アングル		全長17cm	16,800 円

## ハサミ

YDM (Japan)



品名 歯肉バサミ アイリス

商品コード	形状	サイズ	形状図	標準価格
300-29021	直	全長11.5cm		12,100 円
300-29022	曲	全長11.5cm		12,760 円

## ハサミ

Stoma (Germany)



品名 ケリー シサー TC

商品コード	形状	形状図	サイズ	標準価格
030-06045	曲		全長16cm	24,000 円
030-06046	直		全長16cm	21,000 円

## ハサミ

YDM (Japan)

柄の部分が長く臼歯部に  
 届きやすくなっています。



商品コード 300-12830

品名 歯肉バサミ ジョセフ  
 サイズ 全長15cm  
 標準価格 12,760 円

主要・トピック製品

診査診断

外科一般

抜歯・歯周

歯肉移植グラフト材  
 ティッシュユバンチ骨拡大・歯周外科  
 骨移植・骨形成補綴技工  
 レンチドローライバーその他・収納ケース  
 衛生材料・矯正

アイコンの説明はP.52 **stoma hy-grip**® エルゴノミクスデザイン、良好な重量バランス、滑りにくい表面形状を備えており、長時間にわたる治療中でも効率的、正確、安全な操作が可能です。拡大鏡または顕微鏡下においても、良好な操作が可能です。清掃しやすいシンプルな表面デザインです。

持針器

stoma hy-grip® Stoma (Germany)

精密構造を持つ歯周外科用のスプリング式ニードルホルダーです。ラウンド状のハンドル部はとて繊細に動き、手の中で操作を行えるため細い縫合糸による低侵襲な縫合を可能にします。先端部のタングステンカーバイド(超硬合金)加工により、滑りを防止し、耐久性を向上させています。



※タングステンカーバイド加工

品名 **バラックル マイクロニードルホルダー TC** (指定縫合糸5-0~8-0)

商品コード	形状	サイズ	標準価格
030-05006	曲	先端0.8mm、全長15cm	micro 65,500 円
030-05007	直	先端0.8mm、全長18cm	micro 65,500 円
030-05008	曲	先端0.8mm、全長18cm	micro 66,500 円

品名 **バラックル ニードルホルダー TC** (指定縫合糸5-0~6-0)

商品コード	形状	サイズ	標準価格
030-05001	直	先端1.2mm、全長15cm	advanced 61,500 円
030-05002	曲	先端1.2mm、全長15cm	advanced 63,000 円
030-05003	直	先端1.2mm、全長18cm	advanced 63,000 円
030-05004	曲	先端1.2mm、全長18cm	advanced 64,500 円

持針器

stoma hy-grip® Stoma (Germany)



※タングステンカーバイド加工

品名 **カストロビジョ マイクロニードルホルダー TC** (指定縫合糸5-0~8-0)

商品コード	形状	サイズ	標準価格
030-05015	直	先端0.8mm、全長15cm	micro 66,000 円
030-05016	曲	先端0.8mm、全長15cm	micro 67,500 円
030-05017	直	先端0.8mm、全長18cm	micro 67,500 円

品名 **カストロビジョ ニードルホルダー TC** (指定縫合糸5-0~6-0)

商品コード	形状	サイズ	標準価格
030-05011	直	先端1.2mm、全長15cm	advanced 59,500 円
030-05012	曲	先端1.2mm、全長15cm	advanced 61,000 円
030-05013	直	先端1.2mm、全長18cm	advanced 61,000 円
030-05014	曲	先端1.2mm、全長18cm	advanced 62,500 円

持針器

stoma hy-grip® Stoma (Germany)



※タングステンカーバイド加工

品名 **バラックル ニードルホルダー2.0mm 18cm TC**  
 サイズ 先端2.0mm、全長18cm、指定縫合糸3-0~4-0 **macro**  
 標準価格 63,000 円

持針器

stoma hy-grip® Stoma (Germany)



※タングステンカーバイド加工

品名 **カストロビジョ ニードルホルダー2.2mm 15cm TC**  
 サイズ 先端2.2mm、全長15cm、指定縫合糸3-0~4-0 **macro**  
 標準価格 60,500 円

持針器

Stoma (Germany)

小さな縫合針専用の持針器で、挿入の困難な部位や遊離歯肉などの細かな縫合、骨膜縫合に有効です。

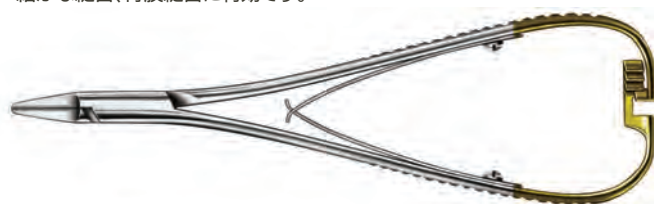

※タングステンカーバイド加工

品名 **リヒテンベルグ ニードルホルダー TC**

商品コード	形状	サイズ	標準価格
030-05030	直	先端2mm、全長17cm (指定縫合糸2-0~4-0)	macro 37,000 円
030-05031	曲	先端2mm、全長17cm (指定縫合糸2-0~4-0)	macro 37,500 円
030-05052	直	先端1.3mm、全長17cm (指定縫合糸3-0~4-0)	advanced 38,000 円

アイコンの説明はP.52

P.34-35 マイクロサージェリー用の持針器はダークライン・ハイライトシリーズにも掲載がございます。

持針器

Stoma (Germany)

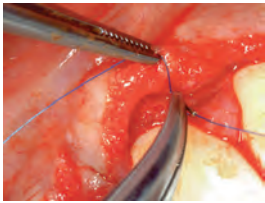

※タングステンカーバイド加工

品名 アドバンスドテック ニードルホルダー TC (指定縫合糸3-0~4-0)

商品コード	形状	サイズ	標準価格
030-05056	直	先端2.2mm、全長17cm	macro 44,500 円
030-05055	曲	先端2.2mm、全長17cm	macro 45,000 円
030-05053	直	先端1.5mm、全長17cm	advanced 47,000 円
030-05054	曲	先端1.5mm、全長17cm	advanced 47,500 円

持針器

Stoma (Germany)



品名 マチュー ニードルホルダー (指定縫合糸2-0~4-0)

商品コード	形状	サイズ	標準価格
030-05060	直	先端2.2mm、全長14cm	macro 16,500 円
030-05061	直	先端2.5mm、全長17cm	macro 17,500 円

※タングステンカーバイド加工



品名 マチュー ニードルホルダー TC (指定縫合糸2-0~4-0)

商品コード	形状	サイズ	標準価格
030-05062	直	先端2.2mm、全長14cm	macro 19,800 円
030-05063	直	先端2.5mm、全長17cm	macro 21,500 円

持針器

Stoma (Germany)

小さな縫合針専用の持針器で、挿入の困難な部位や遊離歯肉などの細かな縫合、骨膜縫合に有効です。

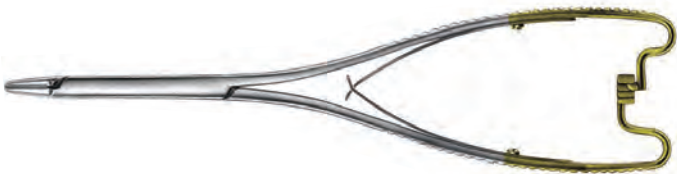

※タングステンカーバイド加工

品名 ヘーゼル ニードルホルダー TC (指定縫合糸2-0~4-0)

商品コード	形状	サイズ	標準価格
030-05034	直	先端2mm、全長21cm	macro 41,000 円
030-05033	曲	先端2mm、全長21cm	macro 39,500 円

持針器

Stoma (Germany)

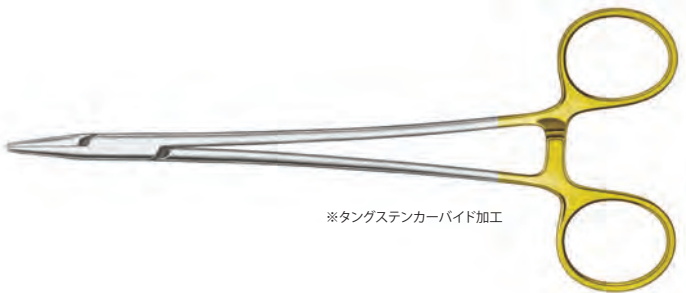

※タングステンカーバイド加工

品名 クライルウッド ニードルホルダー TC (指定縫合糸2-0~4-0)

商品コード	形状	サイズ	標準価格
030-05041	直	先端2mm、全長15cm	macro 27,500 円
030-05042	直	先端2mm、全長18cm	macro 28,500 円

持針器

Stoma (Germany)

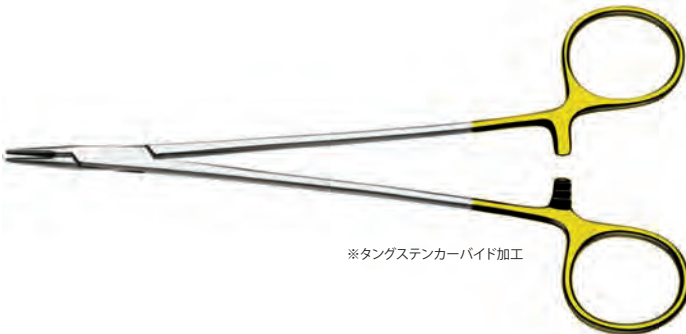

※タングステンカーバイド加工

品名 マイクロバスキュラー ニードルホルダー TC (指定縫合糸4-0~5-0)

商品コード	形状	サイズ	標準価格
030-05047	直	先端1.2mm、全長15cm	advanced 37,500 円
030-05048	直	先端1.2mm、全長18cm	advanced 35,500 円

持針器

Stoma (Germany)



※タングステンカーバイド加工

品名 ライダー ニードルホルダー TC (指定縫合糸4-0~5-0)

商品コード	形状	サイズ	標準価格
030-05045	直	先端1.5mm、全長15cm	advanced 33,500 円
030-05046	直	先端1.5mm、全長18cm	advanced 33,500 円

主要・トピック製品

診査診断

外科一般

抜歯・歯周

歯肉移植・グラフト材  
ティッシュシミュレーション

骨拡大・歯周外科  
骨移植・骨形成

補綴技工  
レンチドリライバー

その他・収納ケース  
衛生材料・矯正

鉗子

Stoma (Germany)

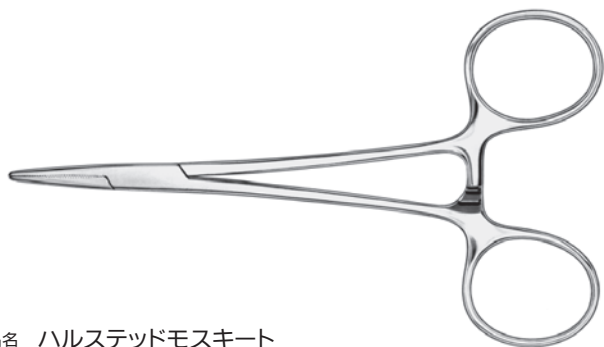

品名 ハルステッドモスキート

商品コード	形状	形状図	サイズ	標準価格
030-02001	直		全長12cm	5,800 円
030-02002	直		全長14cm	6,500 円
030-02003	曲		全長12cm	7,200 円
030-02004	曲		全長14cm	8,500 円
030-02005	直・有鉤		全長12cm	7,800 円
030-02007	曲・有鉤		全長12cm	7,500 円
030-02008	曲・有鉤		全長14cm	8,000 円

メーカー  
在庫限り

鉗子

Stoma (Germany)

柄が長く、臼歯部に届きやすくなっています。



商品コード	030-02011
品名	ケリー 14cm
サイズ	全長14cm
標準価格	7,200 円

鉗子

Stoma (Germany)



商品コード	030-02012
品名	ケリー 曲 14cm
サイズ	全長14cm
標準価格	7,200 円

鉗子

YDM (Japan)



品名 止血鉗子 モスキート

商品コード	形状	形状図	サイズ	標準価格
300-29001	直		全長12.5cm	10,070 円
300-29002	曲		全長12.5cm	10,670 円

鉗子

YDM (Japan)



商品コード	300-29004
品名	止血鉗子 ペアン
サイズ	全長14.5cm
標準価格	11,440 円

鉗子

Stoma (Germany)



商品コード	030-02017
品名	アリス ティッシュグラスピングフォーセプス 15cm
サイズ	全長15cm
標準価格	13,000 円

鉗子

Stoma (Germany)



品名 バックハウス 穿孔型タオルクランプ

商品コード	サイズ	標準価格
030-02020	全長 9cm	5,500 円
030-02019	全長13cm	5,800 円

サージカルマレット

Stoma (Germany)



商品コード 030-12001

品名 サージカルマレット ソリッドØ20mm 16.5cm 120g  
 サイズ 槌打部直径20mm、全長165mm、重量120g  
 標準価格 17,000 円

サージカルマレット

YDM (Japan)



白色部/材質PTFE

商品コード 300-14672

品名 マレット ユニバーサル  
 サイズ 槌打部直径20mm、頭部幅50mm、全長175.5mm、重量120g  
 標準価格 14,740 円

サージカルマレット

Stoma (Germany)



プラスチックの両端部は交換可能です。  
 030-12010 ミード樹脂部両側スペア 2,800円

商品コード 030-12003

品名 ミード サージカルマレットØ26mm 18cm 320g  
 サイズ 槌打部直径20mm、全長180mm、重量320g  
 標準価格 21,000 円

サージカルマレット

boneTACK Salvin (USA)



ヘッドの重さがボーンタックの設置に適した、  
 少し軽量タイプのボーンタック用マレットです。

商品コード 040-90001

品名 ボーンタックマレット  
 サイズ 槌打部直径:21mm、全長185mm、重量145g  
 標準価格 14,000 円

サージカルマレット

YDM (Japan)



商品コード 300-15211

品名 マレット外科用ハード  
 仕様 全長180mm、重量220g PFA樹脂  
 標準価格 13,310 円

サージカルマレット

Stoma (Germany)



プラスチックの両端部は交換可能です。  
 030-12009 ピッカーズ樹脂部両側スペア 5,500円

商品コード 030-12005

品名 ピッカーズ サージカルマレット Ø25mm 17cm 210g  
 サイズ 槌打部直径25mm、全長170mm、重量210g  
 標準価格 31,000 円

サージカルマレット

YDM (Japan)



シリコン (Si) ベースのソフトタイプ

商品コード 300-15210

品名 マレット 外科用  
 仕様 重量220g  
 標準価格 12,100 円

サージカルマレット

Stoma (Germany)



商品コード 030-12008

品名 サージカルマレット Ø40mm 24cm 720g  
 サイズ 槌打部直径40mm、全長240mm、重量720g  
 標準価格 30,000 円

主要・トピック製品

診査診断

外科一般

抜歯・歯周

歯肉移植グラフト材  
 ティッシュジュパンチ

骨拡大・歯周外科  
 骨移植・骨形成

補綴技工  
 レンチドライバ

その他・収納ケース  
 衛生材料・矯正

### チーム白鳥インプラント外科キット

Stoma (Germany)

高い次元のインプラント外科をするために白鳥先生が選ばれたシラトリキュレット二種を含む外科器具セットです。



白鳥 清人先生

#### セット

商品コード 030-75001

品名 チーム白鳥インプラント外科キット

標準価格 379,500 円

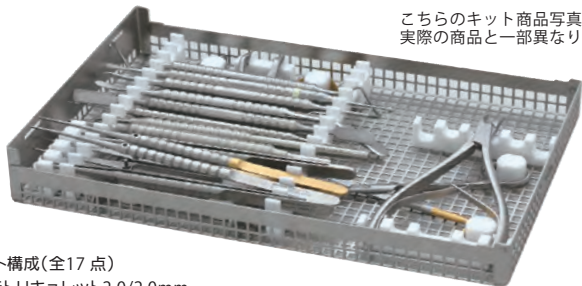

こちらのキット商品写真は、実際の商品と一部異なります。

#### キット構成(全17点)

- ・シラトリキュレット2.0/2.0mm
- ・シラトリキュレット3.0/3.0mm
- ・ベイヤーダブルアクションラウンド18cm
- ・バラッセルニードルホルダー曲1.2mm 18cm TC
- ・ゴールドマンフォックス曲SC
- ・マイクロフォーセプス有鉤0.8mm hy-grip
- ・マイクロフォーセプス0.8mmTC hy-grip
- ・コレージマイクロフォーセプス曲 hy-grip
- ・ミラーハンドルØ8mm hy-grip
- ・メガデュオミラーロジウム平面Ø22mm(キットは1イリ)
- ・イクルホウトマイクロ hy-grip
- ・ブリチャードPR3 hy-grip
- ・エモス hy-grip
- ・スカルペルブレードホルダーØ10mm hy-grip
- ・ゴメルマイクロシサー曲16cm hy-grip
- ・ペリオプローブPNC/EX3Aイクルホウトhy-grip
- ・チーム白鳥インプラント外科キットトレイ

弊社WEBサイト内で「チーム白鳥インプラント外科キット」の商品ラインナップがご覧いただけます。



### Dr. 三好インプラントコンセプト外科キット

Stoma (Germany)



三好 敬三先生



Minimal Intervention Concept (MIC) のコンセプトを実現すべく、基本から応用術式まで対応できる外科器具を三好先生にセレクトいただきました。

#### セット

商品コード -----

品名 Dr.三好インプラント  
コンセプト外科キット

標準価格 388,300 円

#### キット構成(全19点)

- ・三好インプラントコンセプト外科Stomaキット(器具14点+トレイ)
- ・キュレット2点、ティセクター1点、口角鉤1点

- ・シラトリ キュレット 2.0/2.0mm
- ・シラトリ キュレット 3.0/3.0mm
- ・スカルペルブレードホルダー Ø10mm hy-grip
- ・イクルホウト マイクロ hy-grip
- ・モルト#1 hy-grip
- ・エモス hy-grip
- ・マイクロフォーセプス 有鉤 0.8mm hy-grip
- ・マイクロフォーセプス 0.8mm TC hy-grip
- ・コレージ マイクロフォーセプス 曲 hy-grip
- ・バラッセル ニードルホルダー曲1.2mm 18cm TC
- ・ミラーハンドル Ø8mm hy-grip
- ・メガデュオミラーロジウム平面Ø22mm(キットは1イリ)
- ・ゴールドマンフォックス 曲 SC
- ・クリー 14cm
- ・リヒテンベルグ ニードルホルダー1.3mm 17cm TC
- ・ベイヤー ダブルアクション ラウンド 18cm
- ・ティセクター
- ・口角鉤 ステンペルヒ
- ・三好インプラントコンセプト外科キット用トレイ

弊社WEBサイト内で「Dr.三好インプラントコンセプト外科キット」の商品ラインナップがご覧いただけます。



### Prof. 申式 歯周外科キット BASIC

Stoma (Germany)

基本的な歯周外科手術器具を申教授が厳選。これから歯周外科手術を臨床に取り入れたい方、また現在お使いの器具をビルドアップさせたい先生方にぴったりの器具セットです。



申 基誌教授



#### セット

商品コード 030-46503

品名 Prof.申式 歯周外科キットBASIC

標準価格 222,500 円

#### キット構成(全18点)

- ・グレーシーキュレット GRC5-6 Ø8mm (黄)
- ・グレーシーキュレット GRC7-8 Ø8mm (緑)
- ・グレーシーキュレット GRC11-12 Ø8mm (紫)
- ・グレーシーキュレット GRC13-14 Ø8mm (青)
- ・ブーザー hy-grip
- ・ブリチャード PR3 hy-grip
- ・セムケン 曲 12cm
- ・クーリーフォーセプス hy-grip
- ・ゴールドマンフォックス 曲 SC
- ・ハルステッドモスキート 曲 14cm
- ・クライルウッドニードルホルダー2mm 15cm TC
- ・ロードスバックアクション 36-37 hy-grip
- ・ヘルシュフェルドファイル3-7 hy-grip
- ・ペリオプローブ PNC/EX3Aイクルホウト hy-grip
- ・オーバン 歯肉切除用ナイフ O1-2 hy-grip
- ・スカルペルブレードホルダーØ8mm hy-grip(2イリ)
- ・歯周外科キット(BASIC)トレイ

弊社WEBサイト内で「Prof.申式 歯周外科キットBASIC」の商品ラインナップがご覧いただけます。



### Prof. 申式 歯周外科キット ADVANCE

Stoma (Germany)

より高度な歯周外科の術式をマスターされた、またはチャレンジされる先生方のための器具です。

繊細な外科手術では、使用するインストルメントで結果が左右されることは紛れもない事実です。

ワンランク上の治療結果を目指すキットです。



申 基誌教授

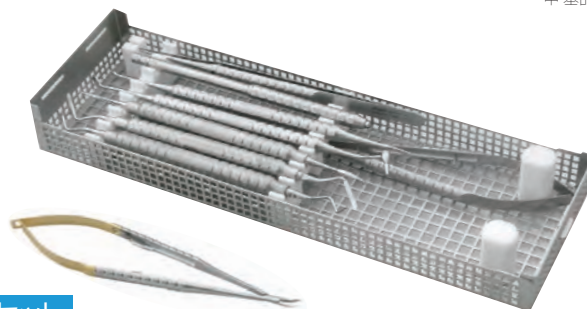

#### セット

商品コード 030-46504

品名 Prof.申式 歯周外科キットADVANCE

標準価格 280,000 円

#### キット構成(全10点)

- ・イクルホウトマイクロ hy-grip
- ・アレントンネルエレベーター2/2mm hy-grip
- ・歯肉切除用ナイフ#1 hy-grip
- ・歯肉切除用ナイフØ2/2mm hy-grip
- ・ゴメルマイクロシサー 曲 16cm hy-grip
- ・クーリーマイクロフォーセプス 0.6mm hy-grip
- ・マイクロスカルペルブレードホルダー Ø8mm hy-grip
- ・ピーラーボーングラフトパッカー/スプーンhy-grip
- ・バラッセルマイクロニードルホルダー曲 0.8mm 18cm TC
- ・歯周外科キット(ADVANCE)トレイ

弊社WEBサイト内で「Prof.申式歯周外科キットADVANCE」の商品ラインナップがご覧いただけます。



### チームアトランタトンネルキット

Stoma (Germany)

David A. GarberとSalama兄弟 (Henry Salama, Maurice Salama) が所属する、診療施設「チームアトランタ」がプロデュースする歯周外科トンネルテクニックのためのキット



#### セット

商品コード 030-44500

品名 チームアトランタトンネルキット  
標準価格 103,500 円

※キット内単品は P.99 をご参照ください。

キット構成(全6点)

- ・アレン トンネルエレベーター 2/2mm hy-grip
- ・歯肉切除用ナイフ Ø2/2mm hy-grip
- ・歯肉切除用ナイフ #1 hy-grip
- ・歯肉切除用ナイフ #2 hy-grip
- ・ジンジバグラフトパッキングインスツルメント
- ・p.i.c.トレイ 180×86×30mm クラップクリップ式



### プラスチック エステティック サージェリーキット

Stoma (Germany)



Prof. Dr. Dr. A. Sculean

傷つけずに頬側粘膜の移動を行います。

#### セット

商品コード 030-71001

品名 プラスチック エステティック サージェリーキット  
標準価格 150,500 円 ※キット内単品は P.98 をご参照ください。

キット構成(全8点)

- ・スクリーン トンネル インスツルメント ミニ #1 hy-grip
- ・スクリーン トンネル インスツルメント ミニ #2 hy-grip
- ・スクリーン アロカ トンネル インスツルメント ミニ #1 hy-grip
- ・スクリーン アロカ トンネル インスツルメント ミニ #2 hy-grip
- ・アレン トンネルエレベーター 2/2mm hy-grip
- ・ボーンチゼル 2.5/3.0mm hy-grip
- ・ペリオドンタルチゼル 3/2mm hy-grip
- ・p.i.c.トレイ 180×86×30mm クラップクリップ式

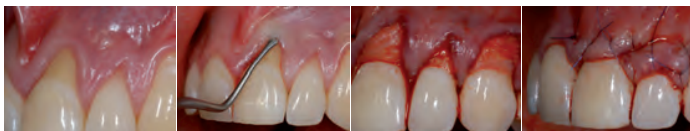

エステティックゾーンに顕著な歯肉退縮。スクリーンアロカトンネルインスツルメントで傷つけず頬側粘膜の移動が可能。形成されたトンネルに移植する結合組織を埋植し固定。切開が無く負担をかけず結合組織の移植と歯肉退縮部の処置。

### マイクロサージェリーキット

Stoma (Germany)

歯周外科、インプラント外科におけるあらゆるマイクロサージェリーに応用できるセットです。



Prof. Dr. Dr. A. Sculean

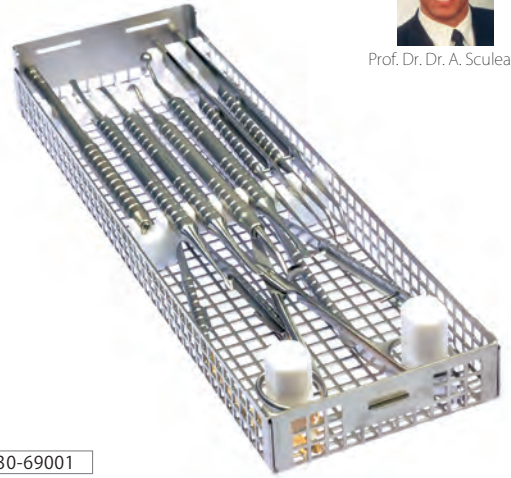

#### セット

商品コード 030-69001

品名 マイクロサージェリーキット  
標準価格 342,000 円

キット構成(全11点)

- ・マイクロスカルペルブレードホルダー Ø8mm hy-grip
- ・イクルホウトマイクロ hy-grip
- ・デワイズ 3/3mm hy-grip
- ・クーリーマイクロフォーセプス 0.6mm hy-grip
- ・サラマコンフォーセプス hy-grip
- ・ズックリマイクロニードルホルダー 0.6mm 18cm TC
- ・ズックリマイクロシサー 曲 16cm
- ・ゴールドマンフォックス 曲 鋸歯
- ・ボーンスクレイパー Ø8mm
- ・ピーラーボーングラフトパッカー/スプーン hy-grip
- ・p.i.c.トレイ 1271×86×34mm

### フライブルグキット

Stoma (Germany)

さまざまな外科治療に対応できるフライブルグキット。フライブルグ大学で実際に使用されています。質感・ハンドリング・切れ味に定評がある外科器具キットです。



#### セット

商品コード 030-46600

品名 フライブルグキット  
標準価格 650,000 円 ※キット内単品は P.96-97 をご参照ください。

キット構成(全27点)

- ・シュメルツァイゼン チゼル 曲 4mm 目盛付 hy-grip
- ・シュメルツァイゼン チゼル 曲 8mm 目盛付 hy-grip
- ・スタイクマン ボーンスクレイパー/アプリーケーター Ø10mm
- ・ルーカス キュレット 3.0/3.0mm hy-grip
- ・エモス hy-grip
- ・ピーラー メンプレニリフト/グラニュレートブラガー hy-grip
- ・メンプレニホールディングフォーセプス hy-grip
- ・クーリー マイクロフォーセプス 0.8mm hy-grip
- ・クーリーシュメルツァイゼン ティッシュフォーセプス Ø0.8mm
- ・バルチ モルト hy-grip
- ・バルチ ブーザー hy-grip
- ・ペリオトーム #3 2/2mm Ø8mm hy-grip
- ・スカルペルブレードホルダー Ø8mm hy-grip
- ・ペリオプローブ PNC/EX3A イクルホウト hy-grip
- ・コッハー リトラクター 55×11mm
- ・バラツケル/シュメルツァイゼン 持針器 1.2mm 18cm TC
- ・ゴメル シュメルツァイゼン マイクロシサー 16cm
- ・ピッカーズ サージカルマレット Ø25mm 17cm 210g hy-grip
- ・トレフィンドリル専用スタンド(5本用)
- ・トレフィンドリル Ø3/4mm
- ・トレフィンドリル Ø4/5mm
- ・トレフィンドリル Ø6/7mm
- ・トレフィンドリル Ø8/9mm
- ・ボウル 25cc
- ・クレー 曲 16cm 鋸歯
- ・ボーラーダブルアクション 15cm
- ・フライブルグキットトレイ

stoma hy-grip®

“hy-grip”ハンドルは、エルゴノミクスデザイン、良好な重量バランス、滑りにくい表面形状を備えており、長時間にわたる治療中でも効率的、正確、安全な操作が可能です。拡大鏡または顕微鏡下においても、良好な操作が可能です。清掃しやすいシンプルな表面デザインです。

シラトリキュレット

Implatex (Japan)



商品コード 307-36511

品名 シラトリキュレット 2.0/2.0mm  
 サイズ 刃部最大径2mm、全長178mm、ハンドル長90mm、ハンドル径φ9.5mm  
 標準価格 10,000 円



商品コード 307-36512

品名 シラトリキュレット 3.0/3.0mm  
 サイズ 刃部最大径3mm、全長178mm、ハンドル長90mm、ハンドル径φ9.5mm  
 標準価格 10,000 円

※シラトリキュレットの詳細はP.33をご覧ください。

キュレット

YDM (Japan)



品名 鋭匙

商品コード	形状	サイズ	標準価格
300-14310	直	全長18.5cm	10,290 円
300-14316	曲ロングネック	全長19cm	10,290 円

キュレット

stoma hy-grip®

Stoma (Germany)



品名 ルーカス キュレット hy-grip

商品コード	先端	サイズ	標準価格
030-23022		先端1.5mm/1.5mm、全長17cm	12,200 円
030-23021		先端2.5mm/2.5mm、全長17cm	12,200 円
030-23019		先端3.0mm/3.0mm、全長17cm	12,200 円
030-23020		先端5.0mm/5.0mm、全長17cm	12,200 円

キュレット

Stoma (Germany)

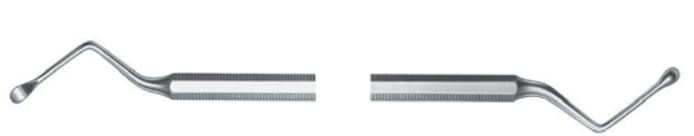

品名 ルーカス キュレット

商品コード	先端	サイズ	標準価格
030-23001		先端1.5mm/1.5mm、全長17cm	4,500 円
030-23002		先端2.5mm/2.5mm、全長17cm	4,500 円
030-23003		先端3.0mm/3.0mm、全長17cm	4,500 円

キュレット

Stoma (Germany)



品名 ルーカス キュレット ラウンドハンドル

商品コード	先端	サイズ	標準価格
030-23025		先端1.5mm/1.5mm、全長17cm	4,500 円
030-23004		先端2.5mm/2.5mm、全長17cm	4,500 円
030-23005		先端3.0mm/3.0mm、全長17cm	4,500 円

キュレット

Stoma (Germany)



品名 ウィル キュレットカップ

商品コード	先端	サイズ	標準価格
030-23015		先端2.5mm/2.5mm、全長17cm	5,000 円
030-23016		先端3.0mm/3.0mm、全長17cm	5,000 円
030-23017		先端3.5mm/3.5mm、全長17cm	5,000 円

キュレット

Stoma (Germany)

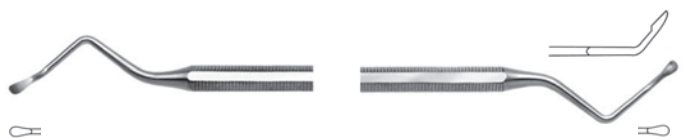

商品コード 030-23018

品名 ウィル キュレット  
 サイズ 先端2.5mm/2.5mm、ハンドル径5.5mm  
 標準価格 4,800 円

キュレット

Stoma (Germany)



品名 ヘミングウェイ キュレットカップ

商品コード	先端	サイズ	標準価格
030-23009		先端2.5mm/2.5mm、全長17.5cm	6,000 円
030-23010		先端3.0mm/3.0mm、全長17.5cm	6,000 円
030-23011		先端3.5mm/3.5mm、全長17.5cm	6,000 円
030-23012		先端4.5mm/4.5mm、全長17.5cm	6,000 円



ミニラクスエーターキット

歯根に適應するよう解剖学的に湾曲した刃をしています。わずかな回転運動で歯周靭帯切断ができ、骨損傷が最小限に抑えられ、インプラントのための良好な歯槽骨の保全が可能です。また抜歯窩の損傷が少なく済みます。

Stoma (Germany)



セット

商品コード 030-47006

品名	ミニラクスエーターキット1
構成	ミニラクスエーター 近心用 2.5mm ミニラクスエーター 遠心用 2.5mm ミニラクスエーター 4mm ミニラクスエーター 2.5mm ミニラクスエータートレイ
標準価格	68,000 円

セット

商品コード 030-47010

品名	ミニラクスエーターキット2
構成	ミニラクスエーター 近心用 5mm ミニラクスエーター 遠心用 5mm ミニラクスエーター 4mm ミニラクスエーター 5mm ミニラクスエータートレイ
標準価格	68,000 円

ミニラクスエーター 単品

Stoma (Germany)

近心側

歯牙長軸方向に対し真直ぐ挿入。歯牙に沿わせ、歯槽骨を圧迫しながら、歯周靭帯を切り進めます。根長の3分の2程度切断すると、楔効果で歯牙を脱臼できます。



品名 ミニラクスエーター近心用

商品コード	形状	サイズ	標準価格
030-47002	直	先端2.5mm、全長14cm	12,800 円
030-47007	直	先端5mm、全長14cm	12,800 円

遠心側

歯牙が固定されたままの場合、遠心側も同様の操作をします。



品名 ミニラクスエーター遠心用

商品コード	形状	サイズ	標準価格
030-47003	直	先端2.5mm、全長14cm	12,800 円
030-47008	直	先端5mm、全長14cm	12,800 円

ミニラクスエーター 単品

Stoma (Germany)



品名 ミニラクスエーター

商品コード	形状	サイズ	標準価格
030-47004	直	先端4mm、全長14cm	12,500 円
030-47005	直	先端2.5mm、全長14cm	12,500 円
030-47009	直	先端5mm、全長14cm	12,500 円
030-47011	曲レフト	先端2.5mm、全長14cm	12,800 円
030-47012	曲ライト	先端2.5mm、全長14cm	12,800 円

ルートエレベーター

Stoma (Germany)

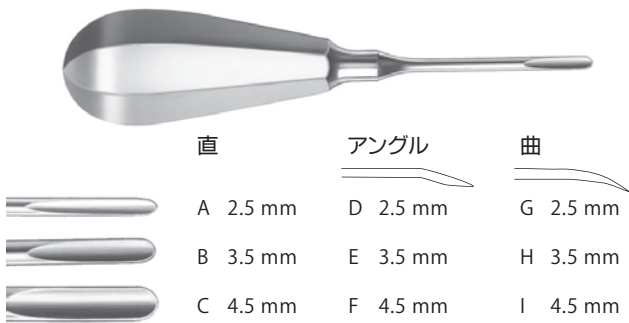

品名 ゲルトネル ルートエレベーター

商品コード	形状	サイズ	標準価格
A 030-47013	直	先端2.5mm、全長12.5cm	9,800 円
B 030-47016	直	先端3.5mm、全長12.5cm	9,800 円
C 030-47019	直	先端4.5mm、全長12.5cm	9,800 円
D 030-47014	アングル	先端2.5mm、全長12.5cm	10,000 円
E 030-47017	アングル	先端3.5mm、全長12.5cm	10,000 円
F 030-47020	アングル	先端4.5mm、全長12.5cm	10,000 円
G 030-47015	曲	先端2.5mm、全長12.5cm	10,000 円
H 030-47018	曲	先端3.5mm、全長12.5cm	10,000 円
I 030-47021	曲	先端4.5mm、全長12.5cm	10,000 円

ルートエレベーター

Stoma (Germany)



品名 バイン ルートエレベーター

商品コード	形状	サイズ	標準価格
030-47022	直	先端3mm、全長14.5cm	8,800 円
030-47023	直	先端4mm、全長14.5cm	8,800 円
030-47024	直	先端5mm、全長14.5cm	8,800 円

主要・トピック製品

診査診断

外科一般

抜歯・歯周

歯肉移植 グラフト材  
テイスジューバンチ

骨拡大・歯周外科  
骨移植・骨形成

補綴技工  
レンチドリライバー

その他・取納ケース  
衛生材料・矯正

抜歯用ツール **POWER** フルクラム エキストラクター

Power Dental USA (USA)

- 把持する側(爪部)と、支板となる側(フルクラム部)の先端で歯牙を挟むだけで、揺さぶらずに抜歯できます。
- フルクラムパッドが周囲組織・歯槽骨を保護し、骨壁の破壊を抑えます。

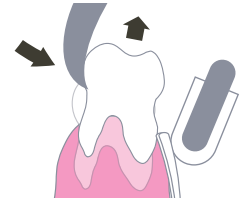
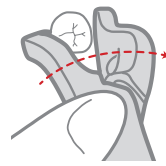
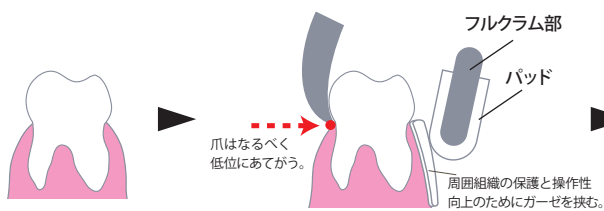

パッド(フルクラム部)を頬側もしくは口蓋側の口腔前庭の下部へ当てる。てこの作用が逃げないように、パッドを口腔前庭下部に固定する。  
※残根で引っ掛かりがない場合、下記「パワーペリオトーム」で歯肉を隔離し、引っ掛かりを作る。

ハンドルを握り、もう一方の手指で頭部をしっかりと押さえ、パッドを支点とし爪に外旋の力をかけ続け、頬舌方向にツイストしながら挙上させていく。  
1~3mm程度挙上出来たら、左右逆デザインのエキストラクターに持ち替えて同様の操作を行い、挙上させていく。

これを数回繰り返すと抜歯ができる。フルクラムパッドは支板となるとともに、周囲組織を保護する働きもある。



※写真はフルクラムパッドを装着したイメージです。



フルクラム部は自在に回転し、面でポイントを支えます。

セット

商品コード 201-10001

品名 フルクラムエキストラクター セット

構成 フルクラムエキストラクター L  
フルクラムエキストラクター R  
フルクラムパッド知歯用/薄(12イリ)  
フルクラムパッドユニバーサル/厚(12イリ)  
カセット#2

標準価格 188,200 円

交換用

フルクラム部に被せて、滑りを抑えます。

商品コード 201-00005

品名 フルクラムパッド 知歯用/薄(12イリ)

標準価格 3,600 円

商品コード 201-00006

品名 フルクラムパッドユニバーサル/厚(12イリ)

標準価格 3,600 円

歯根膜剥離ツール

Power Dental USA (USA)

**POWER** パワーペリオトーム

頬・舌側の歯根膜剥離



商品コード 201-00011

品名 パワーペリオトーム

標準価格 11,000 円

※上記のフルクラムエキストラクター使用前に、このパワーペリオトームで歯根膜の剥離を行うことをお勧めします。

歯根膜剥離ツール

Power Dental USA (USA)

**POWER** パワーツイストエレベーター



セット

商品コード 201-10002

品名 パワーツイストエレベーターセット

構成 パワーツイストエレベーター L 曲  
パワーツイストエレベーター L 直  
パワーツイストエレベーター R 曲  
パワーツイストエレベーター R 直  
カセット#2

標準価格 87,000 円



単品 標準価格 各18,000円

商品コード 201-00009

L 曲 左側:白歯部舌側用  
右側:白歯部頬側用

商品コード 201-00007

L 左側:前歯部用

商品コード 201-00008

R 右側:前歯部用

商品コード 201-00010

R 曲 右側:白歯部舌側用  
左側:白歯部頬側用

※本品の用途は「ペリオトーム」と同じです。刃先も非常に薄いため、こじらずにご使用ください。歯根面のカーブに合わせて刃先を歯肉溝に入れ、押すことで靭帯を切断します。

**POWER** パワーサージカルキュレット

抜歯窩の搔爬に!

抜歯窩搔爬機能を高めたキュレットです。先端を鋸歯状に加工し、不良肉芽または異物の搔爬の効率を高めています。また、角度やサイズのバリエーションで、あらゆる条件下での処置に対応します。

Power Dental USA (USA)

単品

商品コード 201-00012  
品名 パワーサージカルキュレット86S  
標準価格 7,000円

商品コード 201-00013  
品名 パワーサージカルキュレット86AS  
標準価格 7,000円

商品コード 201-00014  
品名 パワーサージカルキュレット85S  
標準価格 7,000円

商品コード 201-00016  
品名 パワーサージカルキュレット84S  
標準価格 7,000円

レギュラーサイズ



スモールサイズ



フルセット



セット ※下記のストレートタイプはキットに含まれません。

商品コード 201-10003  
品名 パワーサージカルキュレットキット  
構成 パワーサージカルキュレット 86S  
パワーサージカルキュレット 86AS  
パワーサージカルキュレット 85S  
パワーサージカルキュレット 84S  
カセット#3  
標準価格 37,000円

カセット単品のお取扱いもございます。  
(サイズ 64×178×H18mm)

商品コード 201-80003  
品名 カセット#3  
標準価格 9,800円

抜歯窩搔爬機能を高めたギザ付キュレットのストレートタイプ

Implatex (Japan)

「不良肉芽または異物の搔爬に効率がよい」とご好評いただいているギザ付キュレットのストレートタイプです。上記パワーサージカルキュレットに追加されると、より多くの条件下での処置にご対応いただけます。



商品コード 306-36510  
品名 ITXサージカルキュレットストレート84/85  
サイズ 刃部最大径3mm / 2mm、全長188mm、ハンドル径8mm  
標準価格 7,800円

主要・トピック製品

診査診断

外科一般

抜歯・歯周

歯肉移植・グラフト材  
ティッシュユバンチ

骨拡大・歯周外科  
骨移植・骨形成

補綴技工  
レンチドリライバー

その他・収納ケース  
衛生材料・矯正

ベネックスコントロール



Meisinger (Germany)

残根や歯根片の抜去を目的としたツール。  
 特殊な構造により骨壁の損傷を防止した残根抜歯を可能にします。  
 残根を垂直方向に牽引し、ゆずらずに抜歯するため、顎骨を傷めません。  
 垂直的に抜き上げる力をより伝達するよう、エクストラクターの設置を  
 安定させる装置(クオドラントサポート)が追加されています。

セット

商品コード 190-60000

品名 ベネックスコントロール  
 構成 下記「単品」の14品目&専用スタンド&コンテナー  
 標準価格 307,000円



Meisinger の商品は納期に  
 日数がかかる場合がございます。  
 納期は弊社までご確認ください。



単品

オステオミーバー    パイロットバー

エクストラクションスクリュー

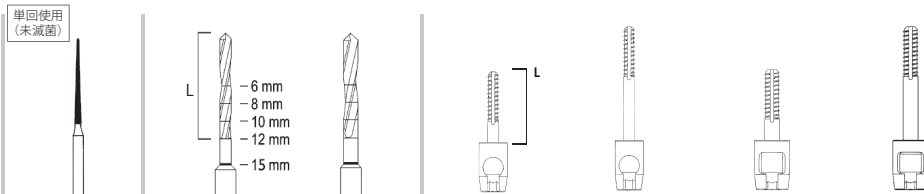

商品コード	190-07026	190-20028	190-20029	190-01004	190-01005	190-01010	190-20027
軸	CA	CA	CA	----	----	----	----
長さ mm (L)	12	12	12	10	16	10	16
刃部先端径 mm	----	----	----	1.3	1.3	1.8	1.8
刃部最大径 mm	1.0	1.3	1.6	1.6	1.6	2.1	2.1
標準価格	5,500円 (5イリ)	5,000円	5,000円	9,500円	9,500円	9,500円	9,500円

単品

スクリュードライバー

トラクションケーブル

プロテクトキャップ

エクストラクター

クオドラントサポート



商品コード	190-22001	190-22002	190-01003	190-70011	190-01011	190-01001	190-20034
軸	----	----	----	----	----	----	----
長さ mm (L)	5.0	15.0	48.0	39.0	8.0	129.0	----
刃部先端径 mm	----	----	----	----	----	----	----
刃部最大径 mm	----	----	----	----	----	----	----
標準価格	16,000円	16,000円	19,500円	19,500円	4,200円	200,000円	4,500円

オプション

バイトプレート

(テフロンコート)  
 ストレート

キットには  
 含まれません。

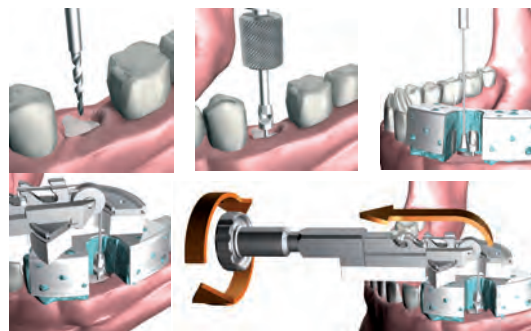

商品コード	190-01002
標準価格	14,000円

stoma hy-grip® “hy-grip”ハンドルは、エルゴノミクスデザイン、良好な重量バランス、滑りにくい表面形状を備えており、長時間にわたる治療中でも効率的、正確、安全な操作が可能です。拡大鏡または顕微鏡下においても、良好な操作が可能です。清掃しやすいシンプルな表面デザインです。

ペリオトーム

YDM (Japan)

インプラントの即時埋入症例の抜歯時、歯周組織をできる限り傷つけずに残すことができます。

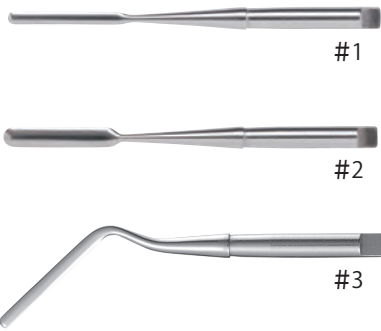

品名 ペリオトーム ポイント

商品コード	品番	サイズ	使用部位	標準価格
300-30016	#1	先端1.7mm	前歯用	4,020 円
300-30017	#2	先端2.7mm	前歯用	4,020 円
300-30018	#3	先端1.7mm	臼歯用	4,020 円

品名 ハンドル

商品コード	品番	サイズ	標準価格
300-10201	P-A	ハンドル径8mm	2,450 円

ペリオトーム

stoma hy-grip®

Stoma (Germany)

抜歯時、歯周組織をなるべく現行形状のまま残すことができます。インプラント即時埋入症例に有効。

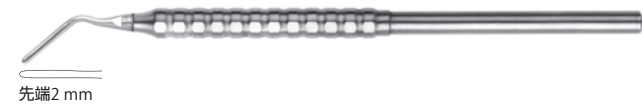

品名 ペリオトーム#1 hy-grip

商品コード	サイズ	標準価格
030-30004	先端2mm、ハンドル径8mm	9,800 円
030-30005	先端2mm、ハンドル径10mm	10,800 円

ペリオトーム

stoma hy-grip®

Stoma (Germany)

抜歯時、歯周組織をなるべく現行形状のまま残すことができます。インプラント即時埋入症例に有効。

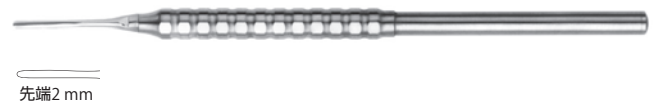

品名 ペリオトーム#2 hy-grip

商品コード	サイズ	標準価格
030-30003	先端2mm、ハンドル径8mm	9,500 円
030-30001	先端2mm、ハンドル径10mm	10,500 円

ペリオトーム

stoma hy-grip®

Stoma (Germany)

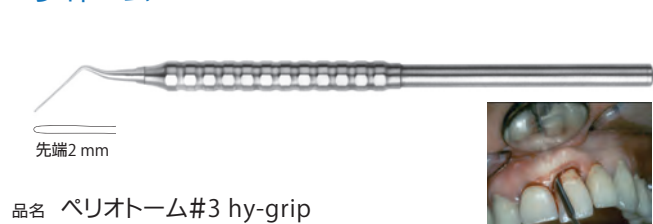

品名 ペリオトーム#3 hy-grip

商品コード	サイズ	標準価格
030-30006	先端2mm、ハンドル径8mm	9,800 円
030-30007	先端2mm、ハンドル径10mm	10,800 円

ペリオトーム

stoma hy-grip®

Stoma (Germany)

抜歯時、歯周組織をなるべく現行形状のまま残すことができます。インプラント即時埋入症例に有効。



品名 ペリオトーム#1 2/2mm hy-grip

商品コード	サイズ	標準価格
030-30010	先端2mm、ハンドル径8mm	14,800 円
030-30011	先端2mm、ハンドル径10mm	15,800 円

ペリオトーム

stoma hy-grip®

Stoma (Germany)



品名 ペリオトーム#2 2/2mm hy-grip

商品コード	サイズ	標準価格
030-30014	先端2mm、ハンドル径8mm	14,800 円
030-30015	先端2mm、ハンドル径10mm	15,800 円

ペリオトーム

stoma hy-grip®

Stoma (Germany)



品名 ペリオトーム#3 2/2mm hy-grip

商品コード	サイズ	標準価格
030-30018	先端2mm、ハンドル径8mm	14,800 円
030-30002	先端2mm、ハンドル径10mm	15,500 円

主要・トピック製品

診査診断

外科一般

抜歯・歯周

歯肉移植グラフト材  
ティッシュユバンチ

骨拡大・歯周外科  
骨移植・骨形成

補綴技工パー  
レンチドライバ

その他・収納ケース  
衛生材料・矯正

天然歯用キュレット

GRC1-2 (黄) 前歯部用



GRC 3-4 (黄) 前歯部用



GRC 5-6 (黄) 前歯部および小白歯部用



GRC 7-8 (緑) 白歯部の頬舌側面用



GRC 9-10 (緑) 白歯部用。通常では届きにくい根面や根分岐部に適しています。



GRC 11-12 (紫) 白歯部近心表面の歯石除去や歯周ポケットの搔爬に使用します。



GRC 13-14 (青) 白歯部の遠心面に使用します。



GRC 15-16 (紫) GRC11-12よりも白歯部近心面により届きやすいデザイン。



GRC 17-18 (紺) GRC13-14よりも白歯部遠心面により届きやすいデザイン。



stoma color-stick®  
Color-coded handle concept

Stoma (Germany)



シャフトサイズが選択可能です。  
Ø 8 mm or Ø 10 mm

- GRC 1-2, 3-4, 5-6  
前歯部 小白歯部
- GRC 7-8, 9-10  
白歯部の頬舌側面
- GRC 11-12, 15-16  
白歯部の近心隣接面
- GRC 13-14, 17-18  
白歯部の遠心隣接面

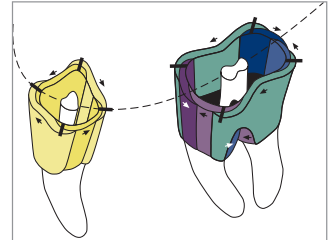

カラーシャフトによるタイプ識別

品名 グレーシーキュレット

商品コード	カラー	品番	ハンドル径	標準価格	
030-24001	Yellow	GRC1-2(黄)	8 mm	5,800 円	
030-24002		GRC1-2(黄)	10 mm	6,200 円	
030-24003		Light Green	GRC3-4(黄)	8 mm	5,800 円
030-24004			GRC3-4(黄)	10 mm	6,200 円
030-24005		Green	GRC5-6(黄)	8 mm	5,800 円
030-24006			GRC5-6(黄)	10 mm	6,200 円
030-24007	Dark Green	GRC7-8(緑)	8 mm	5,800 円	
030-24008		GRC7-8(緑)	10 mm	6,200 円	
030-24009	Purple	GRC9-10(緑)	8 mm	5,800 円	
030-24010		GRC9-10(緑)	10 mm	6,200 円	
030-24011	Dark Purple	GRC11-12(紫)	8 mm	5,800 円	
030-24012		GRC11-12(紫)	10 mm	6,200 円	
030-24013	Blue	GRC13-14(紺)	8 mm	5,800 円	
030-24014		GRC13-14(青)	10 mm	6,200 円	
030-24015	Dark Blue	GRC15-16(紫)	8 mm	5,800 円	
030-24016		GRC15-16(紫)	10 mm	6,200 円	
030-24017	Dark Blue	GRC17-18(紺)	8 mm	5,800 円	
030-24018		GRC17-18(紺)	10 mm	6,200 円	

チタン製インプラント用キュレット

Stoma (Germany)

チタニウムミニキュレットはインプラント周囲の歯石除去に使用します。チタン素材のため、インプラントの表面に傷をつけることなく、ほとんどのインプラントに使用できます。標準タイプのキュレットに比べて先端が細くなっています。

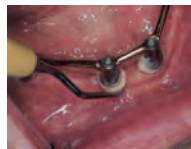

セット

商品コード 030-49007

品名 STMチタニウムミニキュレットセット

構成 ミラーアンドブローベハンドル (青) 2イリ  
メガデュオミラーロジウム平 Ø22mm  
ペリオブローブチップ PCPNGT22 チタン  
グレーシーキュレット GRXST5-6 Ø8mm (黄) チタン  
グレーシーキュレット GRXST11-12 Ø8mm (紫) チタン  
グレーシーキュレット GRXST13-14 Ø8mm (紺) チタン  
p.i.c.トレイ 180×86×30mm クランプクリップ式

標準価格 69,000 円

チタン製インプラント用キュレット

Stoma (Germany)



品名 グレーシーキュレット GRXST

商品コード	カラー	品番	ハンドル径	標準価格
030-49001	Yellow	GRXST5-6 Ø8mm(黄)チタン	8 mm	12,200 円
030-49002	Purple	GRXST11-12 Ø8mm(紫)チタン	10 mm	12,200 円
030-49003	Dark Blue	GRXST13-14 Ø8mm(紺)チタン	8 mm	12,200 円

グラファイト製インプラント用キュレット

Salvin (USA)

オートクレーブ可



商品コード 040-40001

品名 4R/4L インプラントスケーラー 5入り

サイズ 全長18cm 入数 5入

標準価格 40,000 円

ティッシュパンチ **滅菌済**

Kai Industries (Japan)

- ・ブレード：ステンレス鋼
- ・特殊刃先仕上げにより、切れ味が優れています。
- ・プラスチックハンドルにサイズが浮き彫りされています。
- ・長さはディスクでカットできます。
- ・刃部の外径はプラス0.4mmです。
- ・全長95mm（先端ステンレス部7mm）

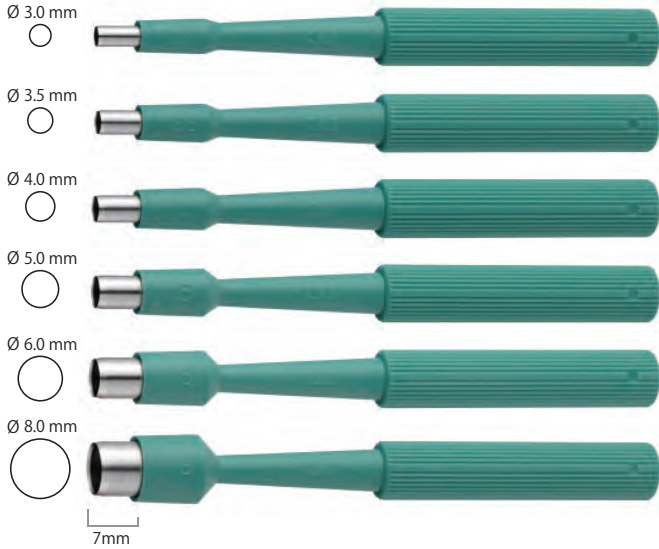

品名 ティッシュパンチ

商品コード	サイズ	入数	標準価格
410-00030	先端直径3.0mm、全長95mm	20入	9,000円
410-00035	先端直径3.5mm、全長95mm	20入	9,000円
410-00040	先端直径4.0mm、全長95mm	20入	9,000円
410-00050	先端直径5.0mm、全長95mm	20入	9,000円
410-00060	先端直径6.0mm、全長95mm	20入	9,000円
410-00080	先端直径8.0mm、全長95mm	20入	9,000円

ティッシュパンチ **滅菌済**

Kai Industries (Japan)

より安全で、低侵襲なインプラント手術のために開発された歯肉用パンチです。高い操作性を要求される口腔内での使用場所に依りて精密な治療ができるよう前歯部用と臼歯部用の2タイプを揃えました。臼歯部用は刃の全長を臼歯の高さに合わせ、ハンドルを短くすることで狭い空間での操作性を向上させています。ハンドル上部にテーパ形状の穴を開けており、パンチを回転させる際に鍊成充填器を当てて安定させることが可能です。前歯部用は全長、ハンドルとも臼歯部より長くしており、広いスペースでの使用に適した形状となっています。

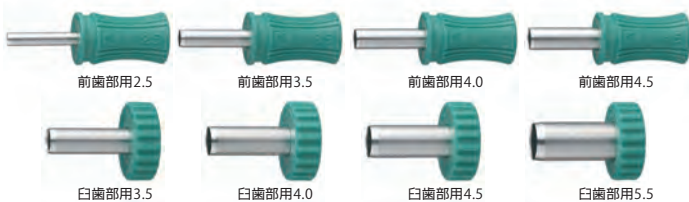

品名 MIパンチ

商品コード	品名	サイズ	入数	標準価格
490-73752	前歯部用2.5	Ø2.5	10入	5,000円
490-73753	前歯部用3.5	Ø3.5	10入	5,000円
490-73754	前歯部用4.0	Ø4.0	10入	5,000円
490-73755	前歯部用4.5	Ø4.5	10入	5,000円
490-73756	臼歯部用3.5	Ø3.5	10入	5,000円
490-73757	臼歯部用4.0	Ø4.0	10入	5,000円
490-73758	臼歯部用4.5	Ø4.5	10入	5,000円
490-73759	臼歯部用5.5	Ø5.5	10入	5,000円

ティッシュパンチ CA 用

Stoma (Germany)

インプラントの2次手術やトレフィンドリル等の使用前、正確できれいに軟組織をパンチし組織の損傷を抑えます。最終にはパンチ部の組織は治癒、再生されます。

セット

商品コード 030-26501

品名 ティッシュパンチキット  
 構成 パルチティッシュパンチCA Ø3mm  
 パルチティッシュパンチCA Ø4mm  
 パルチティッシュパンチCA Ø5mm  
 パルチティッシュパンチCA Ø6mm  
 ティッシュパンチラック



※写真のラック形状は旧タイプです。

標準価格 53,500円



単品 品名 パルチ ティッシュパンチ CA

商品コード	サイズ	標準価格
030-26001	先端幅3mm（最大直径 5mm）、全長23mm	11,200円
030-26002	先端幅4mm（最大直径 6mm）、全長23mm	11,200円
030-26003	先端幅5mm（最大直径 7mm）、全長23mm	11,200円
030-26004	先端幅6mm（最大直径 8mm）、全長23mm	11,200円

商品コード 030-80002

品名 ティッシュパンチ ラック  
 標準価格 8,800円



パルチティッシュパンチ CA を10本収納できます。

ティッシュパンチ CA 用

Meisinger (Germany)

セット

商品コード 190-10500

品名 MEISティッシュパンチ/ベーシックキット  
 構成 MEISティッシュパンチ Ø3.7/3.0mm  
 MEISティッシュパンチ Ø4.7/4.0mm  
 MEISティッシュパンチ Ø5.7/5.0mm  
 MEISティッシュパンチ Ø6.7/6.0mm  
 MEISティッシュパンチ Ø7.7/7.0mm  
 専用オーガナイザー

標準価格 42,000円

Meisingerの商品は納期に日数がかかる場合がございます。納期は弊社までご確認ください。



単品 品名 MEISティッシュパンチ

商品コード	サイズ	標準価格
190-10101	先端幅3.7/3.0mm、刃部長さ6mm	7,500円
190-10103	先端幅4.7/4.0mm、刃部長さ6mm	7,500円
190-10104	先端幅5.7/5.0mm、刃部長さ6mm	8,500円
190-10105	先端幅6.7/6.0mm、刃部長さ6mm	8,500円
190-10106	先端幅7.7/7.0mm、刃部長さ6mm	8,500円

アダプター

コントラアングル用のバーをトルクレンチで操作可能にするアダプターです。

商品コード 020-27004

品名 マシンマニュアルコンバーター  
 標準価格 9,000円



ACE (USA)

主要・トピック製品

診査診断

外科一般

抜歯・歯周

歯肉移植グラフト材  
 ティッシュパンチ

骨拡大・歯周外科  
 骨移植・骨形成

補綴技工  
 レンチドリライバー

その他・収納ケース  
 衛生材料・矯正

stoma hy-grip® "hy-grip"ハンドルは、エルゴノミクスデザイン、良好な重量バランス、滑りにくい表面形状を備えており、長時間にわたる治療中でも効率的、正確、安全な操作が可能です。拡大鏡または顕微鏡下においても、良好な操作が可能です。清掃しやすいシンプルな表面デザインです。

ティッシュパンチ CA 用

Technika (Japan)

サーキュラーナイフドライバ  
(フィンガードライバ) 付属



品名 サーキュラーナイフ

商品コード	サイズ	標準価格
310-09033	先端幅3.3mm、刃部長さ6mm、全長30mm	10,000 円
310-09035	先端幅3.5mm、刃部長さ6mm、全長30mm	10,000 円
310-09040	先端幅4.0mm、刃部長さ6mm、全長30mm	10,000 円
310-09050	先端幅5.0mm、刃部長さ6mm、全長30mm	10,000 円

センターピン付きティッシュパンチ

HARKIND (Japan)

センターピンでインプラント位置を探し、ズレなく歯肉をパンチできます。

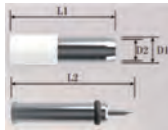

L1:20mm  
L2:27mm  
D1:φ5.00mm  
D2:φ4.35mm



商品コード 880-00003

品名 ハーキンド ティッシュパンチ 標準セット  
サイズ 刃部・軸部(各1入)  
標準価格 15,000 円

商品コード 880-00002

品名 ハーキンド ティッシュパンチ 替え刃付きセット  
サイズ 刃部(2入)・軸部(1入)  
標準価格 17,000 円

商品コード 880-00004

品名 替え刃(刃部1入)  
標準価格 5,000 円



歯肉移植インスツルメント

ACE (USA)

欠損箇所が小規模の場合、垂直線のない、より侵襲の小さいトンネル切開が単歯や複数歯に対しても有効です。

- ・事前に口蓋部軟組織の骨からの厚みをプローベを使用して計測します。
- ・切り進みにくくなった場合、後方へ一旦戻し小さく側方に揺らしながら切り込みます。
- ・しっかりと押し付けて切り込むことで、歯肉表面の損傷を防止します。
- ・結合組織の移植片は厚み 1.5mm 幅 9mm のサイズで採取されます。
- ・ユニグラフトナイフの切り込んだ距離により移植片は長さ 10mm になります。
- ・ユニグラフトナイフは厚み 3mm 以上の歯肉に対し切れ味を發揮します。
- ・切れ味の悪くなったブレードは使用しないでください。(目安 3 回)

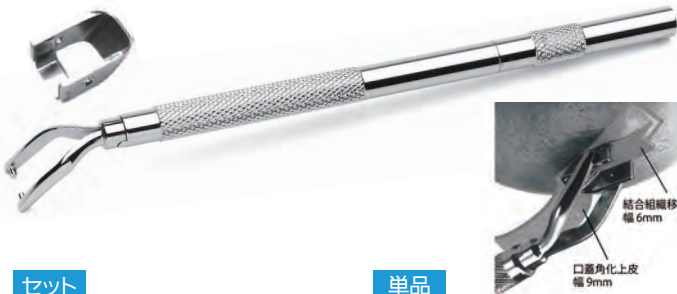

セット

商品コード 020-22500  
品名 ユニグラフトコンプリート#1  
構成 ユニグラフトハンドル  
ユニグラフト替刃1.5×9mm  
標準価格 59,000 円

セット

商品コード 020-22501  
品名 ユニグラフトコンプリート#2  
構成 ユニグラフトハンドル  
ユニグラフト替刃1.5×6mm  
標準価格 59,000 円

単品

商品コード 020-22003  
品名 ユニグラフトハンドル  
標準価格 48,000 円

商品コード 020-22007

品名 ユニグラフト替刃  
1.5mm×9mm  
標準価格 13,200 円

商品コード 020-22005

品名 ユニグラフト替刃  
1.5mm×6mm  
標準価格 13,200 円

コラーゲンメンブレン「バイオメンド®」

Zimmer (USA)

GTR(歯周組織再生誘導法)用の吸収性メンブレンです。

バイオメンド®の主原料であるコラーゲンは、現在、一般外科・歯科の分野で吸収性止血材、創傷被覆保護材としても広く使われています。また止血材として血小板凝集を惹起する働きは、血餅形成を促進し、創傷治癒に安定をもたらす作用も確認されています。術後 8 週間以内で完全に吸収されます。



厚み: 約 0.2mm (乾燥時)  
約 0.4mm (浸潤時)

一部保険適用

品名 バイオメンド

商品コード	サイズ	入数
320-00103	15mm×20mm	1箱1枚
320-00105	20mm×30mm	1箱1枚
320-00107	30mm×40mm	1箱1枚

吸収性コラーゲン止血用創傷被覆材

Zimmer (USA)

創傷治癒を促進し、より速やかな修復を可能にします。

口腔外科手術により生じた湿潤または出血性の清潔な口腔内の創傷を保護し、出血の制御を目的としています。また、本製品を直接創傷部位に局所適用することにより、通常は2~5分以内に出血を効果的に制御することが可能となります。治癒開始後は10~14日間で完全に吸収されます。



本製品は、軟性白色のスポンジ素材であり、柔軟でありながら脆さはありません。さらに密着性のスポンジ構造のため、適用部位への貼付も容易です。この性質は水分を吸収しても失われず、貼付部位から不意に剥がれることもありません。

商品コード	品名	サイズ (mm)	入数
320-00100	コラテープ	25×75×0.35	1箱10枚
320-00101	コラコート	20×40×3.5	1箱10枚
320-00102	コラプラグ	φ10×20	1箱10個

メンブレン操作作用インスツルメント

Stoma (Germany)



商品コード 030-08056

品名 メンブレンホールディングフォースeps hy-grip  
サイズ 全長17cm  
標準価格 27,500 円

stoma hy-grip®



# 骨採取および骨破碎システム K-トレフィンRB

トレフィンスリーブで骨採取し、インナードリルで採取骨を同時に破碎します。また、インプラント埋入窩の形成時に使用すると自家骨を無駄なく採取できます。



弊社WEBサイト製品ページにて操作動画を掲載しています。

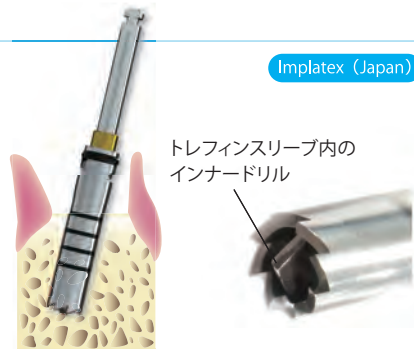

Implatex (Japan)

トレフィンスリーブ内の  
インナードリル

主要・トピック製品

診査診断

外科一般

抜歯・歯周

歯内移植・グラフト材  
テイツシユバソチ材

骨拡大・歯周外科  
骨移植・骨形成

補綴技工  
レンチドリルドライバー

その他・収納ケース  
衛生材料・矯正

商品コード 310-16000

品名 K-トレフィンRB 3.2mm  
標準価格 24,000 円

トレフィンスリーブ(外径Ø3.2 内径Ø2.2)



インナードリル(Ø3.2)



専用ブランジャー(Ø3.2)



商品コード 310-16002

品名 K-トレフィンRB 3.7mm  
標準価格 24,000 円

トレフィンスリーブ(外径Ø3.7 内径Ø2.7)



インナードリル(Ø3.7)



専用ブランジャー(Ø3.7)



商品コード 310-16001

品名 K-トレフィンRB 4.2mm  
標準価格 24,000 円

トレフィンスリーブ(外径Ø4.2 内径Ø3.2)



インナードリル(Ø4.2)



専用ブランジャー(Ø4.2)



## オプション

商品コード 020-27004

品名 マシンマニュアルコンバーター  
標準価格 9,000 円  
機器の脱着・操作に便利なドライバーです。



(表示単位:mm)

## 使用方法

商品写真はイメージです。実際の商品と異なる場合があります。

- ① トレフィンスリーブをインナードリルにしっかりと装着します。この時、インナードリルのシャンク部にオプションのドライバーを使用すると作業がしやすくなります。
- ② インナードリルのシャンク部をコントラハンドピースに装着します。
- ③ 外部注水にて冷却しながらドリリングを行います。  
推奨回転数: 上顎:500rpm、下顎:800~1000rpm  
マーキングライン:5-7-9-11mm  
この時、トレフィンスリーブの全周が骨内に入るようにしてください。フラットドリルが骨を破碎しながら穿孔していきます。
- ④ 希望の深さまで穿孔したら穿孔作業を終了し、シャンク部をコントラハンドピースから取り外します。
- ⑤ 粉碎骨が収納されているトレフィンスリーブからインナードリルを抜き取ります。この時、インナードリルのシャンク部にオプションのドライバーを使用すると作業がしやすくなります。
- ⑥ ブランジャーを使って粉碎骨をトレフィンスリーブから押し出します。この時、ブランジャーのシャンク部にオプションのドライバーを装着すると作業がしやすくなります。

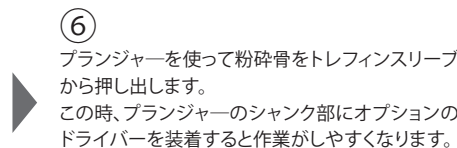
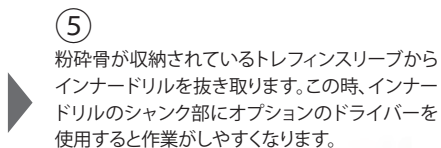

※ 旧タイプのシリンジをお持ちの場合、同径のK-トレフィンRBを装着できます。  
※ 旧タイプシリンジ(現在は販売終了) Ø3.7用はありません。



脱着作業はマシンマニュアルコンバーター(オプション)の使用が便利です。



トレフィンバー

単品



MEIS  
トレフィンバー

全長:27mm  
材質:ステンレス

MEISトレフィンバーキットに含まれるサイズです。

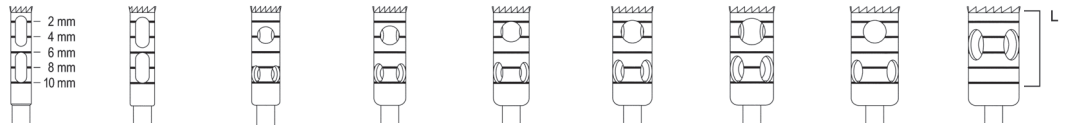

商品コード	190-09301	190-09302	190-09303	190-09304	190-09305	190-09306	190-09307	190-09308	190-09309
長さ (mm)	10.0	10.0	10.0	10.0	10.0	10.0	10.0	10.0	10.0
外径 (mm)	3.0	3.5	4.0	4.5	5.0	5.5	6.0	6.5	7.0
内径 (mm)	2.0	2.5	3.0	3.5	4.0	4.5	5.0	5.5	6.0
軸	CA	CA	CA	CA	CA	CA	CA	CA	CA
標準価格	8,000円	8,000円	8,000円	8,000円	8,000円	9,000円	9,000円	9,000円	9,000円

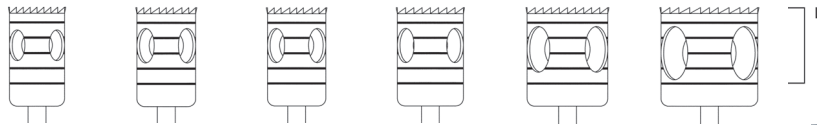

商品コード	190-09310	190-09311	190-09312	190-09313	190-09317	190-09321
長さ (mm)	10.0	10.0	10.0	10.0	10.0	10.0
外径 (mm)	7.5	8.0	8.5	9.0	11.0	13.0
内径 (mm)	6.5	7.0	7.5	8.0	10.0	12.0
軸	CA	CA	CA	CA	CA	CA
標準価格	10,000円	10,000円	10,000円	10,000円	11,000円	12,500円

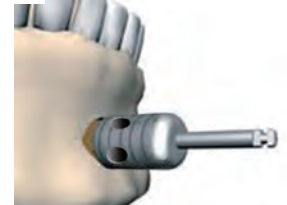

単品

MEIS  
トレフィンバーL

全長:31mm  
材質:ステンレス

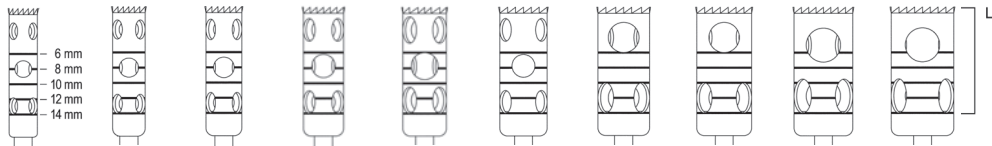

商品コード	190-09403	190-09404	190-09405	190-09406	190-09407	190-09408	190-09409	190-09410	190-09411	190-09412
長さ (mm)	14.0	14.0	14.0	14.0	14.0	14.0	14.0	14.0	14.0	14.0
外径 (mm)	4.0	4.5	5.0	5.5	6.0	6.5	7.0	7.5	8.0	8.5
内径 (mm)	3.0	3.5	4.0	4.5	5.0	5.5	6.0	6.5	7.0	7.5
軸	CA	CA	CA	CA	CA	CA	CA	CA	CA	CA
標準価格	12,500円	12,500円	12,500円	13,000円	13,000円	13,000円	13,000円	14,500円	14,500円	14,500円



高品質のトレフィンバーを、2mm毎 (内径/2.0、4.0、6.0、8.0、10.0、12.0mm) のサイズで提供する基本セットです。特に移植骨を短時間で正確に採取することを目的に設計されています。刃部深度は10mmで、特に下顎へのインプラントサージェリーでの使用を考慮し開発されました。2mm毎にレーザーマーキングされた深度ラインにより、術者は深度を確認しながら穿孔を行えます。

セット

商品コード 190-09500

品名 MEISトレフィンバーキット  
構成 内径/2.0、4.0、6.0、8.0、10.0、12.0mmの6種(各1本)  
専用オーガナイザー  
標準価格 57,000円



QRコードから  
弊社WEBページの  
トレフィンバーサイズ一覧が  
ご覧いただけます。



トレフィンバー

インプラントの除去や自家骨移植のための骨採取用バーです。

Technika (Japan)

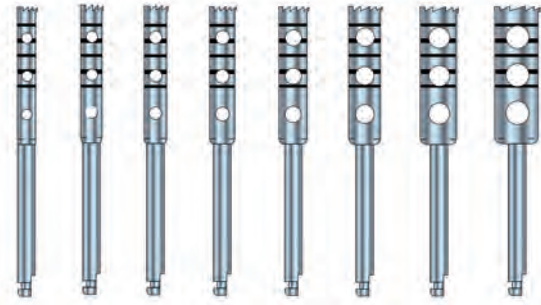

CAタイプ  
深度ライン：2-4-6-8-10mm

品名 トレフィンバー 内部注水（全長38mm）

商品コード	内径	外径	刃先長	標準価格
310-04024	1.6mm	2.4mm	18mm	10,500 円
310-04027	1.9mm	2.7mm	18mm	10,500 円
310-04030	2.2mm	3.0mm	18mm	10,500 円
310-04033	2.5mm	3.3mm	18mm	10,500 円
310-04038	3.0mm	3.8mm	18mm	10,500 円
310-04043	3.5mm	4.3mm	18mm	10,500 円
310-04050	4.2mm	5.0mm	18mm	10,500 円
310-04060	5.2mm	6.0mm	18mm	10,500 円

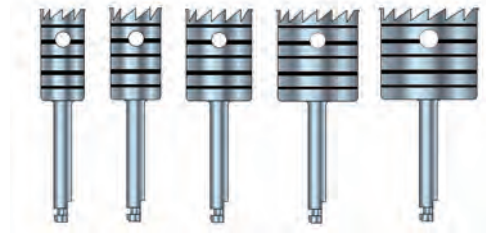

CAタイプ  
深度ライン：2-4-6-8-10mm

品名 ポートトレフィン（全長28mm） ※外部注水のみ

商品コード	内径	外径	刃先長	標準価格
310-05005	5.0mm	5.8mm	12mm	8,400 円
310-05006	6.0mm	6.8mm	12mm	9,200 円
310-05008	8.0mm	8.8mm	12mm	10,200 円
310-05010	10.0mm	10.8mm	12mm	11,300 円
310-05012	12.0mm	12.8mm	12mm	12,300 円

トレフィンバー



CAタイプ

品名 トレフィンバー CA（内部注水・チタン製）

商品コード	内径	外径	刃先長	全長	深度ライン	標準価格
020-31001	2mm	2.8mm	18.5mm	35mm	8-10-13-15-18mm	13,500 円
020-31002	2.75mm	3.5mm	18.5mm	35mm	8-10-13-15-18mm	13,500 円
020-31005	3.75mm	4.6mm	18.5mm	35mm	8-10-13-15-18mm	13,500 円
020-31006	4.25mm	5.1mm	18.5mm	35mm	8-10-13-15-18mm	13,500 円
020-31007	5.25mm	6.1mm	15.5mm	32mm	8-10-13-15mm	13,500 円
020-31008	6mm	6.95mm	15mm	32mm	8-10-13-15mm	14,000 円
020-31009	7mm	7.9mm	15mm	32mm	8-10-13-15mm	14,000 円
020-31010	8mm	8.95mm	14mm	32mm	8-10-13mm	14,000 円



HPタイプ ※外部注水のみ  
深度ライン：8-10-13-15-18mm

品名 トレフィンバー HP（全長52mm・チタン製）

商品コード	内径	外径	刃先長	標準価格
020-31016	3.75mm	4.6mm	18.5mm	14,000 円
020-31019	4.25mm	5.1mm	18.5mm	14,000 円



白歯部用 ※外部注水のみ  
深度ライン：6mm

品名 白歯部用トレフィンバー CA（全長23mm・チタン製）

商品コード	内径	外径	刃先長	標準価格
020-31029	6mm	6.9mm	6.75mm	14,000 円
020-31030	7mm	7.9mm	6.75mm	14,000 円

トレフィンバー

Stoma (Germany)

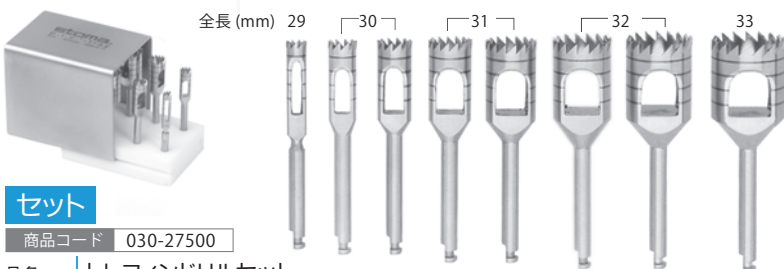

セット

商品コード 030-27500

品名 トレフィンドリルセット

構成 トレフィンドリル8本  
専用スタンド

標準価格 150,500 円

CAタイプ  
深度ライン：2-4-6-8mm

単品 品名 トレフィンドリル（内部注水）

商品コード	内径	外径	刃先長	標準価格
030-27001	2.0mm	3.0mm	10mm	17,800 円
030-27002	3.0mm	4.0mm	10mm	17,800 円
030-27003	4.0mm	5.0mm	10mm	17,800 円
030-27004	5.0mm	6.0mm	10mm	17,800 円
030-27005	6.0mm	7.0mm	10mm	17,800 円
030-27006	7.0mm	8.0mm	10mm	17,800 円
030-27007	8.0mm	9.0mm	10mm	17,800 円
030-27008	9.0mm	10.0mm	10mm	17,800 円

ボーンミル

Meisinger 社の商品は納期に日数がかかる場合がございます。  
納期は弊社までご確認ください。

Meisinger (Germany)

マスターミルは、自家骨ブロックを粉砕し、小さな骨チップを作成するボーンミルです。マスターミルによる自家骨チップは、様々な形状の骨欠損部に最適な状態で充填することができます。全てのパーツは、高品質のサージカルステンレスで出来ており、最適なフィット感と安定した形状で、簡単に組み立てられ、操作も容易です。

商品コード 190-70100  
品名 マスターミル  
サイズ 投入口:14×20mm  
標準価格 450,000 円

替刃 商品コード 190-70200  
品名 グラインダー(替え刃)  
標準価格 150,000 円



© Hager & Meisinger GmbH



ボーンミル

Schlumbohm (Germany)

口腔インプラント、歯周外科、口腔外科分野での使用を主目的にHamburg大学(ドイツ)で開発された採取骨片破砕装置です。



ベースはオプションです。  
本体に含まれません。

商品コード 120-00001  
品名 ボーンミルKM-3  
サイズ 直径 6.8cm、高さ 11cm、  
重量 1.65kg、開口部 8×13mm 長円  
標準価格 210,000 円

別売  
商品コード 120-00002  
品名 ボーンミルKM-3 ベース  
標準価格 6,000 円

替刃  
商品コード 120-00004  
品名 KM-3 ボーンミル替刃  
標準価格 95,000 円

ボーンミル KM-3 内容物



※ベース(120-00002)はオプション(別売)です。



ボーンミルKM3の土台。  
滑り止め機能もあります。  
※本品(ベース)は高圧蒸気滅菌には対応して  
おりません。滅菌が必要な場合はエチレン  
オキシサイドガス滅菌にて行ってください。



ボーンミル

Technika (Japan)

構造がシンプルであるため洗浄・滅菌の際の分解・組立が簡単で、骨粉砕時の付着物の除去を効率的に行うことができます。



商品コード 310-30000  
品名 テクニカ ボーンミル  
サイズ 骨挿入孔部φ10mm  
標準価格 148,000 円

替刃  
商品コード 310-30010  
品名 ボーンミルカッター  
標準価格 28,000 円

ボーンミル

Dental USA (USA)

自家骨ブロックの粉砕に! ハンディタイプのボーンクラッシャーです。  
採取した自家骨ブロックを円盤削合刃で粉砕します。  
・採取した自家骨ブロックを先端のカップへ入れます。  
・ハンドルを握り自家骨を挟みながらT字部を回します。  
・削合刃を持つ円盤(φ16mm)により、自家骨ブロックが粉砕されます。  
・粉砕後、T字部を押してカップから骨片を取り出します。



商品コード 201-00015  
品名 パワーボーンクラッシャー  
サイズ 全長167mm  
標準価格 36,000 円

骨鉗子

Stoma (Germany)

自家骨採取およびトリミング鉗子



品名 フリードマン

商品コード	先端形状	サイズ	標準価格
030-01001	ラウンド	全長15cm	34,000 円
030-01002	スクエアー	全長15cm	34,000 円

骨鉗子

Stoma (Germany)

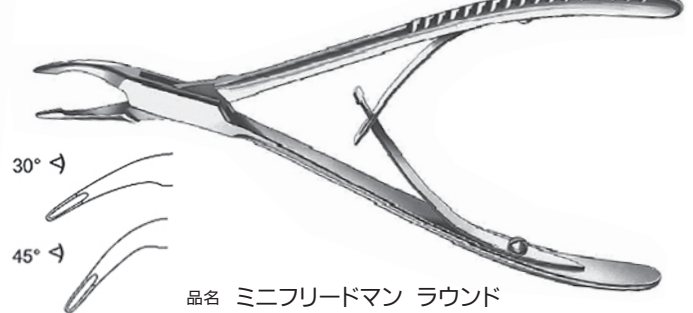

品名 ミニフリードマン ラウンド

商品コード	先端角度	サイズ	標準価格
030-01004	30°	全長15cm	35,500 円
030-01005	45°	全長15cm	35,500 円

骨鉗子

Stoma (Germany)

角度付き設計で上下顎どちらにも使用可能。先端の刃の形状によりスムーズな骨の剪断面が得られます。



商品コード 030-01007

品名	骨鉗子 17cm
サイズ	全長17cm
標準価格	41,500 円

骨鉗子

YDM (Japan)



商品コード 300-17807

品名	骨鉗子 テリケート C
サイズ	全長14.5cm
標準価格	26,400 円

骨鉗子

Stoma (Germany)

細かな骨片の切断、粉碎に適しています。ダブルトランスミッション構造により、大きな力を加えることなく骨片の粉碎ができます。



商品コード 030-01003

品名	バイヤー ダブルアクション ラウンド 18cm
サイズ	全長18cm
標準価格	64,500 円

骨鉗子

Stoma (Germany)

細かな骨片の切断、粉碎に適しています。ダブルトランスミッション構造により、大きな力を加えることなく骨片の粉碎ができます。



商品コード 030-01008

品名	ボーラー ダブルアクション 15cm
サイズ	全長15cm
標準価格	63,500 円

骨鉗子

ACE (USA)



商品コード 020-01032

品名	バイヤーダブルアクション
サイズ	全長18cm
標準価格	54,000 円

骨鉗子

ACE (USA)

サイナスウィンドウ拡大用バックカッピング鉗子

0-3.5mm



商品コード 020-01044

品名	ケリソン鉗子 0-3.5mm
標準価格	108,000 円

主要・トピック製品

診査診断

外科一般

抜歯・歯周

歯肉移植グラフト材  
テイッシュユバンチ

骨拡大・歯周外科  
骨移植・骨形成

補綴技工  
レンチドリライバー

その他・収納ケース  
衛生材料・矯正

グラフトシリンジ

ACE (USA)

インプラントなどの外科手術において受床部位に移植材を填入するためのキャリアです。

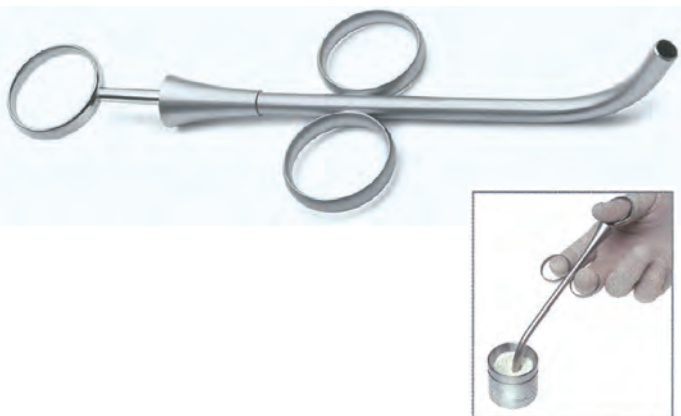

品名 グラフトシリンジ カーブ

商品コード	サイズ	採取量	標準価格
020-42002	先端径3.5mm	約1.6cc	28,500 円
020-42003	先端径4.5mm	約2.1cc	28,500 円
020-42004	先端径6mm	約2.8cc	28,500 円
020-42005	先端径7mm	約3.2cc	36,000 円

グラフトシリンジ

Salvin (USA)

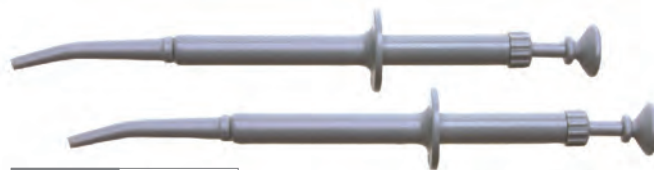

商品コード 040-10005

品名 スモールグラフトシリンジ  
 サイズ 先端径2.5mm、全長17cm  
 採取量 約0.5cc  
 入数 2入  
 標準価格 11,000 円

・樹脂製  
 ・オートクレープ可

シリンジ先端から移植材を入れて使います。先端が細く使いやすい形状です。

メンブレン操作用インスツルメント



商品コード 030-13065

品名 メンブレンポジショニング インスツルメント hy-grip  
 標準価格 11,800 円

グラフトシリンジ

Salvin (USA)



品名 ビッググラフトシリンジ

商品コード	形状	サイズ	採取量	標準価格
040-10001	曲	先端径5.0mm	約2.5cc	17,000 円
040-10002	直	先端径5.0mm	約2.5cc	17,000 円
040-10003	曲	先端径3.6mm	約1.8cc	17,000 円
040-10004	直	先端径3.6mm	約1.8cc	17,000 円

骨移植材用ボウル

Stoma (Germany)

採取した骨片を収集する際に使います。



商品コード 030-80024

品名 ボウル 25cc  
 容積 25cc  
 サイズ 直径50mm、高さ25mm  
 標準価格 4,200 円

骨移植材用ボウル

Stoma (Germany)



商品コード 030-80033

品名 ボウル 140cc  
 容積 140cc  
 サイズ 直径80mm、高さ40mm  
 標準価格 5,500 円

チタン製 骨移植材用ボウル

ACE (USA)

採取した骨片を収集する際に使います。



商品コード 020-80010

品名 チタンスクエアボール  
 サイズ W50 × D50 × H12mm  
 容積 約25cc  
 標準価格 21,000 円

チタン製

チタン製 骨移植材用ボウル

ACE (USA)

採取した骨片を収集する際に使います。



商品コード 020-80011

品名 チタンラウンドボール  
 サイズ 直径42mm、高さ 12mm  
 標準価格 12,500 円

チタン製

stoma hy-grip® “hy-grip”ハンドルは、エルゴノミクスデザイン、良好な重量バランス、滑りにくい表面形状を備えており、長時間にわたる治療中でも効率的、正確、安全な操作が可能です。拡大鏡または顕微鏡下においても、良好な操作が可能です。清掃しやすいシンプルな表面デザインです。

グラフトパッカー

stoma hy-grip® Stoma (Germany)

移植材を受床部位にキャリアするスプーンと、填入するパッカーを組合せた器具。



商品コード	030-31003	
品名	ビーラー ボーングラフトパッカー/スプーン hy-grip	
サイズ	スプーン径8mm、ハンドル径8mm	
標準価格	18,200 円	

プラガー

stoma hy-grip® Stoma (Germany)



品名 グラニューレートプラガー hy-grip

商品コード	サイズ	標準価格
030-31001	先端4.5mm/3.5mm、ハンドル径8mm 深度ライン8-10-13-15-16-18mm	12,500 円
030-31002	先端4mm/3mm、ハンドル径8mm 深度ライン4-6-8-10-13-15-16-18mm	12,500 円

グラフトパッカー

Salvin (USA)



品名 ボーンスプーンパッカー

商品コード	サイズ	標準価格
040-11004	パッカー先端3mm	19,000 円
040-11005	パッカー先端4mm	19,000 円

アプリケーター

stoma hy-grip® Stoma (Germany)

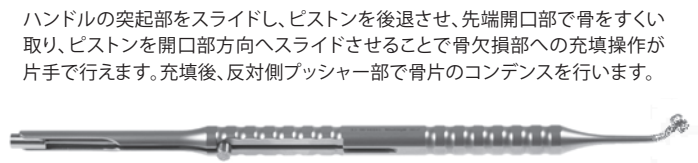

ハンドルの突起部をスライドし、ピストンを後退させ、先端開口部で骨をすくい取り、ピストンを開口部方向へスライドさせることで骨欠損部への充填操作が片手でできます。充填後、反対側プッシャー部で骨片のコンデンスを行います。

商品コード	030-31005	
品名	オルスベルグ ボーンアプリケーター プッシャーØ5mm	
サイズ	先端5mm	
標準価格	34,500 円	

チタン製グラフトパッカー

Salvin (USA)



品名 セレクションチップグラフトパッカー

商品コード	サイズ	標準価格
040-11003	先端3mm/4mm	20,000 円
040-11002	先端6mm/8mm	20,000 円

アプリケーター

stoma hy-grip® Stoma (Germany)



商品コード	030-21005	
品名	ステイグマン ボーンアプリケーター/パッカー hy-grip	
サイズ	先端7.5mm/Ø6mm	
標準価格	18,500 円	

チタン製グラフトパッカー

Salvin (USA)

インプラント周囲の狭いポケットへ移植材填入が行える先端形状。



品名 カーブド グラフトパッカー

商品コード	サイズ	標準価格
040-11006	先端 幅3mm、厚さ1mm、カーブ直径3.5mm	16,000 円
040-11007	先端 幅4mm、厚さ1mm、カーブ直径5mm	16,000 円

アプリケーター

stoma hy-grip® Stoma (Germany)

骨補填材と採取した骨を混合し、アプリケーター部で充填します。



商品コード	030-21001	
品名	骨補填材アプリケーター hy-grip	
サイズ	先端8mm/Ø5.5mm、ハンドル径10mm	
標準価格	25,500 円	

チタン製アプリケーター

ACE (USA)

採取骨の受床部位への移動及び他補填材との混合に適します。



商品コード	020-21001	
品名	ボーン スプーン 14cm	
サイズ	全長14cm	
標準価格	24,000 円	

アプリケーター

stoma hy-grip® Stoma (Germany)

狭小部への骨補填材のキャリアには細い方の先端を使用し、サイナスリフト等には太い方の先端を使用します。



商品コード	030-21002	
品名	パルチ スパチュラ hy-grip	
サイズ	先端6mm/10.5mm、ハンドル径8mm	
標準価格	23,000 円	

鏡面加工はされていません。

主要・トピック製品

診査診断

外科一般

抜歯・歯周

歯肉移植・グラフト材  
ティッシュユバンチ材

骨拡大・歯周外科  
骨移植・骨形成

補綴技工  
レントドライバー

その他・収納ケース  
衛生材料・矯正

ボーンブロックフォーセプス

Stoma (Germany)

ねじ止め式でブロック骨を安定して固定できるため、精度の高い作業が行えます。またブロック骨のずれ、割れのリスクを軽減します。顎骨にブロックを移植する前に、ボーンタックやスクリューピンの挿入が可能です。採取骨の把持、移動に適します。



商品コード 030-25001 メーカー在庫限り

品名 パルチ ボーンブロックフォーセプス  
標準価格 55,000 円

ボーンブロックフォーセプス

Stoma (Germany)

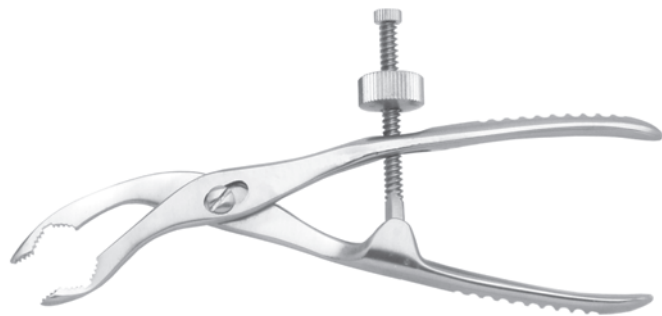

品名 ボーンブロックフォーセプス

商品コード	形状	サイズ	標準価格
030-25002	ストレート	全長12.5cm	57,000 円
030-25003	レフト	全長12.5cm	60,500 円
030-25004	ライト	全長12.5cm	60,500 円

ボーンブロックフォーセプス

Salvin (USA)



商品コード 040-22001

品名 ボーンブロックランプ  
前歯部用 19.7cm  
サイズ 全長19.7cm  
標準価格 62,000 円



ボーンブロックフォーセプス

ACE (USA)

ロック付。  
採取骨の把持、移動に適します。



商品コード 020-02055

品名 ボーンブロックランプ ヘビィ  
標準価格 27,000 円

ボーンブロックフォーセプス

Stoma (Germany)

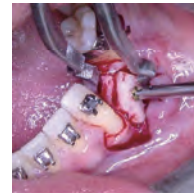

商品コード 030-25005

品名 バース ボーンブロックフォーセプス  
サイズ 全長15cm  
標準価格 59,500 円

フォーセプス

ACE (USA)

ロック付。採取骨の把持、移動に適します。



商品コード 020-10025 メーカー在庫限り

品名 ボーン グraft ホールディング ピンセット 20cm  
サイズ 全長20cm  
標準価格 22,500 円

スタンパー

デンテック (Japan)



刃部最大径: 大 6mm  
小 4.8mm

材質:ステンレス製 HPのみ  
オートクレーブ不可

品名 スタンパー#C

商品コード	サイズ	入数	標準価格
310-14005	大	6	7,500 円
310-14006	小	6	7,500 円



stoma hy-grip®

“hy-grip”ハンドルは、エルゴノミクスデザイン、良好な重量バランス、滑りにくい表面形状を備えており、長時間にわたる治療中でも効率的、正確、安全な操作が可能です。拡大鏡または顕微鏡下においても、良好な操作が可能です。清掃しやすいシンプルな表面デザインです。

骨ヤスリ

stoma hy-grip® Stoma (Germany)

歯間部に使用します。  
骨縁下やポケット内の肉芽組織除去に適しています。

商品コード 030-10004

品名 シュルガーファイル9-10 hy-grip  
サイズ ハンドル径8mm  
標準価格 15,800 円



商品コード 030-10002

品名 シュガーマン ファイル 3-4S hy-grip  
サイズ ハンドル径8mm  
標準価格 12,200 円

サージカルバー

HARKINDO (Japan)

歯科インプラント用月光ドリル。  
ブレない刃先でパイロットホール形成  
使用動画を QR コードからご覧いただけます。



商品コード 880-00120 月光ドリルブラック20 マーキング:7-9-11-13-15  
サイズ(mm):全長33.6、刃長17.0、刃径:Ø2.0



商品コード 880-00120S 月光ドリルブラック20S マーキング:7-9-11  
サイズ(mm):全長 29.6、刃長 13.0、刃径:Ø2.0



商品コード 880-00120L 月光ドリルブラック20L マーキング:7-9-11-13-15-17-19-21-23  
サイズ(mm):全長 41.6、刃長 25.0、刃径:Ø2.0



商品コード 880-00128 月光ドリルブラック28 マーキング:7-9-11-13-15  
サイズ(mm):全長33.6、刃長17.0、刃径:Ø2.8



商品コード 880-00134 月光ドリルブラック2034 マーキング:7-9-11-13-15  
サイズ(mm):全長36.6、刃長20.0、刃径a:Ø2.0、刃径b:Ø3.4



商品コード 880-00134S 月光ドリルブラック2034S マーキング:7-9-11-13  
サイズ(mm):全長 31.6、刃長 15.0、刃径a:Ø2.0、刃径b:Ø3.4



商品コード 880-00134L 月光ドリルブラック2034L  
マーキング:7-9-11-13-15-17-19-21-23  
サイズ(mm):全長41.6、刃長 25.0、刃径a:Ø2.0、刃径b:Ø3.4

標準価格 20/20S/20L/28 各 19,800 円  
2034/2034S/2034L 各 23,000 円 材質:ステンレス



商品コード 880-00001 歯科インプラント用月光ドリル  
マーキング:6-8-10-12-14  
サイズ(mm):全長33.6、刃長17.0、刃径:Ø2.0  
標準価格:17,500 円

メーカー在庫限り

骨ヤスリ

YDM (Japan)

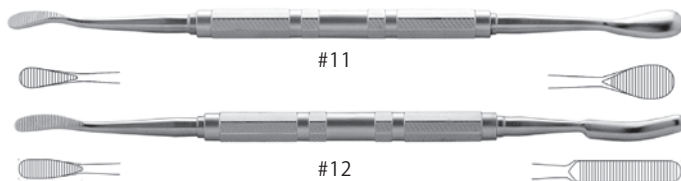

品名 骨ヤスリ

商品コード	型番	サイズ	標準価格
300-14411	#11	18.2cm	14,740 円
300-14412	#12	18.2cm	14,740 円

サージカルバー

Salvin (USA)

切削能力が高く、幅径の薄い歯槽骨頂に起始点を形成します。



商品コード 040-06003

品名 ランスパイロットドリル Ø2mm  
サイズ 先端幅2mm 規格 | CA  
標準価格 9,500 円

サージカルバー

Meisinger (Germany)

切削能力が高く、幅径の薄い歯槽骨頂に起始点を形成します。



商品コード 190-07024

品名 MEISイニシャルバー Ø1.8mm (5イリ)  
サイズ 先端幅1.8mm、刃部長12mm 規格 | CA  
標準価格 9,500 円

※納期ご確認ください。

サージカルバー

Salvin (USA)



商品コード 040-06002

品名 ツイストドリル Ø1.5mm/33mmL  
サイズ 先端径1.5mm、全長33mm 規格 | CA  
標準価格 17,000 円

サージカルバー

Meisinger (Germany)

直径の細く、頬舌側へのパーフォレーションのリスクを抑え、所定の深度まで穿孔します。



深度ライン:6-8-10-12mm

商品コード 190-07027

品名 MEISパイロットバー Ø1.0mm  
サイズ 先端径1.0mm、刃部長15mm 規格 | CA  
標準価格 4,800 円

※納期ご確認ください。

主要・トピック製品

診査診断

外科一般

抜歯・歯周

歯肉移植  
ティッシュ  
シユロハント材

骨拡大・歯周外科  
骨移植・骨形成

補綴技工  
レンチドリル  
パイパー

その他  
生材料・収納ケース  
矯正

## サージカルバー

滅菌済 ACE (USA)



## 品名 ラウンドバー HP (10イリ)

商品コード	サイズ	材質	規格	Bur ナンバー	標準価格
020-45001	先端径1.8mm、全長44mm	カーバイド	HP	6	12,000円
020-45002	先端径1.8mm、全長50mm	カーバイド	HP	6	12,000円
020-45003	先端径1.8mm、全長65mm	カーバイド	HP	6	12,000円
020-45004	先端径2.3mm、全長44mm	カーバイド	HP	8	12,000円
020-45005	先端径2.3mm、全長50mm	カーバイド	HP	8	12,000円
020-45006	先端径2.3mm、全長65mm	カーバイド	HP	8	12,000円

## サージカルバー

ACE (USA)



## 品名 テーパーバー HP (10イリ)

商品コード	サイズ	材質	規格	標準価格
020-45101	先端径1.6mm、刃部長5mm、全長44mm	カーバイド	HP	9,500円
020-45102	先端径1.6mm、刃部長5mm、全長50mm	カーバイド	HP	9,500円

## サージカルバー

ACE (USA)



## 品名 オーバルボーン カuttingバー

商品コード	サイズ	材質	規格	標準価格
020-24023	先端径4mm、刃部長9mm、全長31mm	カーバイド	CA	9,200円
020-24024	先端径5.5mm、刃部長10mm、全長31mm	カーバイド	CA	9,200円
020-24025	先端径4mm、刃部長9mm、全長68mm	カーバイド	HP	8,800円
020-24027	先端径5.5mm、刃部長10mm、全長50mm	カーバイド	HP	8,500円

## サージカルバー

ACE (USA)



商品コード 020-24029

品名 シリンダーバー HP Ø1.5/75mm 50L (10イリ)  
 サイズ 先端径1.5mm、刃部長7.5mm、全長50mm 規格 | HP  
 標準価格 22,500円 材質 | タングステンカーバイド

## サージカルバー

ACE (USA)



内部注水

商品コード 020-24012

品名 クレストトゥームバー  
 サイズ 先端径3.75-7mm、刃部長7mm、全長26mm 規格 | CA  
 標準価格 22,500円 材質 | SS

## サージカルバー

ACE (USA)

大きな皮質骨除去に用いるスチールバー。  
 開孔部を拡大し、後から使用するドリルを傷めません。



## 品名 リンデマンバー

商品コード	サイズ	材質	規格	標準価格
020-24015	先端径1.6mm、刃部長9mm、全長26mm	SS	FG	5,500円
020-24005	先端径2.0mm、刃部長10mm、全長44mm	SS	HP	6,000円
020-24006	先端径2.0mm、刃部長24mm、全長60mm	SS	HP	8,500円
020-24008	先端径2.3mm、刃部長24mm、全長65mm	SS	HP	8,500円

## サージカルバー

ACE (USA)



内部注水

## 品名 キルシュナーバー CA

商品コード	サイズ	材質	規格	標準価格
020-24037	先端径1.6 - 2.35mm、刃部長15mm、全長34mm	SS	CA	9,500円
020-24038	先端径3.15 - 4mm、刃部長15mm、全長34mm	SS	CA	10,000円

## ドリルエクステンダー

Implant Direct (USA)

内部注水ドリル対応品です。



商品コード 003-DE

品名 ドリルエクステンダー  
 仕様 17mm延長  
 標準価格 11,000円

### サージカルディスク

Meisinger (Germany)

ダイヤモンドコートされたソーディスクが4本(Ø7mm:1本、Ø10mm:2本、Ø13mm:1本)入っています。各ソーディスクはボーンスプレッディング、ボーンスプリッティング手術等に使用します。サイズは術者にとって使いやすい選択肢です。



#### セット

単回使用  
(未滅菌)

商品コード 190-11500

品名 MEISダイヤモンドソーディスク/ベーシックキット

構成 MEISダイヤモンドソーディスクØ7mm  
MEISダイヤモンドソーディスクØ10mm(2イリ)  
MEISダイヤモンドソーディスクØ13mm  
専用オーガナイザー

標準価格 42,000 円



#### 単品

単回使用  
(未滅菌)

品名 MEISダイヤモンドソーディスク

商品コード	サイズ	コーティング	規格	標準価格
190-11007	直径7mm、刃厚み0.3mm、全長22mm	ダイヤモンド	CA	9,000 円
190-11010	直径10mm、刃厚み0.3mm、全長22mm	ダイヤモンド	CA	9,000 円
190-11013	直径13mm、刃厚み0.3mm、全長22mm	ダイヤモンド	CA	11,500 円



### サージカルバー

内部注水

Technika (Japan)

目詰まりが起こりにくい、内部注水タイプの骨切削用ラウンドバーです。

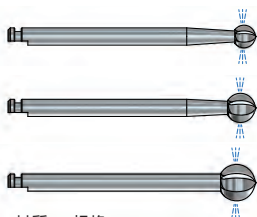
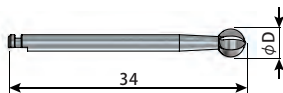

品名 サージカルラウンドバー

商品コード	サイズ	材質	規格	標準価格
310-06131	先端径3.1mm、全長34mm	SS	CA	10,000 円
310-06140	先端径4.0mm、全長34mm	SS	CA	10,000 円
310-06150	先端径5.0mm、全長34mm	SS	CA	10,000 円

### サージカルバー

Technika (Japan)

目詰まりが起こりにくい、外部注水タイプの骨切削用のラウンドバーです。

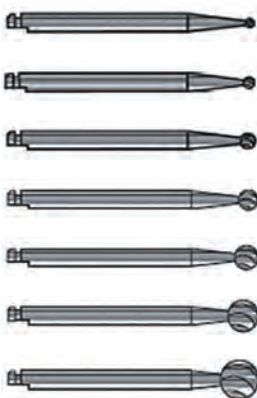
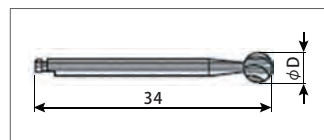

品名 サージカルラウンドバー

商品コード	サイズ	材質	規格	標準価格
310-06210	先端径1.0mm、全長34mm	SS	CA	3,000 円
310-06213	先端径1.4mm、全長34mm	SS	CA	3,000 円
310-06218	先端径1.8mm、全長34mm	SS	CA	3,000 円
310-06225	先端径2.5mm、全長34mm	SS	CA	3,000 円
310-06231	先端径3.1mm、全長34mm	SS	CA	3,000 円
310-06240	先端径4.0mm、全長34mm	SS	CA	3,200 円
310-06250	先端径5.0mm、全長34mm	SS	CA	3,600 円

### サージカルバー

ACE (USA)



品名 サーキュラーソー

商品コード	サイズ	コーティング	規格	標準価格
020-25029	直径5mm、刃厚み0.6mm、全長22mm	ダイヤモンド	CA	8,000 円
020-25031	直径5mm、刃厚み0.6mm、全長44mm	ダイヤモンド	HP	8,000 円

### サージカルバー

内部注水

ACE (USA)



商品コード 020-24014

品名 ラウンドバー CA Ø2.0/26mm  
サイズ 先端径2.0mm、全長26mm 規格 | CA  
標準価格 8,200 円 材質 | SS

### サージカルバー

Komet (Germany)

硬質骨の場合、ボーンタック設置前の起始点形成に使用。



商品コード 420-00706

品名 カーバイドバー CA  
サイズ 先端径0.6mm、全長22mm 規格 | CA 入数 | 5入  
標準価格 3,000 円 材質 | SS

### サージカルバー

Technika (Japan)

Prof.Dr.Lindemann設計のボーンサージェリー用バーです。精密に研磨された独特の切れ刃が特徴です。

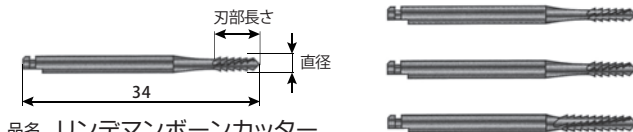

品名 リンデマンボーンカッター

商品コード	サイズ	材質	規格	標準価格
310-06214	直径1.4mm、刃部長6.0mm、全長34mm	SS	CA	4,000 円
310-06015	直径1.8mm、刃部長6.0mm、全長34mm	SS	CA	4,000 円
310-06021	直径2.1mm、刃部長10.0mm、全長34mm	SS	CA	5,000 円

### サージカルバー

Technika (Japan)

Prof.Dr.Lindemann設計のボーンサージェリー用バーです。精密に研磨された独特の切れ刃が特徴です。 内部注水

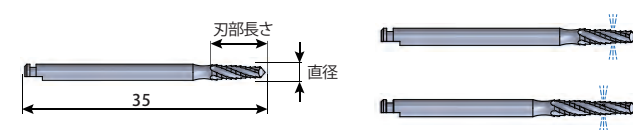

品名 リンデマンボーンカッター内部注水

商品コード	サイズ	材質	規格	標準価格
310-06123	直径2.3mm、刃部長9mm、全長35mm	SS	CA	10,000 円
310-06223	直径2.3mm、刃部長11.0mm、全長35mm	SS	CA	10,000 円

## サージカルバー

Implatex (Japan)



商品コード 310-15000

品名	T's BS フラットドリル GS		
サイズ	先端径2.8mm、刃部長20.5mm、全長36mm	規格	CA
標準価格	12,000 円	材質	SS

## サージカルバー

Salvin (USA)



品名 サイナススコアリングバー ダイヤモンド

商品コード	サイズ	コーティング	規格	標準価格
040-18002	先端径2.3mm、全長22mm	ダイヤモンド	CA	3,000 円
040-18001	先端径2.3mm、全長44mm	ダイヤモンド	HP	3,000 円

## サージカルバー

Meisinger (Germany)



品名 MEISオステオミーバー (5イリ)

商品コード	サイズ	材質	規格	標準価格
190-07026	先端径1.0mm、刃部長12.0mm	SS	CA	5,500 円
190-07025	先端径1.8mm、刃部長10.0mm	SS	CA	5,500 円

## サージカルバー

Meisinger (Germany)



品名 MEISパイロットバー

商品コード	サイズ	材質	規格	標準価格
190-07027	先端径1.0mm、刃部長15mm	SS	CA	4,800 円
190-07028	先端径1.3mm、刃部長15mm	SS	CA	4,800 円
190-20028	先端径1.3mm、刃部長12mm	SS	CA	5,000 円
190-07029	先端径1.5mm、刃部長15mm	SS	CA	4,800 円
190-07030	先端径1.8mm、刃部長15mm	SS	CA	4,800 円
190-07031	先端径2.0mm、刃部長15mm	SS	CA	4,800 円

## サージカルバー

Meisinger (Germany)

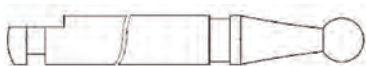

品名 MEISダイヤモンドヘッドバー (5イリ)

商品コード	サイズ	材質	規格	標準価格
190-20112	先端径2.3mm、全長22mm	SS	CA	5,500 円
190-20113	先端径2.7mm、全長22mm	SS	CA	5,500 円
190-20114	先端径3.3mm、全長22mm	SS	CA	7,500 円

## サージカルバー

Meisinger (Germany)

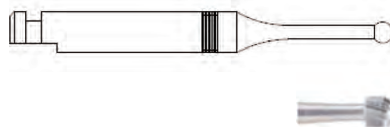

品名 MEISタングステンカーバイドバー (5イリ)

商品コード	サイズ	規格	標準価格
190-20045	先端径1.2mm	CA	6,000 円
190-20116	先端径2.3mm、全長22mm	CA	4,500 円

## サージカルバー

Meisinger (Germany)

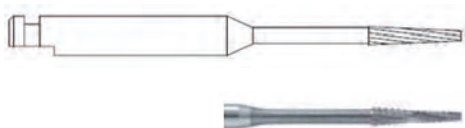

商品コード 190-07039

品名	MEISオステオミーカーバイドバー Ø1.0mm (5イリ)		
サイズ	先端径1.0mm、刃部長5.5mm	規格	CA
標準価格	10,000 円		

## サージカルバー

Meisinger (Germany)



商品コード 190-50512

品名	MEISサージカルカッター Ø1.2mm (2イリ)		
サイズ	先端径1.2mm、刃部長6mm	規格	CA
標準価格	13,500 円		

## MEIS デグラニュレーションバーキット

Meisinger (Germany)

効果的な抜歯窩搔把を実現する  
ダイヤモンドパーシステム

### セット

商品コード 190-20300

品名 MEISデグラニュレーションバーキット  
構成 直径1.0、2.5、3.0、3.5mm(各1入)  
専用オーガナイザー  
標準価格 32,000 円



MEISデグラニュレーションバー 全長各34mm

商品コード	190-20200	190-20201	190-20202	190-20203
軸	CA	CA	CA	CA
直径	1.0	2.5	3.0	3.5
標準価格	16,000円(2入)	16,000円(2入)	16,000円(2入)	16,000円(2入)

## サージカルバー

Meisinger (Germany)



商品コード 190-07040

品名 MEISデコルチケーション用ドリル(2イリ)  
サイズ 直径1.2mm  
標準価格 10,000 円

## バースタンド

滅菌、収納に有効です。

Salvin (USA)



商品コード 040-80006

品名 CA/FGバーブロック  
サイズ 72×20×H40mm  
標準価格 9,000 円



商品コード 040-80005

品名 HPバーブロック  
サイズ 72×20×H51mm  
標準価格 9,000 円

## サージカルバー：セラミック製ボーンカッター「CeraBur」

Komet (Germany)

- CeraBur はセラミック製歯科用バーで、ユニバーサルにご使用いただけます。
- セラミック製のため骨内にオートクレーブによる微細なサビ片や金属イオンを拡散させることがありません。
- セラミックブレードは「卓越した切削力」と「長い持続」が特長です。曲げ強度2,000Mpaで丈夫です。
- 幾何学的に配置された刃により、保存的で侵襲性の低いカッティングが可能です。
- シリンダータイプはブレードがテーパのため、軸方向への切削時もブレードがひっかかりません。

シリンダータイプ 適正回転数3,000~6,000rpm



ラウンドタイプ 適正回転数5,000rpm

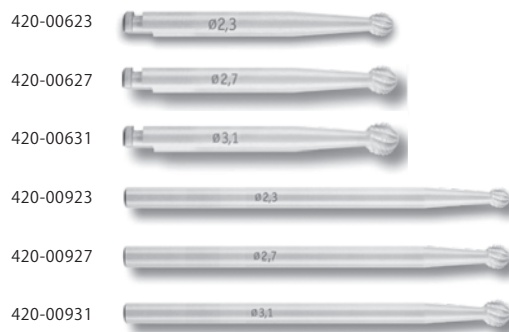

### 品名 セラ・バー

商品コード	形状	サイズ	材質	規格	標準価格
420-00416	シリンダータイプ	先端径1.6mm、全長28mm	セラミック	CA	15,000 円
420-00516	シリンダータイプ	先端径1.6mm、全長44.5mm	セラミック	HP	15,000 円
420-00421	シリンダータイプ	先端径2.1mm、全長28.5mm	セラミック	CA	15,000 円
420-00521	シリンダータイプ	先端径2.1mm、全長45mm	セラミック	HP	15,000 円
420-00623	ラウンドタイプ	先端径2.3mm、全長26mm	セラミック	CA	15,000 円
420-00627	ラウンドタイプ	先端径2.7mm、全長26mm	セラミック	CA	15,000 円
420-00631	ラウンドタイプ	先端径3.1mm、全長26mm	セラミック	CA	15,000 円
420-00923	ラウンドタイプ	先端径2.3mm、全長31mm	セラミック	HP	15,000 円
420-00927	ラウンドタイプ	先端径2.7mm、全長31mm	セラミック	HP	15,000 円
420-00931	ラウンドタイプ	先端径3.1mm、全長31mm	セラミック	HP	15,000 円

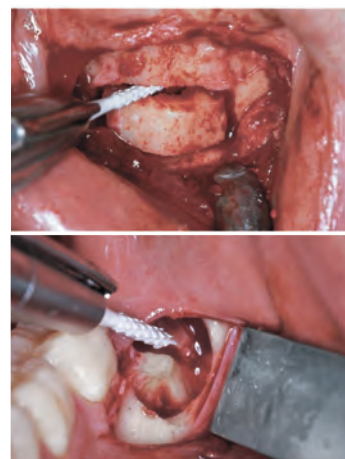

主要・トピック製品

診査診断

外科一般

抜歯・歯周

歯肉移植・グラフト材  
ティッシュ・ユバンチ材

骨拡大・歯周外科  
骨移植・骨形成

補綴技工  
レンチドライバー

その他・収納ケース  
衛生材料・矯正

サージカルバー

※DLCとはDiamond Like Carbonの略です。  
 ダイヤモンドに類似した性質をもつナノレベルの硬質膜を金属表面にコーティングする技術で、圧倒的な低摩擦性、耐凝着性、耐食性を示し、数ある表面処理技術の中でも高い技術として認知されています。

Technika (Japan)

DLCコーティングを施した  
 インプラント手術用 ツイストブラックドリル

- ・DLCコーティングにより耐摩耗性、耐久性、耐食性を向上。
- ・通常のドリルに比べ超硬度で、約5倍の硬さと約1/4の摩擦係数(メーカー従来比)
- ・黒色が光を吸収するため高い視認性。
- ・切れ味を保ちつつ耐久性が高いため、コストパフォーマンスも向上。
- ・穿孔深さを設定できる可動式ストッパーと専用レンチが付属。(ガイド用ドリルを除く)
- ・ステンレス鋼製 CAシャック、オートクレープ可。

ツイストドリルブラック/ショート



標準価格：各 13,000 円

穿孔長さを設定できる可動式ストッパーと専用レンチが付属しています。  
 ストッパーの調節範囲は、6~11mmです。  
 深度ライン:刃部先端から、6mm、7mm、8mm、9mm、10mm、11mm

ストッパー付

商品コード	品名	刃部外径(φD)	刃部長(L1)	全長(L2)	商品写真
310-22200	ツイストドリルブラック2.0S	2.0 ●	11.5mm	33mm	
310-22260	ツイストドリルブラック2.6S	2.6 ●	11.5mm	33mm	
310-22280	ツイストドリルブラック2.8S	2.8 ●	11.5mm	33mm	
310-22290	ツイストドリルブラック2.9S	2.9 ●	11.5mm	33mm	
310-22300	ツイストドリルブラック3.0S	3.0 ●	11.5mm	33mm	
310-22310	ツイストドリルブラック3.1S	3.1 ●	11.5mm	33mm	
310-22320	ツイストドリルブラック3.2S	3.2 ●	11.5mm	33mm	
310-22330	ツイストドリルブラック3.3S	3.3 ●	11.5mm	33mm	
310-22340	ツイストドリルブラック3.4S	3.4 ●	11.5mm	33mm	
310-22350	ツイストドリルブラック3.5S	3.5 ●	11.5mm	33mm	
310-22360	ツイストドリルブラック3.6S	3.6 ●	11.5mm	33mm	
310-22370	ツイストドリルブラック3.7S	3.7 ●	11.5mm	33mm	
310-22380	ツイストドリルブラック3.8S	3.8 ●	11.5mm	33mm	
310-22400	ツイストドリルブラック4.0S	4.0 ●	11.5mm	33mm	
310-22420	ツイストドリルブラック4.2S	4.2 ●	11.5mm	33mm	
310-22450	ツイストドリルブラック4.5S	4.5 ●	11.5mm	33mm	



ツイストドリルブラック/ロング



標準価格：各 13,000 円

穿孔長さを設定できる可動式ストッパーと専用レンチが付属しています。  
 ストッパーの調節範囲は、11~16mmです。  
 深度ライン:刃部先端から11mm、12mm、13mm、14mm、15mm、16mm

ストッパー付

商品コード	品名	刃部外径(φD)	刃部長(L1)	全長(L2)	商品写真
310-22201	ツイストドリルブラック2.0L	2.0 ●	16.5mm	38mm	
310-22281	ツイストドリルブラック2.8L	2.8 ●	16.5mm	38mm	
310-22311	ツイストドリルブラック3.1L	3.1 ●	16.5mm	38mm	
310-22321	ツイストドリルブラック3.2L	3.2 ●	16.5mm	38mm	
310-22331	ツイストドリルブラック3.3L	3.3 ●	16.5mm	38mm	
310-22351	ツイストドリルブラック3.5L	3.5 ●	16.5mm	38mm	
310-22381	ツイストドリルブラック3.8L	3.8 ●	16.5mm	38mm	

ガイド用ツイストドリル ブラック



標準価格：各 13,000 円

10mmのサージカルガイド使用時に、7mm・8.5mm・10mmの深さに穴が開くようにマーキングされています。  
 深度ライン:刃部先端から、17mm、18.5mm、20mm、20.5mm

商品コード	品名	刃部外径(φD1)	刃部長(L1)	全長(L2)	商品写真
310-23001	φ2ガイド用ツイストドリルブラック	2.0	22mm	36mm	
310-23002	φ3ガイド用ツイストドリルブラック	3.0	22mm	36mm	

ガイド用段付ツイストドリル ブラック

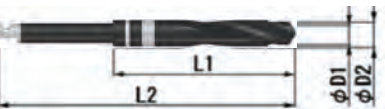

標準価格：各 13,000 円

ドリルステップの省略を可能にしました。テーパタイプインプラントの下穴に最適です。  
 深度ライン:刃部先端から、17mm、18.5mm、20mm、20.5mm

商品コード	品名	刃部外径(φD1)	刃部外径(φD2)	刃部長(L1)	全長(L2)	商品写真
310-24024	ガイド用段付ツイストドリルブラック φ2.4/2.8	2.4	2.8	22mm	36mm	
310-24028	ガイド用段付ツイストドリルブラック φ2.8/3.2	2.8	3.2	22mm	36mm	
310-24032	ガイド用段付ツイストドリルブラック φ3.2/3.6	3.2	3.6	22mm	36mm	
310-24038	ガイド用段付ツイストドリルブラック φ3.8/4.2	3.8	4.2	22mm	36mm	
310-24042	ガイド用段付ツイストドリルブラック φ4.2/4.6	4.2	4.6	22mm	36mm	

stoma hy-grip® “hy-grip”ハンドルは、エルゴノミクスデザイン、良好な重量バランス、滑りにくい表面形状を備えており、長時間にわたる治療中でも効率的、正確、安全な操作が可能です。拡大鏡または顕微鏡下においても、良好な操作が可能です。清掃しやすいシンプルな表面デザインです。

骨ノミ

stoma hy-grip® Stoma (Germany)

高い精度の切れ味と強靭性を兼ね備えたSTOMAブランドの骨ノミです。

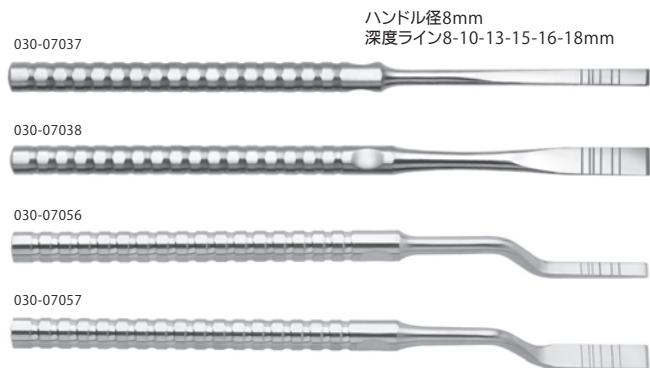

品名 イクルホウト チゼル 目盛付 hy-grip

商品コード	形状	サイズ	標準価格
030-07037	直・両刃	先端幅4mm	14,800 円
030-07038	直・両刃	先端幅7mm	14,800 円
030-07056	曲・両刃	先端幅4mm	15,200 円
030-07057	曲・両刃	先端幅7mm	15,200 円



骨ノミ

stoma hy-grip® Stoma (Germany)

ハンドル径8mm  
深度ライン8-10-12-14-16-18mm  
片面目盛付き

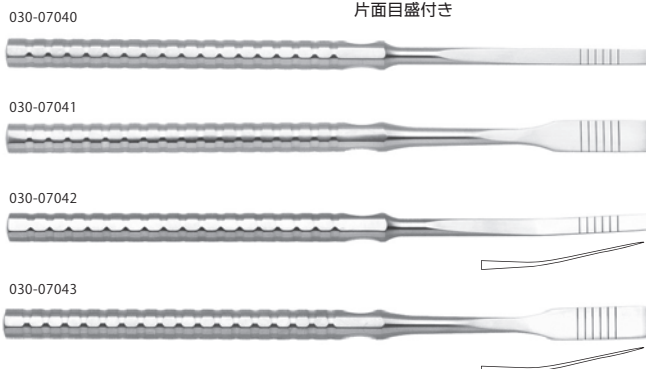

品名 パルチ チゼル 目盛付 hy-grip

商品コード	形状	サイズ	標準価格
030-07040	直・両刃	先端幅4mm	14,500 円
030-07041	直・両刃	先端幅8mm	14,500 円
030-07042	曲・両刃	先端幅4mm	14,500 円
030-07043	曲・両刃	先端幅8mm	14,500 円

骨ノミ

stoma hy-grip® Stoma (Germany)



品名 イクルホウト チゼル hy-grip

商品コード	形状	サイズ	標準価格
030-07039	直・片刃	先端幅5mm、ハンドル径8mm	14,800 円
030-07055	曲・片刃	先端幅5mm、ハンドル径8mm	15,000 円

骨ノミ

stoma hy-grip® Stoma (Germany)



品名 ルーカス ゴージ hy-grip

商品コード	形状	サイズ	標準価格
030-07059	直・両刃	先端幅4mm、全長17cm	10,800 円
030-07060	直・両刃	先端幅6mm、全長17cm	10,800 円

骨ノミ

YDM (Japan)



品名 骨ノミ

商品コード	形状	サイズ	標準価格
300-14013	両刃 角柄	先端幅4mm	12,100 円
300-14014	片刃 角柄	先端幅3.5mm	12,100 円
300-14015	溝刃 角柄	先端幅3.5mm	12,100 円

骨ノミ

ACE (USA)



商品コード	020-09021
品名	ファインパターン チゼル A 4mm
サイズ	先端幅4mm、刃部長15mm、全長15cm
標準価格	7,500 円

骨ノミ

stoma hy-grip® Stoma (Germany)



品名 ボーンスクレイパー

商品コード	サイズ	標準価格
030-07045	ハンドル径8mm、先端幅5/7mm	22,500 円
030-63001	ハンドル径10mm、先端幅5/7mm	23,000 円

骨ノミ

ACE (USA)



商品コード	020-09025
品名	ファインパターン チゼル #2 ストレート 6mm
サイズ	先端幅6mm、全長18cm
標準価格	16,000 円

主要・トピック製品

診査診断

外科一般

抜歯・歯周

歯内移植・クラフト材  
ティッシュ・ユバンチ

骨拡大・歯周外科  
骨移植・骨形成

補綴技工  
レンチドドライバ

その他・収納ケース  
衛生材料・矯正

スプリットコントロール

骨ノミを用いる従来の術式にくらべ、低侵襲な処置が可能になります。スクリータイプのツールにより、顎骨の水平的な幅径拡大(ボーンスプレッディング)をコントロールした状態で行うほか、脆弱な骨を圧縮し(ボーンコンデンス)、密度を高めます。

Meisinger (Germany)



セット

商品コード 190-60400  
 品名 スプリットコントロール12mm  
 構成 下記19品目&専用オーガナイザー  
 標準価格 199,000円

単品

	イニシャルバー	ダイヤモンドソーディスク <small>単回使用 (未滅菌)</small>	オステオミー カーバイトバー	サージカルカッター	パイロットバー	エキスパンションバー	ラチェット			
商品コード	190-07024	190-11007	190-11013	190-07039	190-50512	190-07028	190-07031	190-07035	190-07036	190-34009
軸	CA	CA	CA	CA	CA	CA	CA	CA	CA	---
長さ mm (L)	12.0	0.3	0.3	5.5	6.0	18.0	18.0	12.0	12.0	84.0
刃部先端径 mm	---	---	---	---	---	---	---	1.30	2.03	---
刃部最大径 mm	1.8	7.0	13.0	1.0	1.2	1.3	2.0	2.3	3.0	---
標準価格	9,500円(5入)	9,000円	11,500円	10,000円(5入)	13,500円(2入)	4,800円	4,800円	8,500円	8,500円	41,000円

単品

	スプレッター						インサージョンツール		
商品コード	190-07012	190-07013	190-07014	190-07015	190-07016	190-07017	190-20036	190-20037	190-20040
軸	---	---	---	---	---	---	---	---	CA
長さ mm (L)	12.0	12.0	12.0	12.0	12.0	12.0	18.0	25.0	24.0
先端径 mm	1.70	1.91	2.12	2.33	2.54	3.06	---	---	---
最大径 mm	2.7	2.9	3.1	3.3	3.5	4.0	---	---	---
標準価格	14,500円	14,500円	14,500円	14,500円	14,500円	14,500円	16,000円	16,000円	13,500円

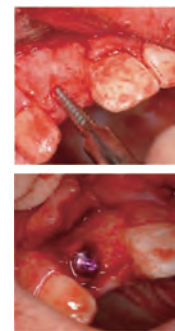

スプリットコントロール

セット

商品コード 190-60500  
 品名 スプリットコントロール15mm  
 構成 下記19品目&専用オーガナイザー  
 標準価格 199,000円

Meisinger (Germany)



	イニシャルバー	ダイヤモンドソーディスク	オステオミー カーバイトバー	サージカルカッター	パイロットバー	エキスパンションバー	ラチェット			
商品コード	190-07024	190-11007	190-11013	190-07039	190-50512	190-07027	190-07030	190-07033	190-07034	190-34009
軸	CA	CA	CA	CA	CA	CA	CA	CA	CA	---
長さ mm (L)	12.0	0.3	0.3	5.5	6.0	18.0	18.0	15.0	15.0	84.0
刃部先端径 mm	---	---	---	---	---	---	---	1.03	1.75	---
刃部最大径 mm	1.8	7.0	13.0	1.0	1.2	1.0	1.8	2.3	3.0	---
標準価格	9,500円(5入)	9,000円	11,500円	10,000円(5入)	13,500円(2入)	4,800円	4,800円	8,500円	8,500円	41,000円

単品

	スプレッター						インサージョンツール		
商品コード	190-05001	190-05002	190-05003	190-05004	190-05005	190-05006	190-20036	190-20037	190-20040
軸	---	---	---	---	---	---	---	---	CA
長さ mm (L)	15.0	15.0	15.0	15.0	15.0	15.0	18.0	25.0	24.0
先端径 mm	1.43	1.64	1.84	2.05	2.26	2.79	---	---	---
最大径 mm	2.7	2.9	3.1	3.3	3.5	4.0	---	---	---
標準価格	14,500円	14,500円	14,500円	14,500円	14,500円	14,500円	16,000円	16,000円	13,500円





クレストコントロール



Meisinger (Germany)

特に下顎臼歯部における顎骨の低侵襲水平ボーンプレッディングシステム。

水平的に開くスプレッターを用い、顎堤を拡大させます。  
石灰化過程の幅径拡大部に埋入されたインプラントは、活性化された仮骨成長因子により、オッセオインテグレーションの早期獲得が可能です。骨質、骨形態により縦切開が必要です。



セット

商品コード 190-60100  
品名 クレストコントロール  
構成 下記8品目&専用コンテナ  
標準価格 150,000 円

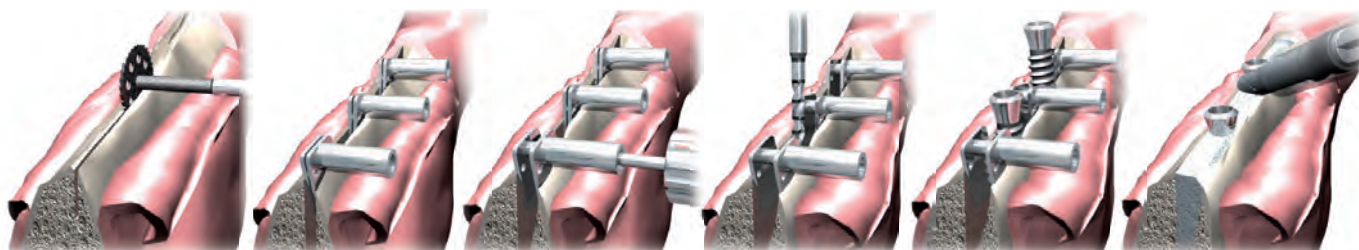

単品

	イニシャルバー	ダイヤモンドソーディスク <small>単回使用 (未滅菌)</small>	オステオミー カーバイドバー	サージカルカッター	スプレッティングキー	ラチェット	水平スプレッター セット購入は2入
商品コード	190-07024	190-11010	190-11013	190-07039	190-50512	190-20043	190-34009
軸	CA	CA	CA	CA	CA	---	---
長さ mm (L)	12.0	0.3	0.3	5.5	6.0	27.0	84.0
刃部先端径 mm	---	---	---	---	---	---	---
刃部最大径 mm	1.8	10.0	13.0	1.0	1.2	---	---
標準価格	9,500 円 (5 入)	9,000 円	11,500 円	10,000 円 (5 入)	13,500 円 (2 入)	16,000 円	41,000 円
商品コード							190-20046
幅 mm (W)							6.0
長さ mm (L)							9.75
高さ mm (H)							10.6
拡大高さ mm							最大 5 mm
標準価格							41,000 円

オプション

キットには  
含まれません。

スプレッティングキー

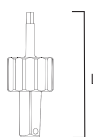

商品コード	190-20042
軸	---
長さ mm (L)	22.0
刃部先端径 mm	---
刃部最大径 mm	---
標準価格	16,000 円

オプション

キットには  
含まれません。

水平スプレッター

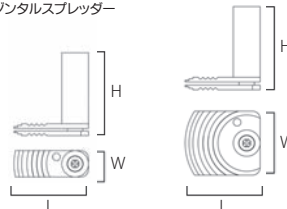

商品コード	190-20049	190-20050
幅 (W)	3.5	8.5
長さ (L)	9.75	9.75
高さ (H)	10.6	10.6
拡大高さ	最大 5 mm	最大 5 mm
標準価格	36,000 円	36,000 円

主要・トピック製品

診査診断

外科一般

抜歯・歯周

歯肉移植  
ティッシュ  
ジュバンチ  
材

骨拡大・  
歯周外科  
骨移植・  
骨形成

補綴技工  
レンチ  
ドライバ

その他・  
収納ケース  
衛生材料・  
矯正

**T'sボーンスプレッディング** 抜歯即時埋入や幅径の無い骨へのインプラント埋入に！

Implatex (Japan)

抜歯窩に骨孔形成を行う際に、ドリルを用いた方法では予定の方向へ穿孔できなかつたり、骨のフラクチャーが生じることがあります。本システムは、骨を削らず少しずつ骨孔拡大するため、すう粗な骨はもとより、硬骨質の骨でも、既存骨を温存しながら形成することが可能です。

IMPLATEX **インプラテックス**  
オリジナル製品

**特長**

- スクリューで段階的に骨孔を拡大するため、予定の埋入方向へ穿孔できます。骨孔を内側から押し広げ、幅径の拡大が図れます。
- 細い直径のスプレッターから操作するため、幅径の細いケースに対応でき、また骨吸収の進んだ症例や抜歯窩埋入にも有効です。
- 骨孔側壁の圧縮及びボーンエキスパンションにより、強い初期固定が得られます。
- 低回転(専用ドライバー使用)での操作で、骨孔入り口のチッピング(破折)を防止します。
- 4mmスクエアの規格で、各種インプラントシステムの器具が利用できます。
- レンチ類が隣在歯に当たるようなケースは、オプションのエクステンション用ツールで対応可能。

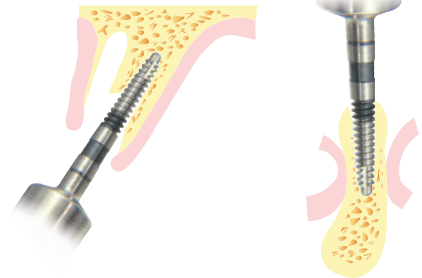

この商品の詳細はP.26-28へ

**セット**

商品コード 301-36372

品名 T'sボーンスプレッディング フルキット  
 構成 ● ボーンスプレッディング全サイズ20本  
 (ロングタイプ15本、ショートタイプ5本)  
 ● サージカルダイヤモンドバー6本  
 ● ツールスタンド2個  
 ※バーおよびドライバーは別途収納器具をご用意ください。

開発協力



椎貝達夫先生  
 (東京都開業)  
 考案・監修

標準価格 197,000円 (ご参考: 単品価格合計 226,600円)

**ボーンスプレッター**

stoma hy-grip® Stoma (Germany)

狭小な骨幅の拡大に使用します。

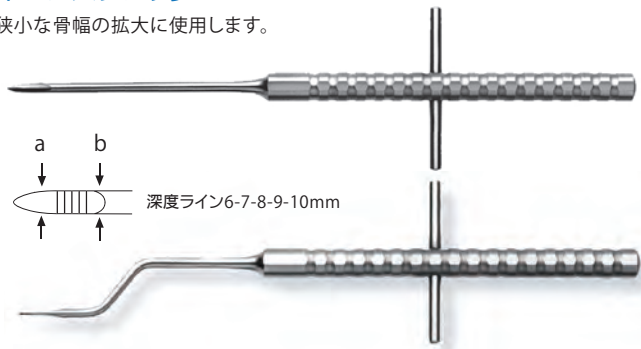

品名 ボーンスプレッター hy-grip

商品コード	品番	形状	サイズ (先端幅a/b)	標準価格
030-18001	#1	直	先端幅1.6/2.2mm、全長16.5mm	13,500円
030-18002	#2	直	先端幅2.2/2.8mm、全長16.5mm	13,500円
030-18003	#3	直	先端幅2.8/3.4mm、全長16.5mm	13,500円
030-18004	#4	直	先端幅3.4/4.0mm、全長16.5mm	13,500円
030-18005	#1	曲	先端幅1.6/2.2mm、全長16.5mm	14,000円
030-18006	#2	曲	先端幅2.2/2.8mm、全長16.5mm	14,000円
030-18007	#3	曲	先端幅2.8/3.4mm、全長16.5mm	14,000円
030-18008	#4	曲	先端幅3.4/4.0mm、全長16.5mm	14,000円

**ディレーター**

stoma hy-grip® Stoma (Germany)

ディレーター扁平は約3mm幅の顎堤に使用します。挿入部が、唇側に向かって拡大されるよう慎重に槌打します。



**販売終了**

商品コード 030-20001

品名 ディレーター 扁平 hy-grip  
 標準価格 13,200円



**ボーンスプレッター**

片側を若木骨折させるスプリットクレストに使用。"D"形状が脆弱な骨の破砕を防止します。



**セット**

商品コード 040-04501

品名 テイタムD シェイブスプレッター セット(カセット付)  
 構成 テイタムDシェイブスプレッター#1  
 テイタムDシェイブスプレッター#2  
 テイタムDシェイブスプレッター#3  
 テイタムDシェイブスプレッター#4  
 カセット  
 標準価格 87,000円

**単品**

全長13.3cm、深度ライン13-16-19mm

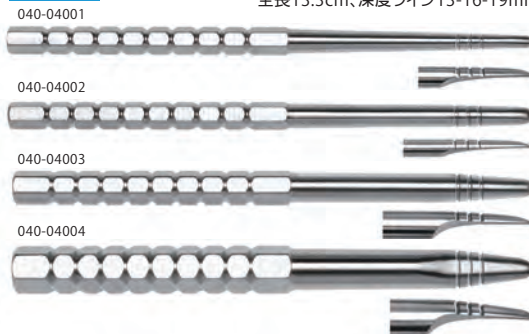

品名 テイタムD  
 シェイブスプレッター  
 標準価格 各22,000円

商品コード	品番
040-04001	#1
040-04002	#2
040-04003	#3
040-04004	#4

Salvin (USA)

Implatex (Japan)

IMPLATEX インプラテックス オリジナル製品

この商品の詳細はP.32へ

サイナスリフト・クリスタルアプローチ用

## K2 バーティカルサイナスアプローチ 侵襲が少なく衝撃も少ない!! 新しい骨造成法

ラテラルウィンドウテクニックをそのまま歯槽頂(インプラント形成窩)からのアプローチに切替え、専用器具を用いてシュナイダー膜の剥離と挙上を行うテクニックです。人工骨を形成窩から充填することにより、侵襲を抑えた新しい垂直的幅径増大の手法です。

### セット

商品コード 302-10001  
 品名 K2サイナスインスツルメント Basic 3本組C  
 構成 K2 サイナスインスツルメント#1C  
 K2 サイナスインスツルメント#2C  
 K2 サイナスインスツルメント#3C  
 標準価格 28,000 円

### セット

商品コード 302-10003  
 品名 K2サイナスインスツルメント Advance 3本組C  
 構成 K2 サイナスインスツルメント#4C  
 K2 サイナスインスツルメント#5C  
 K2 サイナスインスツルメント#6C  
 標準価格 28,000 円



三好敬三先生(東京都開業)  
 白鳥清人先生(静岡県開業)  
 考案・監修

### ニュークリスタルアプローチ法(低侵襲上顎洞底挙上術)

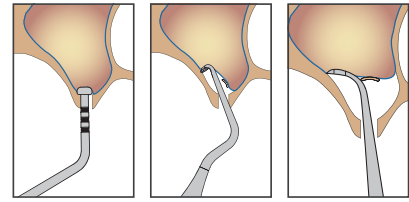

### 単品

標準価格 各 10,000 円

- 商品コード 302-36501 K2サイナスインスツルメント #1C
- 商品コード 302-36502 K2サイナスインスツルメント #2C
- 商品コード 302-36503 K2サイナスインスツルメント #3C
- 商品コード 302-36504 K2サイナスインスツルメント #4C
- 商品コード 302-36505 K2サイナスインスツルメント #5C
- 商品コード 302-36506 K2サイナスインスツルメント #6C



## サイナスリフトインスツルメント

### セット

商品コード 300-30501  
 品名 YDM サイナスリフトインスツルメント  
 構成 サイナスリフトインスツルメント #A1  
 サイナスリフトインスツルメント #A2  
 サイナスリフトインスツルメント #A3  
 標準価格 21,000 円

### 単品

標準価格 各 9,350 円

- 商品コード 300-30021 品名 サイナスリフトインスツルメント #A1
- 商品コード 300-30022 品名 サイナスリフトインスツルメント #A2
- 商品コード 300-30023 品名 サイナスリフトインスツルメント #A3

- 商品コード 300-30031 品名 サイナスリフトインスツルメント #B1

- 商品コード 300-30032 品名 サイナスリフトインスツルメント #B2

- 商品コード 300-30033 品名 サイナスリフトインスツルメント #B3

- 商品コード 300-30034 品名 サイナスリフトインスツルメント #B4

- 商品コード 300-30035 品名 サイナスリフトインスツルメント #B5

- ・ラテラルアプローチ用
- ・シュナイダー膜(上顎洞粘膜)が傷つかないように先端形態が鈍角になっています。
- ・挿入しやすい角度設定で上顎洞底の内面に入り込んだ骨の探索に有効です。

YDM (Japan)

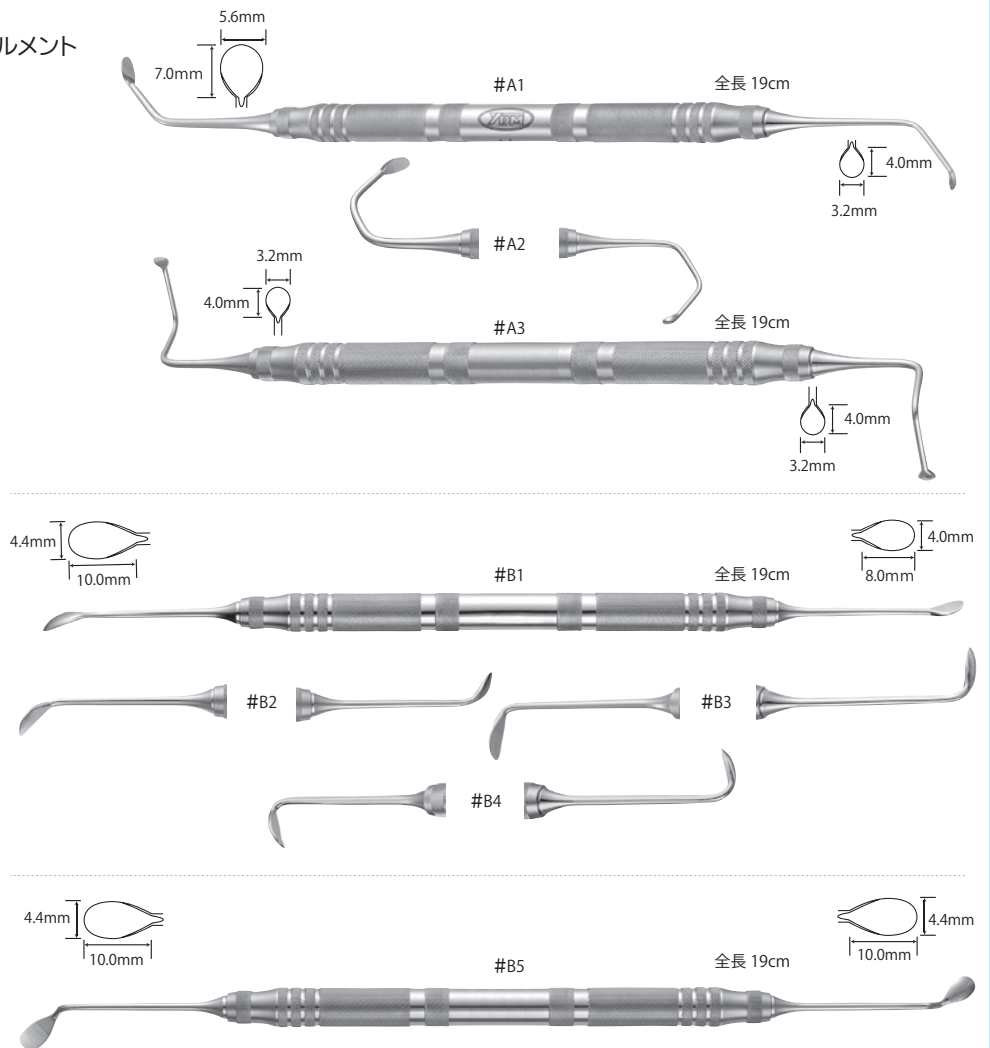

主要・トピック製品

診査診断

外科一般

抜歯・歯周

歯肉移植グラフト材  
 ティーツジューパンチ

骨拡大・歯周外科  
 骨移植・骨形成

補綴技工  
 レンチドトライバー

その他・収納ケース  
 衛生材料・矯正

サイナスリフトインスツルメント

ラテラルアプローチ用。サイナスリフトの際のシュナイダー膜剥離やインプラントにおける外科的な手法に対応するためのインスツルメント。

ACE (USA)

セット

商品コード 020-13500

品名 サイナスリフト  
インスツルメントキット

構成 サイナスリフトキュレット#1 DE  
サイナスリフトキュレット#2 DE  
テータムアトラルエレベータ#3  
シェファードサイナスリフトリトラクター  
フレーアペリオエレベータ DE  
テプスパッキングゲージ DE チタン  
滅菌トレー

標準価格 65,000 円



単品

商品コード 020-05012

品名 サイナスリフト キュレット #1 DE 19cm  
サイズ 先端3mm/5mm、全長19cm  
標準価格 10,000 円



商品コード 020-05013

品名 サイナスリフト キュレット #2 DE 16.5cm  
サイズ 先端3mm/5mm、全長16.5cm  
標準価格 10,000 円



商品コード 020-05001

品名 テータム アトラル エレベータ #3 16.5cm  
サイズ 先端3mm/3mm、全長16.5cm  
標準価格 10,000 円



商品コード 020-04052

品名 シェファード サイナスリフト リトラクター 18cm  
サイズ 全長18cm  
標準価格 16,000 円



商品コード 020-13017

品名 フレーア ペリオエレベータ DE 19cm  
サイズ 全長19cm  
標準価格 10,000 円



商品コード 020-18007

品名 テプスパッキングゲージ DE チタン 16.5cm  
サイズ 先端Ø3.3mm/4.0mm、全長16.5cm  
標準価格 22,500 円



商品コード 020-80031

品名 滅菌トレー  
サイズ 約148×270×H60mm  
標準価格 29,000 円



深度ライン8-10-13-15-18mm  
チタン製

stoma hy-grip® “hy-grip”ハンドルは、エルゴノミクスデザイン、良好な重量バランス、滑りにくい表面形状を備えており、長時間にわたる治療中でも効率的、正確、安全な操作が可能です。拡大鏡または顕微鏡下においても、良好な操作が可能です。清掃しやすいシンプルな表面デザインです。

サイナスリフトインスツルメント ラテラルアプローチ用

Stoma (Germany)

セット

商品コード 030-13500 stoma hy-grip®  
 品名 サイナスリフティングエレベーター フルセット  
 構成 下記7本+トレイ  
 標準価格 123,200 円

商品コード 030-13045 stoma hy-grip®  
 品名 ウィール サイナスリフトエレベーター#1 3/3mm hy-grip  
 サイズ 先端3mm/3mm、全長17cm、ハンドル径8mm  
 標準価格 13,800 円



商品コード 030-13047 stoma hy-grip®  
 品名 ウィール サイナスリフトエレベーター#2 3/3mm hy-grip  
 サイズ 先端3mm/3mm、全長17cm、ハンドル径8mm  
 標準価格 13,800 円



商品コード 030-13049 stoma hy-grip®  
 品名 ウィール サイナスリフトエレベーター#3 4/4mm hy-grip  
 サイズ 先端4mm/4mm、全長17cm、ハンドル径8mm  
 標準価格 13,800 円



商品コード 030-13050 stoma hy-grip®  
 品名 ウィール サイナスリフトエレベーター#4 4/4mm hy-grip  
 サイズ 先端径4mm/4mm、全長17cm、ハンドル径8mm  
 標準価格 13,800 円



商品コード 030-13051 stoma hy-grip®  
 品名 メミンゲン サイナスリフトエレベーター 5/4mm hy-grip  
 サイズ 先端5mm/4mm、全長17cm、ハンドル径8mm  
 標準価格 13,800 円



商品コード 030-13052 stoma hy-grip®  
 品名 マイロンネピンス サイナスリフトエレベーター#1 5/7mm hy-grip  
 サイズ 先端5mm/7mm、全長17cm、ハンドル径8mm  
 標準価格 13,800 円



商品コード 030-13053 stoma hy-grip®  
 品名 マイロンネピンス サイナスリフトエレベーター#2 5/7mm hy-grip  
 サイズ 先端5mm/7mm、全長15cm、ハンドル径8mm  
 標準価格 13,800 円



商品コード 030-80003  
 品名 p.i.c.トレイ 180×86×34mm  
 サイズ 180×86×H34mm  
 標準価格 28,000 円

上記インスツルメント 7 本を収納可能なトレイ



主要・トピック製品

診査診断

外科一般

抜歯・歯周

歯肉移植・グラフト材  
 ティッシュ・シミュレーション

骨拡大・歯周外科  
 骨移植・骨形成

補綴技工  
 レンチドライバー

その他・収納ケース  
 衛生材料・矯正

stoma hy-grip® “hy-grip”ハンドルは、エルゴノミクスデザイン、良好な重量バランス、滑りにくい表面形状を備えており、長時間にわたる治療中でも効率的、正確、安全な操作が可能です。拡大鏡または顕微鏡下においても、良好な操作が可能です。清掃しやすいシンプルな表面デザインです。

サイナスリフトインスツルメント

Stoma (Germany)

stoma hy-grip®

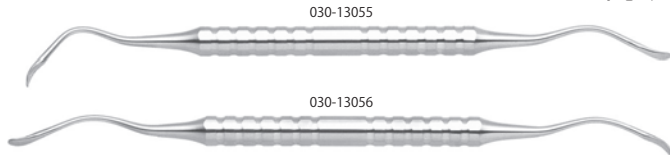

品名 パルチ サイナスキュレット hy-grip

商品コード	サイズ	標準価格
030-13055	先端4.5mm/4.5mm、ハンドル径8mm	14,000 円
030-13056	先端3.5mm/3.5mm、ハンドル径8mm	14,000 円

サイナスリフトインスツルメント

Stoma (Germany)

stoma hy-grip®

インプラント専門医Philippe Khayat先生 (元フランス歯科審美学会会長) のアイデアを具現化したサイナスリフトインスツルメント。両先端の第3カーブと少し鈍にした刃付けにカヤット先生のこだわりが生きています。



商品コード 030-13097

品名 カヤット サイナスリフトエレベーター1.5/1.5mm hy-grip

商品コード	サイズ	標準価格
030-13097	先端1.5mm/1.5mm、ハンドル径8mm	15,500 円

サイナスリフトインスツルメント

Stoma (Germany)

stoma hy-grip®



商品コード 030-13054

品名 テイタム パルチ サイナスリフトエレベーター 3/3mm hy-grip

商品コード	サイズ	標準価格
030-13054	先端3mm/3mm、ハンドル径8mm、全長17cm	13,800 円

サイナスリフトインスツルメント

Stoma (Germany)

stoma hy-grip®

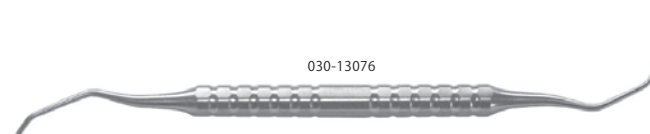

030-13076

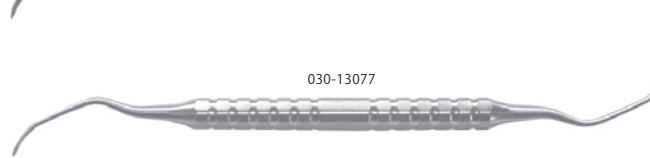

030-13077

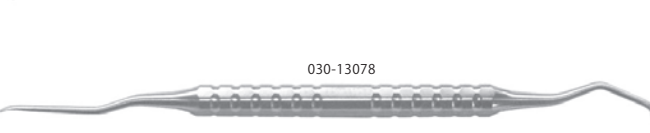

030-13078

品名 オルスベルグ サイナスリフトエレベーター

商品コード	サイズ	標準価格
030-13076	先端3mm/3mm	14,500 円
030-13077	先端3mm/4.5mm	14,500 円
030-13078	先端4.5mm/4.5mm	14,500 円

サイナスリフトインスツルメント

Stoma (Germany)

stoma hy-grip®



商品コード 030-13079

品名 ティンティ サイナスリフトエレベーター 3/3mm hy-grip

商品コード	サイズ	標準価格
030-13079	先端3mm/3mm、ハンドル径8mm	13,800 円

骨鉗子

ACE (USA)

サイナスウィンドウ拡大用、バックカutting鉗子



0 - 3.5mm

商品コード 020-01044

品名 ケリソン鉗子 0-3.5mm

商品コード	標準価格
020-01044	108,000 円

ボンタンパー

Salvin (USA)

サイナスリフトでウィンドウを突く際に使用

セット

商品コード 040-03500

品名 ボンタンパーセット

商品コード	構成
040-03500	ボンタンパー4mm ボンタンパー7mm

標準価格 23,000 円



040-03001



040-03002

単品

品名 ボンタンパー

商品コード	サイズ	標準価格
040-03001	先端4mm	13,000 円
040-03002	先端7mm	13,000 円

stoma hy-grip® “hy-grip” ハンドルは、エルゴノミクスデザイン、良好な重量バランス、滑りにくい表面形状を備えており、長時間にわたる治療中でも効率的、正確、安全な操作が可能です。拡大鏡または顕微鏡下においても、良好な操作が可能です。清掃しやすいシンプルな表面デザインです。

## サイナスリフティング用オステオーム Sen Ostm (セン オステオーム)



この商品の詳細は P.36 へ [Implatex \(Japan\)](#)

**!** ストッパーはイモネジで固定します。使用中の落下、紛失にご注意ください。

### セット

商品コード 308-37000  
品名 セン オステオームセット  
標準価格 50,000 円

### 単品

商品コード 308-36300  
品名 セン オステオーム 3.5  
サイズ 先端径: Ø3.5mm  
付属品 ストッパー用 六角レンチ  
標準価格 26,000 円

### 単品

商品コード 308-36301  
品名 セン オステオーム 4.2  
サイズ 先端径: Ø4.2mm  
付属品 ストッパー用 六角レンチ  
標準価格 26,000 円



## サイナスリフティングオステオーム 直

stoma hy-grip®

Stoma (Germany)

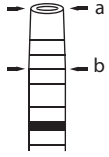

深度ライン：4-6-8-10-13-15-16-18 mm

### 直セット

商品コード 030-19501  
品名 サイナスリフティングオステオーム キットA  
構成 サイナスリフティングオステオーム #1 Ø 2.0/2.7mm hy-grip  
サイナスリフティングオステオーム #2 Ø 2.5/3.2mm hy-grip  
サイナスリフティングオステオーム #3 Ø 3.0/3.7mm hy-grip  
サイナスリフティングオステオーム #4 Ø 3.5/4.2mm hy-grip  
サイナスリフティングオステオーム #5 Ø 4.0/4.7mm hy-grip  
サイナスリフティングオステオーム #6 Ø 4.5/5.4mm hy-grip  
p.i.c.トレイ 180×86×34mm  
標準価格 140,500 円

### 単品

品名 サイナスリフティングオステオーム hy-grip

商品コード	品番	形状	サイズ (a/b)	標準価格
030-19001	#1	直	先端幅 Ø 2.0 mm / Ø 2.7 mm	18,800 円
030-19002	#2	直	先端幅 Ø 2.5 mm / Ø 3.2 mm	18,800 円
030-19003	#3	直	先端幅 Ø 3.0 mm / Ø 3.7 mm	18,800 円
030-19004	#4	直	先端幅 Ø 3.5 mm / Ø 4.2 mm	18,800 円
030-19005	#5	直	先端幅 Ø 4.0 mm / Ø 4.7 mm	18,800 円
030-19006	#6	直	先端幅 Ø 4.5 mm / Ø 5.4 mm	18,800 円

## サイナスリフティングオステオーム 曲

stoma hy-grip®

Stoma (Germany)

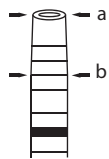

深度ライン：4-6-8-10-13-15-16-18 mm

### 曲セット

商品コード 030-19502  
品名 サイナスリフティングオステオーム キットB  
構成 サイナスリフティングオステオーム 曲 #1 Ø 2.0/2.7mm hy-grip  
サイナスリフティングオステオーム 曲 #2 Ø 2.5/3.2mm hy-grip  
サイナスリフティングオステオーム 曲 #3 Ø 3.0/3.7mm hy-grip  
サイナスリフティングオステオーム 曲 #4 Ø 3.5/4.2mm hy-grip  
サイナスリフティングオステオーム 曲 #5 Ø 4.0/4.7mm hy-grip  
サイナスリフティングオステオーム 曲 #6 Ø 4.5/5.4mm hy-grip  
p.i.c.トレイ 180×86×34mm  
標準価格 144,000 円

### 単品

品名 サイナスリフティングオステオーム曲 hy-grip

商品コード	品番	形状	サイズ (a/b)	標準価格
030-19007	#1	曲	先端幅 Ø 2.0 mm / Ø 2.7 mm	19,500 円
030-19008	#2	曲	先端幅 Ø 2.5 mm / Ø 3.2 mm	19,500 円
030-19009	#3	曲	先端幅 Ø 3.0 mm / Ø 3.7 mm	19,500 円
030-19010	#4	曲	先端幅 Ø 3.5 mm / Ø 4.2 mm	19,500 円
030-19011	#5	曲	先端幅 Ø 4.0 mm / Ø 4.7 mm	19,500 円
030-19012	#6	曲	先端幅 Ø 4.5 mm / Ø 5.4 mm	19,500 円

## サイナスリフトオステオーム フルセット

stoma hy-grip®

Stoma (Germany)

### 直+曲セット

商品コード 030-19500  
品名 サイナスリフトオステオーム フルセット  
構成 サイナスリフトオステオーム キットA  
サイナスリフトオステオーム キットB  
p.i.c.トレイ 271×175×34mm  
標準価格 276,500 円



先端形状が凹状のため、槌打・プッシュすることにより骨の削粉が先端部の凹に収納でき、さらに、槌打・プッシュすると骨粉が洞底を挙上します。

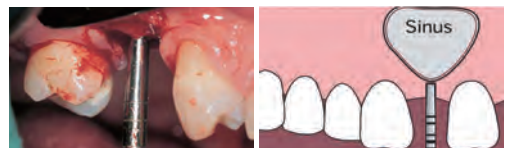

主要・トピック製品

診査診断

外科一般

抜歯・歯周

歯肉移植  
グセラフト材  
ティッシュ  
Cyanoパッチ

骨拡大・歯周外科  
骨移植・骨形成

補綴技工  
レントド  
ライバー

その他・収納ケース  
衛生材料・矯正

stoma hy-grip® “hy-grip”ハンドルは、エルゴノミクスデザイン、良好な重量バランス、滑りにくい表面形状を備えており、長時間にわたる治療中でも効率的、正確、安全な操作が可能です。拡大鏡または顕微鏡下においても、良好な操作が可能です。清掃しやすいシンプルな表面デザインです。

Stoma (Germany)  
stoma hy-grip®

### フライブルグキット

さまざまな外科治療に対応できるフライブルグキット。  
フライブルグ大学で実際に使用されています。  
質感・ハンドリング・切れ味に定評がある外科器具キット

#### セット

商品コード 030-46600

品名 フライブルグキット  
標準価格 650,000 円

#### キット構成(全27点)

- ・シムメルツアイゼン チゼル曲 4mm 目盛付 hy-grip
- ・シムメルツアイゼン チゼル曲 8mm 目盛付 hy-grip
- ・スタイグマン ボーンスクレイパー/アプリーケーター Ø10mm
- ・ルーカス キュレット 3.0/3.0mm hy-grip ・エモス hy-grip
- ・ピーラー メンブレンリフト/グラニューレートブラガー hy-grip
- ・メンブレンホールディングフォースeps hy-grip
- ・クーリー マイクロフォースeps 0.8mm hy-grip
- ・クーリーシムメルツアイゼン ティッシュフォースeps Ø0.8mm
- ・バルチ モルト hy-grip ・バルチ プーザー hy-grip
- ・ペリオトーム#3 2/2mm Ø8mm hy-grip
- ・スカルペルブレードホルダー Ø8mm hy-grip
- ・ペリオプローブ PNC/EX3Aイクルホウト hy-grip
- ・コッハーリトラクター 55×11mm
- ・バラックル/シムメルツアイゼン持針器1.2mm 18cm TC
- ・ゴメル シムメルツアイゼン マイクロロシサー 16cm
- ・ピッカース サージカルマレット Ø25mm 17cm 210g hy-grip
- ・トレフィンドリル Ø3/4mm ・トレフィンドリル専用スタンド(5本用)
- ・トレフィンドリル Ø4/5mm ・ポウル 25cc ・ケリー 曲 16cm 鋸歯
- ・トレフィンドリル Ø6/7mm ・ポーラーダブルアクション 15cm
- ・トレフィンドリル Ø8/9mm ・フライブルグキットトレイ

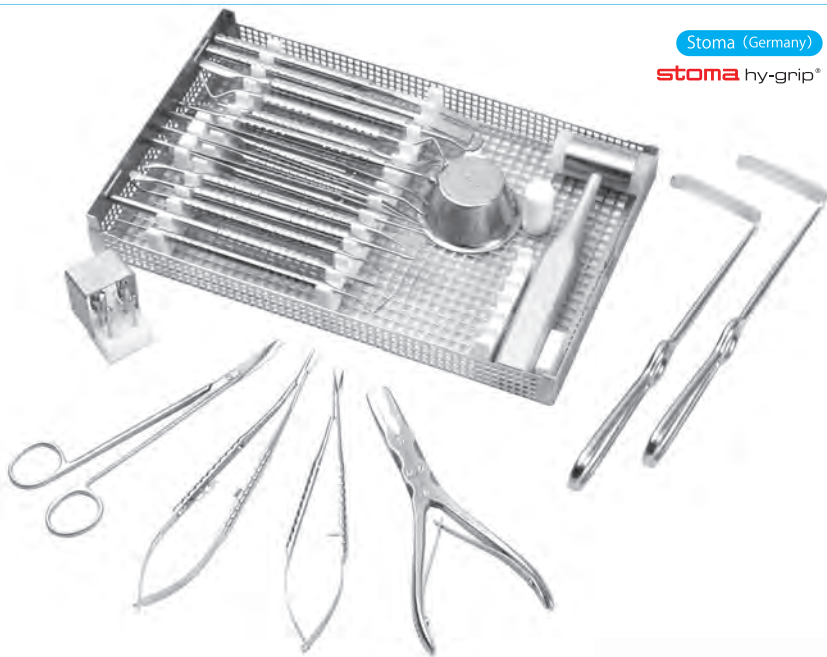

#### 単品

stoma hy-grip®

商品コード 030-07070

品名 シムメルツアイゼン チゼル曲 4mm 目盛付 hy-grip  
サイズ 先端幅4mm  
標準価格 16,000 円

両面目盛付・両刃



商品コード 030-07071

品名 シムメルツアイゼン チゼル曲 8mm 目盛付 hy-grip  
サイズ 先端幅8mm  
標準価格 16,000 円

両面目盛付・両刃



商品コード 030-63002

品名 スタイグマン ボーンスクレイパー/アプリーケーター Ø10mm  
サイズ ハンドル径10mm  
標準価格 22,500 円



商品コード 030-23019

品名 ルーカス キュレット 3.0/3.0mm hy-grip  
サイズ 先端径3/3mm、全長17cm、ハンドル径8mm  
標準価格 12,200 円



商品コード 030-13032

品名 エモス hy-grip  
サイズ 先端径8×20mm、ハンドル径8mm  
標準価格 14,000 円



商品コード 030-31008

品名 ピーラー メンブレンリフト/グラニューレートブラガー hy-grip  
標準価格 16,500 円



商品コード 030-08056

品名 メンブレンホールディングフォースeps hy-grip  
標準価格 27,500 円



商品コード 030-08019

品名 クーリー マイクロフォースeps 0.8mm hy-grip  
サイズ 先端径 0.8mm、全長 17cm  
標準価格 34,000 円



商品コード 030-08069

品名 クーリー シムメルツアイゼン ティッシュフォースeps Ø0.8mm hy-grip  
サイズ 先端径0.8mm、全長17cm  
標準価格 37,500 円



商品コード 030-13043

品名 バルチ モルト hy-grip  
標準価格 14,000 円





stoma hy-grip®

“hy-grip”ハンドルは、エルゴノミクスデザイン、良好な重量バランス、滑りにくい表面形状を備えており、長時間にわたる治療中でも効率的、正確、安全な操作が可能です。拡大鏡または顕微鏡下においても、良好な操作が可能です。清掃しやすいシンプルな表面デザインです。

Stoma (Germany)

stoma hy-grip®

フライブルグキット 単品

商品コード 030-13042

品名 パルチ ブーザー hy-grip  
 サイズ 先端5mm/3mm、全長17.5cm、ハンドル径8mm  
 標準価格 13,500円



商品コード 030-30018

品名 ペリオトーム#3 2/2mm Ø8mm hy-grip  
 サイズ 先端幅アングル2mm/アングル2mm、ハンドル径8mm  
 標準価格 14,800円



商品コード 030-16005

品名 スカルペルブレードホルダー Ø8mm hy-grip  
 サイズ 全長15.8cm、ハンドル径8mm  
 標準価格 11,200円



商品コード 030-15019

品名 ペリオプローブ PNC/EX3Aイクルホウト hy-grip  
 サイズ 全長17.5cm、ハンドル径6mm、マーキングライン1-2-3-4-5...14-15mm  
 標準価格 7,000円



商品コード 030-04010

品名 コツハー リトラクター 55×11mm  
 サイズ 先端径55mm×11mm、全長22cm  
 標準価格 11,200円



商品コード 030-05090

品名 バラツケル/シュメルツアイゼン持針器1.2mm 18cm TC  
 サイズ 先端最大幅1.2mm、指定縫合糸5-0、6-0  
 標準価格 70,000円



商品コード 030-06042

品名 ゴメル シュメルツアイゼン マイクロシサー 16cm  
 サイズ 全長16cm  
 標準価格 51,000円



商品コード 030-12005

品名 ビツカース サージカルマレット Ø25mm 17cm 210g hy-grip  
 サイズ 槌打部直径25mm、全長17cm、210g  
 標準価格 31,000円



商品コード 030-27002

品名 トレフィンドリル Ø3/4mm  
 標準価格 17,800円



商品コード 030-27005

品名 トレフィンドリル Ø6/7mm  
 標準価格 17,800円



商品コード 030-27003

品名 トレフィンドリル Ø4/5mm  
 標準価格 17,800円



商品コード 030-27007

品名 トレフィンドリル Ø8/9mm  
 標準価格 17,800円



商品コード 030-80023

品名 トレフィンドリル専用スタンド(5本用)  
 標準価格 8,200円

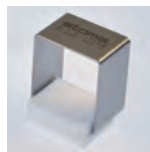

商品コード 030-06014

品名 ケリー 曲 16cm 鋸歯  
 標準価格 11,200円

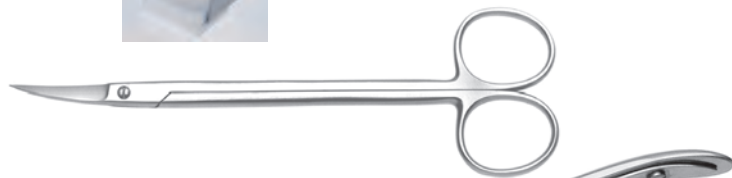

商品コード 030-01008

品名 ボーラー ダブルアクション 15cm  
 標準価格 63,500円



商品コード 030-80024

品名 ボウル 25cc  
 標準価格 4,200円



商品コード 030-80062

品名 フライブルグキットトレイ  
 標準価格 65,000円

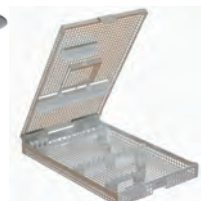

主要・トピック製品

診査診断

外科一般

抜歯・歯周

歯肉移植  
 ティッシュ  
 シュユパン  
 チ材

骨拡大・歯周外科  
 骨移植・骨形成

補綴技工  
 レンチドライバ

その他・収納ケース  
 衛生材料・矯正

トンネルテクニック セット

傷つけずに頬側粘膜の移動を行います。



Prof. Dr. Dr. A. Sculean

セット

商品コード 030-71001

品名 プラスチック エステティック サージェリーキット

- 構成
- スクリーントンネル インストルメント ミニ #1 hy-grip
- スクリーントンネル インストルメント ミニ #2 hy-grip
- スクリーン アロカトンネル インストルメント ミニ #1 hy-grip
- スクリーン アロカトンネル インストルメント ミニ #2 hy-grip
- アレントンネルエレベーター 2/2mm hy-grip
- ボーンチゼル 2.5/3.0mm hy-grip
- ペリオドンタルチゼル 3/2mm hy-grip
- p.i.c.トレイ 180×86×30mmクランプクリップ式

標準価格 150,500 円



Stoma (Germany)  
stoma hy-grip®

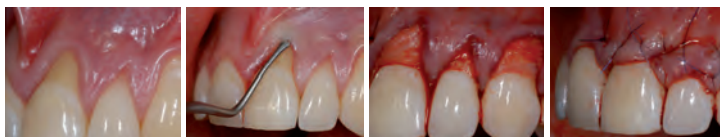

エステティックゾーンに顕著な歯肉退縮。スクリーンアロカトンネルインストルメントで傷つけず移植する結合組織を頬側粘膜の移動が可能。形成されたトンネルに移植する結合組織を埋植し固定。切開が無く負担をかけず結合組織の移植と歯肉退縮部の処置。

単品 stoma hy-grip®

Stoma (Germany)



商品コード 030-13098

品名 スクリーン トンネル インストルメント ミニ#1 hy-grip

標準価格 22,000 円



商品コード 030-13099

品名 スクリーン トンネル インストルメント ミニ#2 hy-grip

標準価格 22,000 円



商品コード 030-13058

品名 アレントンネルエレベーター 2/2mm hy-grip

サイズ 先端幅2mm/2mm、ハンドル径10mm

標準価格 18,500 円



商品コード 030-13101

品名 スクリーン アロカトンネル インストルメント ミニ #1 hy-grip

サイズ 先端幅1.5mm/1.5mm、ハンドル径10mm

標準価格 22,000 円



商品コード 030-07009

品名 ボーンチゼル 2.5/3.0mm hy-grip

サイズ 先端幅2.5mm/3.0mm、ハンドル径10mm

標準価格 15,000 円



商品コード 030-13102

品名 スクリーン アロカトンネル インストルメント ミニ #2 hy-grip

サイズ 先端幅1.5mm/1.5mm、ハンドル径10mm

標準価格 22,000 円



商品コード 030-07061

品名 ペリオドンタルチゼル 3/2mm hy-grip

サイズ 先端幅3mm/2.5mm、ハンドル径8mm

標準価格 14,000 円

stoma hy-grip® “hy-grip”ハンドルは、エルゴノミクスデザイン、良好な重量バランス、滑りにくい表面形状を備えており、長時間にわたる治療中でも効率的、正確、安全な操作が可能です。拡大鏡または顕微鏡下においても、良好な操作が可能です。清掃しやすいシンプルな表面デザインです。

トンネルキット

David A. GarberとSalama兄弟 (Henry Salama, Maurice Salama) が所属する、診療施設「チームアトランタ」がプロデュースする歯周外科トンネルテクニックのためのキット。

stoma hy-grip® Stoma (Germany)



セット

商品コード 030-44500

品名 チームアトランタ トンネルキット  
 構成 アレントンネルエレベーター2/2mm hy-grip  
 歯肉切除用ナイフ Ø2/2mm hy-grip  
 歯肉切除用ナイフ#1 hy-grip  
 歯肉切除用ナイフ#2 hy-grip  
 ジンジバグラフトパッキングインスツルメント  
 p.i.c.トレイ 180×86×30mm クランプクリップ式  
 標準価格 103,500 円

単品

stoma hy-grip®

商品コード 030-13058

品名 アレントンネルエレベーター 2/2mm hy-grip  
 サイズ 先端幅2mm/2mm、ハンドル径10mm  
 標準価格 18,500 円



わずかに湾曲した先端で、歯頸部からの粘膜剥離がパーフォレーションせずに行えます。もう一方のフラットな矢尻状の先端で、侵襲を抑えた粘膜剥離が行えます。

商品コード 030-13059

品名 歯肉切除用ナイフ Ø2/2mm hy-grip  
 サイズ 先端幅2mm/2mm、ハンドル径10mm  
 標準価格 18,500 円



小臼歯/大臼歯でのトンネルテクニックに適しています。角度付きの両側先端部はわずかに湾曲した形状をしており、同部位へのアクセスを容易にし、安全で切開の無い粘膜フラップ形成を行えます。

商品コード 030-13060

品名 歯肉切除用ナイフ #1 hy-grip  
 サイズ ハンドル径10mm  
 標準価格 18,500 円



角度のついた短く鋭利な矢尻状の先端は、アクセスが難しい部位でのトンネルテクニックによる形成を行います。もう一方のフラットな先端形状により、歯間乳頭部を傷つけないトンネルリングを行います。

商品コード 030-13061

品名 歯肉切除用ナイフ #2 hy-grip  
 サイズ ハンドル径10mm  
 標準価格 18,500 円



シャンクが直角の先端部で、根尖から歯冠方向のトンネルを形成します。

商品コード 030-13062

品名 ジンジバグラフトパッキング  
 インスツルメント  
 サイズ ハンドル径10mm  
 標準価格 13,800 円



商品コード 030-80011

品名 p.i.c.トレイ 180×86×30mm クランプクリップ式  
 サイズ 180×86×H30mm  
 標準価格 16,200 円

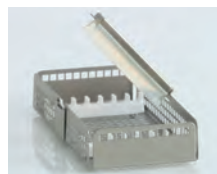

主要・トピック製品

診査診断

外科一般

抜歯・歯周

歯肉移植グラフト材  
 ティッシュユバンチ

骨拡大・歯周外科  
 骨移植・骨形成

補綴技工  
 レンチドライバー

その他・収納ケース  
 衛生材料・矯正

stoma hy-grip® “hy-grip”ハンドルは、エルゴノミクスデザイン、良好な重量バランス、滑りにくい表面形状を備えており、長時間にわたる治療中でも効率的、正確、安全な操作が可能です。拡大鏡または顕微鏡下においても、良好な操作が可能です。清掃しやすいシンプルな表面デザインです。

ペリオドンタルボーンファイル

Stoma (Germany)  
stoma hy-grip®



商品コード 030-07048  
品名 オッセンバイン チゼル 1.5/1.5mm hy-grip  
サイズ 先端幅1.5mm/1.5mm、ハンドル径8mm  
標準価格 14,000 円

ペリオドンタルボーンファイル

Stoma (Germany)  
stoma hy-grip®



商品コード 030-07058  
品名 オッセンバイン チゼル 4/4mm hy-grip  
サイズ 先端幅4mm/4mm、ハンドル径8mm  
標準価格 14,000 円

骨の形態修正に適しており、フラップ手術の二次切開や根面の残存歯肉繊維の除去が容易にできるようデザインされています。

ペリオドンタルボーンファイル

Stoma (Germany)  
stoma hy-grip®



商品コード 030-07047  
品名 オッセンバイン チゼル 2.5/2.5mm hy-grip  
サイズ 先端幅2.5mm/2.5mm、ハンドル径8mm  
標準価格 14,000 円

ペリオドンタルボーンファイル

Stoma (Germany)  
stoma hy-grip®



商品コード 030-07061  
品名 ペリオドンタルチゼル 3/2mm hy-grip  
サイズ 先端幅3mm/2.5mm、ハンドル径8mm  
標準価格 14,000 円

ペリオドンタルボーンファイル

Stoma (Germany)  
stoma hy-grip®



商品コード 030-07052  
品名 フェディ チゼル 2/2mm hy-grip  
サイズ 先端幅2mm/2mm、ハンドル径8mm  
標準価格 12,800 円

ペリオドンタルボーンファイル

Stoma (Germany)  
stoma hy-grip®



商品コード 030-07053  
品名 フェディ チゼル 2.5/2.5mm hy-grip  
サイズ 先端幅2.5mm/2.5mm、ハンドル径8mm  
標準価格 13,000 円

ペリオドンタルボーンファイル

Stoma (Germany)  
stoma hy-grip®

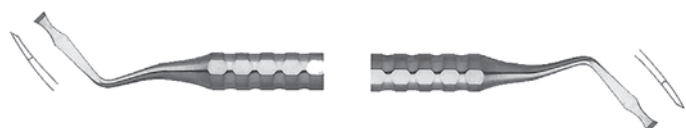

商品コード 030-07054  
品名 フェディ チゼル 3/3mm hy-grip  
サイズ 先端幅3mm/3mm、ハンドル径8mm  
標準価格 13,000 円

ペリオドンタルボーンファイル

Stoma (Germany)  
stoma hy-grip®



商品コード 030-07046  
品名 ロードス バックアクション 36-37 hy-grip  
標準価格 9,800 円

チゼル

Stoma (Germany)  
stoma hy-grip®



品名 オッセンバイン チゼル hy-grip

商品コード	形状	サイズ	標準価格
030-07007	曲アップ	先端幅5mm、ハンドル径8mm	14,000 円
030-07008	曲ダウン	先端幅5mm、ハンドル径8mm	14,000 円

ボーンファイル

Stoma (Germany)  
stoma hy-grip®



商品コード 030-13008  
品名 ラスパトリウム4mm/ロードスバックアクションチゼル hy-grip  
サイズ ラスパトリウム側先端幅4mm、全長17cm  
標準価格 13,500 円

歯頸部の粘膜骨膜を剥離します。  
ラウンド状の先端部は、口唇および頬への圧を緩和します。

stoma hy-grip® “hy-grip”ハンドルは、エルゴノミクスデザイン、良好な重量バランス、滑りにくい表面形状を備えており、長時間にわたる治療中でも効率的、正確、安全な操作が可能です。拡大鏡または顕微鏡下においても、良好な操作が可能です。清掃しやすいシンプルな表面デザインです。

**歯肉切除用ナイフ**

歯間部歯肉の切除に適しています。

商品コード 030-34001

品名 オーバン 歯肉切除用ナイフ O1-2 hy-grip  
 サイズ 先端径2mm、全長15.5cm、ハンドル径8mm  
 標準価格 14,500 円



**歯肉切除用ナイフ**

商品コード 030-13059

品名 歯肉切除用ナイフ Ø2/2mm hy-grip  
 サイズ 先端幅2mm/2mm、ハンドル径10mm  
 標準価格 18,500 円



**歯肉切除用ナイフ**

商品コード 030-13060

品名 歯肉切除用ナイフ #1 hy-grip  
 サイズ ハンドル径10mm  
 標準価格 18,500 円



**歯肉切除用ナイフ**

商品コード 030-13061

品名 歯肉切除用ナイフ #2 hy-grip  
 サイズ ハンドル径10mm  
 標準価格 18,500 円



**歯肉切除用ナイフ**

商品コード 030-62001

品名 クレイマーネビンス 歯肉切除用ナイフ #7 hy-grip  
 サイズ ハンドル径8mm  
 標準価格 16,500 円



**歯肉切除用ナイフ**

商品コード 030-62002

品名 クレイマーネビンス 歯肉切除用ナイフ #11 hy-grip  
 サイズ ハンドル径8mm  
 標準価格 12,800 円



**歯肉切除用ナイフ**

商品コード 030-34002

品名 ゴールドマンフォックス 歯肉切除用ナイフ GF7 hy-grip  
 サイズ ハンドル径8mm  
 標準価格 13,500 円



**歯肉切除用ナイフ**

商品コード 030-34003

品名 ゴールドマンフォックス 歯肉切除用ナイフ GF11 hy-grip  
 サイズ 先端径2.5mm/2.5mm、ハンドル径8mm  
 標準価格 12,800 円



**歯肉切除用ナイフ**

商品コード 030-34004

品名 カークランド 歯肉切除用ナイフ K15-16 hy-grip  
 サイズ ハンドル径8mm  
 標準価格 13,500 円



**チゼル**

商品コード 030-07010

品名 ウエテルステット チゼル CP1/2 2/2mm hy-grip  
 サイズ 先端径2mm/2mm、ハンドル径8mm  
 標準価格 8,800 円



主要・トピック製品

診査診断

外科一般

抜歯・歯周

歯肉移植・グラフト材  
 ティッシュユバンチ

骨拡大・歯周外科  
 骨移植・骨形成

補綴技工  
 レンチドドライブ

その他・収納ケース  
 衛生材料・矯正

トルクレンチ

本体に設置されたゲージ針で、埋入および締結トルクを計測(10-90Ncm)。ラチェット機能付。  
 レンチに組み込まれたアダプター(手指用変換アダプター)には回転ダイヤルが付いており、トルクレンチ機能とは別に、  
 4mmスクエアを有するドライバーヘッドに装着可能。

Implant Direct (USA)



商品コード 003-TWE

品名 トルクレンチ 10-90Ncm(挿入用)  
 標準価格 53,000 円



4mmスクエア、CA用のアダプター二種が付属します。

トルクレンチ

Salvin (USA)

トルク値が20Ncmに達すると首折れします。



商品コード 040-07005

品名 トルクレンチ20Ncm  
 標準価格 39,000 円

ラチェットレンチ

Implant Direct (USA)

フィクスチャーの埋入やスクリューの締結に。  
 ヘッドが小さくラチェット式の為、狭い部位での操作が可能です。



商品コード 003-R

品名 ラチェットレンチ  
 標準価格 23,000 円

トルクレンチ

Salvin (USA)

トルク値が30Ncmに達すると首折れします。



商品コード 040-07006

品名 トルクレンチ30Ncm  
 標準価格 39,000 円

ラチェットレンチ

Salvin (USA)

フィクスチャーの埋入やスクリューの締結に。  
 ヘッドが小さくラチェット式の為、狭い部位での操作が可能です。



商品コード 040-07007

品名 Salvinラチェットレンチ  
 標準価格 28,000 円

トルクレンチ

Salvin (USA)

トルク値が35Ncmに達すると首折れします。

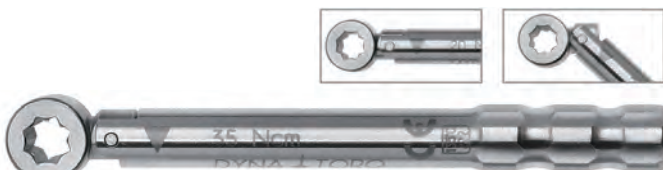

商品コード 040-07003

品名 トルクレンチ35Ncm  
 標準価格 39,000 円

コントラングルドライバー

Salvin (USA)

アクセスしにくい部位にも、届きやすい形状に設計されています。  
 ハンドルを回転させ、補綴スクリューを簡単に締結もしくは緩められます。  
 ラッチ式コントラです。

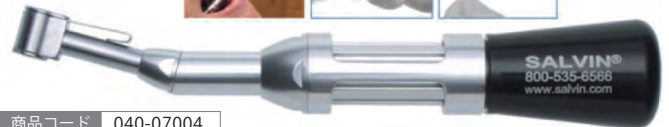

商品コード 040-07004

品名 イージーリーチ プロセティックレンチ  
 標準価格 105,000 円

ドライバー

Implatex (Japan)

3.0mm Octa



全長 23mm

商品コード 300-36271

品名 OTM3.0オクタインサージョナルツール  
 標準価格 7,000円

ドライバー

Implatex (Japan)

2.5mm Hex



全長 28.5mm

商品コード 300-36276

品名 HEXドライバー-2.5L  
 標準価格 10,000円

ドライバー

Implatex (Japan)

器具や手指が入りにくい臼歯部での  
 アバットメント除去操作に!

スクリュー抜き上げに  
 有効なルビーボール

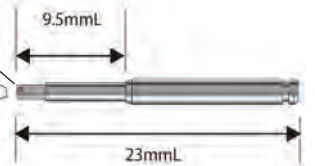

商品コード 304-36269

品名 テリバリッドドライバー-1.25CA  
 標準価格 9,800円

ラチェットレンチ用ドライバーチップ / アダプター

チップの選択により、各社のインプラントに対応します。

Salvin (USA)

1.22mmHex

(対応インプラント: NobelBiocare, ZimVie, Friadent)



品名 ドライバーチップ

商品コード	品番	規格	全長	標準価格
040-08010	#HNT	4mmスクエア	17mm	10,000円
040-08011	#HNTL	4mmスクエア	23mm	10,000円
040-08002	#HN	CA	24mm	10,000円

1.25mmHex

(対応インプラント: Implant Direct, ZimVie, Astra, BioHorizons, Imtec, SteriOss)



品名 ドライバーチップ

商品コード	品番	規格	全長	標準価格
040-08021	#HTT	4mmスクエア	—	10,000円
040-08022	#HTL	4mmスクエア	—	10,000円
040-08003	#HT	CA	26mm	10,000円

Star Driver

(対応インプラント: NobelBiocare Active, Unigrip Screw, Neoss)



品名 ドライバーチップ

商品コード	品番	規格	全長	標準価格
040-08015	#PROC-S	4mmスクエア	16mm	13,000円
040-08014	#PROC-L	4mmスクエア	23mm	13,000円
040-08004	#PROC	CA	21mm	14,000円

Flat Blade Screwdriver



品名 ドライバーチップ

商品コード	品番	規格	全長	標準価格
040-08016	#SN	4mmスクエア	18mm	10,000円
040-08017	#SNL	4mmスクエア	24mm	10,000円

0.9mmHex

(対応インプラント: NobelBiocare, ZimVie, BioHorizons, Friadent)



品名 ドライバーチップ

商品コード	品番	規格	全長	標準価格
040-08007	#HC	4mmスクエア	16mm	10,000円
040-08008	#HCL	4mmスクエア	23mm	10,000円

1.25mmSquare

(対応インプラント: ZimVie)



品名 ドライバーチップ

商品コード	品番	規格	全長	標準価格
040-08006	#CER-S	4mmスクエア	16mm	10,000円
040-08005	#CER-L	4mmスクエア	23mm	10,000円
040-08001	#CER	CA	24mm	10,000円

ITI Driver

(対応インプラント: Straumann) SCSドライバー



品名 ドライバーチップ

商品コード	品番	規格	全長	標準価格
040-08013	#ITIS	4mmスクエア	16mm	13,000円
040-08012	#ITIL	4mmスクエア	22mm	13,000円

1.77mmHex

(対応インプラント: Paragon TSI Abutment)



商品コード 040-08020

品名	ドライバーチップ#HTSI
規格	4mmスクエア
標準価格	10,000円

2.03mm Female Hex

(対応インプラント: NobelBiocare, ZimVie)



商品コード 040-08009

品名	ドライバーチップ#HFD
サイズ	全長 16mm
規格	4mmスクエア
標準価格	10,000円

アダプター

ACE (USA)

コントラングル用のバーをトルクレンチで操作可能にするアダプターです。

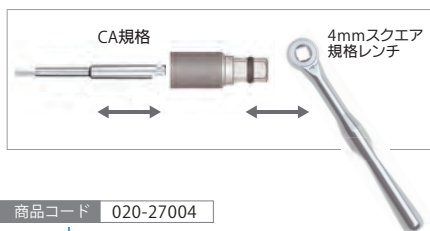

商品コード 020-27004

品名	マシンマニュアルコンバーター
標準価格	9,000円

アダプター

Salvin (USA)

4mmスクエアを有するドライバーを手指で操作。



商品コード 040-08019

品名	ドライバーハンドル#TK
標準価格	12,000円
サイズ	外径12.7mm、全長16mm

アダプター

ACE (USA)

4mmスクエアを有するドライバーを手指で操作。



商品コード 020-26011

品名	サムノブ
標準価格	8,000円
サイズ	外径12.7mm、全長6.7mm

アダプター

Salvin (USA)

ノーベルバイオケアのレンチ規格アダプター



商品コード 040-23001

品名	インプラントレンチアダプター(NB)
標準価格	18,000円

アダプター

Salvin (USA)

ストローマンのレンチ規格アダプター



商品コード 040-23002

品名	インプラントレンチアダプター(ST)
標準価格	18,000円

主要・トピック製品

診査診断

外科一般

抜歯・歯周

歯肉移植・骨移植  
ティッシュリフト  
リフト

骨拡大・歯周外科  
骨移植・骨形成

補綴技工  
レンチドライバー

その他・収納ケース  
衛生材料・矯正

コードレス電動トルクドライバー

NSK (Japan)

インプラント埋入後のカバースクリューやヒーリングキャップ、アバットメントの着脱において、ドクターの利便性と安全性を高めるコードレスドライバーです。iSD900によって、最大50%の施術スピードの向上と、広い術野の確保を実現し、ドクターの負担を大きく軽減します。

セット

商品コード 350-17001

品名 iSD900 標準セット  
 構成 iSD-HP コントラングルヘッド  
 iSD900用充電器  
 電源コード  
 トルクキャリブレーター  
 キャリブレーションバー  
 ON/OFFスイッチレバー  
 標準価格 156,500 円



仕様  
 トルク:10-40Ncm (1Ncm毎 / 5Ncm毎)  
 回転速度:15, 20, 25min-1  
 重量:148g  
 充電時間:1.5時間  
 連続使用時間:1.2時間

手動トルクドライバーキット IMPLANT RESCUE

Narcohm (Japan)

他院埋入インプラントのメンテナンス、純正ツールでは対応できない高径のケースに対応できるよう、主要メーカーのインプラントに対応したドライバービットを揃えました。他院でインプラント治療を受けた患者さんがメンテナンスのために訪れた場合でも問題なく対応することが可能です。ドライバービットにはテーパが付いており、ネジ穴にしっかりとフィットします。ネジをドライバーに保持した状態で口腔内まで移送することも可能です。

セット

商品コード 790-00001

品名 インプラントレスキュー  
 構成 コントラングルドライバー  
 トルクレンチ用アダプター  
 ドライバービット一式(10本)  
 ドライバービットケース  
 標準価格 98,000 円



※トルクレンチ用アダプターは、4mmスクエア規格のトルクレンチに対応

単品

ドライバービット ラインナップ 標準価格：各4,800円

形状	Sサイズ 商品コード	USサイズ 商品コード
Hex 1.2mm	790-00004	790-00009
Hex 1.3mm	790-00005	790-00010
UniGrip	790-00006	790-00011
SCS	790-00007	790-00012
マイナス 1.9×0.45mm	790-00008	790-00013

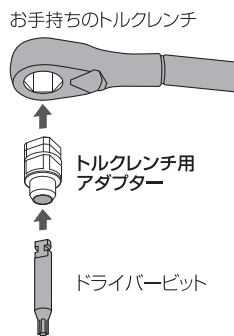

商品コード	品名	標準価格
790-00002	コントラングルドライバー	39,000 円
790-00003	トルクレンチ用アダプター	9,800 円
790-00014	ドライバービットケース	9,800 円

**POINT 1**  
 顎の小さな日本人のために設計された  
**ウルトラショート**  
 16mm  
 ウルトラショート

**POINT 2**  
 ネジ穴をがっちりホールドできるテーパ付きの  
**ドライバービット**

**POINT 3**  
 手元で仮締めができる  
**専用ドライバー**

**POINT 4**  
 お手持ちのトルクレンチを活用できる  
**トルクレンチ用アダプター**

コントラングルドライバーの手元を回すことができ、先端のドライバービットが連動して回転します。口腔内でドライバーを大きく動かすことなくインプラントの仮締めができます。

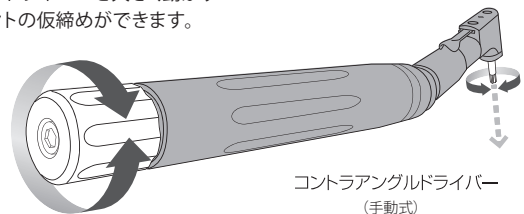
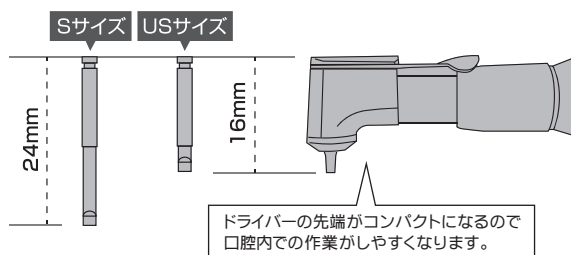



コバルトクロムシリンダー

日本歯科金属 (Japan)

コバルトクロムシリンダーは主要のインプラントメーカー製マルチユニットアバットメントに対応し、生体適合性証明書が付与された陶材焼付用コバルトクロム合金「ダン・コバルトボンド」を材料にして精密に製造されたインプラント用シリンダーです。

- ・スクリーリテイン式上部構造の製作コストを大幅に低減。
- ・繊細なメタルフレームの製作が可能。
- ・材料強度が高いため、フレームを薄く軽量化できます。



弊社WEBサイトにて動画公開中!

弊社WEBサイトにてコバルトクロムシリンダーの「使用のポイント」と「商品開発コンセプト」をNインプラントロジック 代表 中矢 敦三 氏にわかりやすく解説いただいています。ぜひご視聴ください。



詳細は P.12 に掲載

コバルトクロム合金

日本歯科金属 (Japan)

歯科メタルセラミック修復用金属材料  
生体適合性証明書が付与された  
陶材焼付用コバルトクロム合金



品名 ダン・コバルトボンド

商品コード	内容量	標準価格
781-00001	5g片 100g	10,600 円
781-00002	5g片 500g	50,500 円
781-00003	5g片 1000g	99,000 円

フラックス

日本歯科金属 (Japan)

ノンプレシャス系ろう材向けフラックス

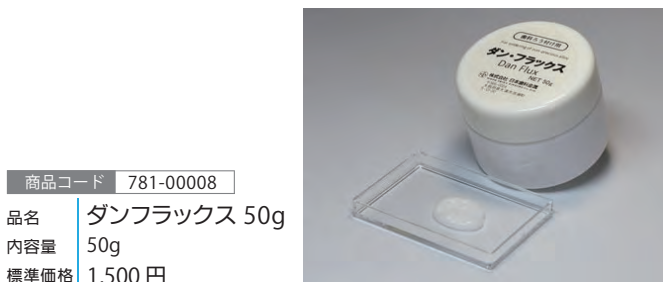

商品コード	781-00008
品名	ダンフラックス 50g
内容量	50g
標準価格	1,500 円

歯冠色陶材の練和液

日本歯科金属 (Japan)

国内外各メーカーの一般的な陶材やチタン用陶材、オールセラミック用陶材などすべての陶材に対し使用できる陶材練和液です。型崩れが少なく焼成時の陶材収縮が小さいため角の丸まりが少なくなっています。ポーセレンマージンも容易にできます。クラックの発生が少ないためワンベイクが可能。シェードガイドに対して色調の再現性が高いのも特長です。



商品コード	781-00007
品名	ダンモデリングリキッド 100mL
内容量	100ml
標準価格	3,500 円

コバルトクロム合金の前ろう着材

日本歯科金属 (Japan)

歯科用コバルトクロム系合金ろう



※棒状タイプには「ダンフラックス」が同梱されます。

品名 ダンクロムソルダー

商品コード	形状	内容量	標準価格
781-00004	棒状	5g (8本入)	6,930 円
781-00005	ワイヤー状	Ø0.35mm、2m 巻	15,000 円
781-00006	ワイヤー状	Ø0.5mm、2m 巻	16,000 円

主要・トピック製品

診査診断

外科一般

抜歯・歯周

歯内移植・グラフト材  
ティッシュユバノンチ

骨拡大・歯周外科  
骨移植・骨形成

補綴技工  
レンチドライバ

その他・収納ケース  
衛生材料・矯正

磁性アタッチメント マグフィット®M

愛知製鋼 (Japan)

進化する マグフィット®  
テクノロジー

保険適用

天然歯用

マグフィットMは、維持溝だけではなく  
マグフィットDXのオーバルリングを併用し、  
義歯からの脱落防止を図っています。

特長

- ・維持溝+オーバルリングによる義歯固定
- ・マグフィット®初のダイレクトボンディング対応
- ・マグフィット®の品質と信頼



商品コード	商品名
750-60001	マグフィットM 磁石構造体単品(1個入り) 400gfタイプ M400-T
750-60002	マグフィットM 磁石構造体単品(1個入り) 600gfタイプ M600-T
750-60003	マグフィットM 磁石構造体単品(1個入り) 800gfタイプ M800-T
750-60011	マグフィットM キーバ単品(1個入り) 400gfタイプ M400-K
750-60012	マグフィットM キーバ単品(1個入り) 600gfタイプ M600-K
750-60013	マグフィットM キーバ単品(1個入り) 800gfタイプ M800-K
750-60021	キーパーパターンM1(2個入り)M400-K用
750-60022	キーパーパターンM1(2個入り)M600-K用
750-60023	キーパーパターンM1(2個入り)M800-K用

※本品のキーバは鋳接可能ですが、医療保険の術法は合着法のみとなります。  
保険の施術には合着法を適用してください。

「マグフィット®M」「マグフィット®IP」の詳細は、P.13に掲載

マグフィット® 説明用模型

愛知製鋼 (Japan)

マグフィットの患者様への説明用模型です。



弊社WEBサイトで  
「マグフィット®」の  
商品ラインナップを  
ご覧いただけます。



商品コード 750-80100

品名 クリスタル模型

標準価格 5,000円

技工用バー (チタン用)

Komet (Germany)



品名 チタン用カーバイドバー FG (切削用) 適正回転数：160,000r.p.m.

商品コード	形状	直径 mm	刃先長 mm	標準価格
420-00817		1.6	8.0	1,800円
420-00818		1.8	8.0	1,800円

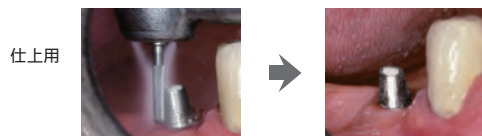

品名 チタン用カーバイドバー FG (仕上用) 適正回転数：200,000r.p.m.

商品コード	形状	直径 mm	刃先長 mm	標準価格
420-00819		1.6	8.0	1,800円
420-00820		1.8	8.0	1,800円

技工用バー (ジルコニア用)

Komet (Germany)

ダイヤモンド粒子の高密度充填で効率的に切削します。  
手間のかかる裂溝付与やサポート除去だけでなく  
クラウン撤去もスムーズに行えます。

特長

包装：各1本入

- 切削しづらい酸化ジルコニウムをクイックカット!
- 高密度ボンディング層により、天然ダイヤモンド粒子をしっかりグリップ。
- 適正回転数：160,000r.p.m.



品名 ZR用ダイヤモンドバー FG (切削用) コース・ダイヤ 151μm

商品コード	形状	直径 mm	刃先長 mm	標準価格
420-00801		1.2	8.0	1,800円
420-00802		1.6	8.0	1,800円
420-00803		2.5	8.0	1,800円
420-00804		1.4	5.0	1,400円
420-00805		1.0	—	1,400円

品名 ZR用ダイヤモンドバー FG (調整用) ミディアム・ダイヤ 107μm

商品コード	形状	直径 mm	刃先長 mm	標準価格
420-00806		1.6	10.0	1,800円
420-00807		1.6	8.0	1,800円
420-00808		1.4	2.8	1,400円
420-00809		1.4	2.8	1,400円
420-00810		1.2	—	1,400円
420-00811		1.4	—	1,400円

品名 ZR用ダイヤモンドバー FG (仕上用) ファイン・ダイヤ 46μm

商品コード	形状	直径 mm	刃先長 mm	標準価格
420-00812		1.0	—	1,400円
420-00813		1.4	2.8	1,400円
420-00814		2.3	2.8	1,400円
420-00815		1.6	8.0	1,800円
420-00816		1.6	10.0	1,800円

技工用 FG バースタンド

Komet (Germany)



商品コード 420-00890

品名 バースタンド(FGロング用18本立)

標準価格 10,200円

クラウンリムーバー

部位を選ばず、切断無しで短時間に撤去!

**POWER** パワークラウンリムーバー

咬合面に形成した穴と、側面を支点に、クラウンを撤去します。

Power Dental USA (USA)

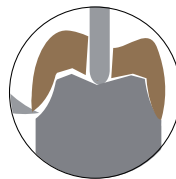

- ジルコニアクラウン
- インプラントクラウン
- テンポラリークラウンの撤去に!

セット

商品コード 201-10000

品名 パワークラウンリムーバーセット  
 構成 パワークラウンリムーバー R  
 パワークラウンリムーバー L  
 カセット #2  
 標準価格 139,000 円



パワークラウン  
リムーバー R

単品

商品コード 201-00002

品名 パワークラウンリムーバー R  
 標準価格 62,000 円



パワークラウン  
リムーバー L

単品

商品コード 201-00001

品名 パワークラウンリムーバー L  
 標準価格 62,000 円

商品コード 201-80002

品名 カセット #2  
 サイズ 90×203×H31mm  
 標準価格 15,000 円



頬(唇)側

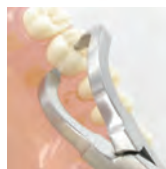

口蓋(舌)側



弊社WEBサイト内で「パワークラウンリムーバー」の臨床レポートをご覧ください。

クラウンリムーバー

先端のエッジにより、てこの原理を使ってどの部位のクラウンでも容易に離脱できます。



商品コード 030-13081

品名 ユニバーサル クラウンスプレッダー  
 標準価格 14,800 円

Stoma (Germany)

テンポラリーポスト除去用

どの部位にも使いやすいよう設計されています。グリップはタングステンカーバイド製で頑丈に作られています。



※タングステンカーバイド加工

商品コード 030-13082

品名 テンポラリーポスト除去用フォーセプス TC  
 標準価格 37,500 円

Stoma (Germany)

クラウンリムーバー

左右均等に広げるため、支台歯に負担がかからず動揺歯にも使用可能。ハンドルを握ると、先端が左右に開きます。

- ①バーで1.2~1.5mm程度(白歯部は頬側面の近心隅角部)のスリットを入れる。
- ②スリットにプライヤーの先端をあわせ、ハンドルを握ると左右に開き、クラウンが外れます。



商品コード 030-13080

品名 クラウンスプレッティング フォーセプス  
 標準価格 34,000 円

Stoma (Germany)

クラウンブリッジリムーバー

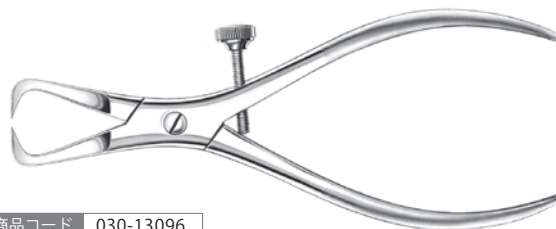

商品コード 030-13096

品名 フラー テンポラリークラウン リムービングプライヤー  
 サイズ 全長16cm  
 標準価格 14,500 円

Stoma (Germany)

主要・トピック製品

診査診断

外科一般

抜歯・歯周

歯肉移植グラフト材  
 ティッシュジュパンチ

骨拡大・歯周外科  
 骨移植・骨形成

補綴技工  
 レンチドライバー

その他・収納ケース  
 衛生材料・矯正

クラウンブリッジリムーバー

YDM (Japan)

ポイントがワンタッチで着脱できます。ポイントの突起部をタテ溝に沿って挿入し、回転させて固定します。ポイントを回転フック式で固定するため、使用中に振動で弛みません。



セット

商品コード 300-21020

品名 インレー・クラウンリムーバーセット

構成 インレー・クラウンリムーバー ハンドル  
リムーバーポイントS  
リムーバーポイントW

標準価格 12,980 円

単品

商品コード 300-21021

品名 インレー・クラウンリムーバー ハンドル

標準価格 5,720 円



単品

商品コード 300-21013

品名 リムーバー ポイント S

標準価格 3,630 円



単品

商品コード 300-21012

品名 リムーバー ポイント W

標準価格 3,630 円



器具収納

新鋭工業 (Japan)



商品コード 430-00011

品名 丸カスト SC450 180

サイズ (外寸法) Ø195×145、(内寸法) Ø180×120mm

標準価格 6,200 円

器具収納

Technika (Japan)

使用済みのドリルを入れておくステンレス製のケースです。術中は防錆消毒液を入れておき、ドリル使用後は直ちに浸漬させておきます。二重ケースでドリルの取り出しも容易です。

- ・ステンレス製。
- ・使用済みのドリルの消毒と防錆に最適。
- ・防錆消毒液を入れておき、使用後のドリルを入れます。
- ・二重ケースでドリルの取り出しも容易。



商品コード 310-07014

品名 フレザートル

サイズ Ø75×35mm

標準価格 7,700 円

ワックスナイフ

Stoma (Germany)



品名 ファーネンストック ワックスナイフ メタルハンドル

商品コード	サイズ	標準価格
030-53002	全長13cm	9,000 円
030-53003	全長17.5cm	9,800 円

医療用ワゴン

Premium Plus Japan (Japan)

院内の雰囲気損なわずに、ピエゾサージェリー®やインプラントモーターを設置できます。イタリア製のスタイリッシュなデザインと機能を兼ね備え、チェアサイドで使いやすいキャスター付で移動もラクラクできます。溶接タイプのため、組み立ての手間もありません。



機器設置イメージです。

モバイルカート 2段



引き出し付き。  
収納スペースとしてご利用いただけます。

商品コード 610-00001

品名 モービルカート 2段

標準価格 60,000 円

モバイルカート 2段  
サイズ W560×D440×H815mm  
引き出し (内寸) W268×D250×H55mm  
重量 20Kg  
耐荷重 (各段) 約 10Kg  
棚サイズ W560×D440mm

モバイルカート 3段

※ノーマルタイプと電源付きタイプの2種類をご用意しております。



電源付きタイプの  
電源コード長は 1m

商品コード 610-00003

品名 モービルカート 3段 電源有

標準価格 52,000 円

商品コード 610-00002

品名 モービルカート 3段 電源無

標準価格 45,000 円

材質 ポティ: ステンレススチール  
溶接タイプ (組み立てタイプではありません。)

モバイルカート 3段  
サイズ W490×D360×H800mm  
重量 約 10kg  
耐荷重 (各段) 約 10kg  
棚サイズ W400×D300mm

Dental USA (USA)



商品コード 201-80001

品名 カセット #1  
 サイズ 178×203×H31mm  
 標準価格 26,000円

Dental USA (USA)



商品コード 201-80002

品名 カセット #2  
 サイズ 90×203×H31mm  
 標準価格 15,000円

Dental USA (USA)



商品コード 201-80003

品名 カセット #3  
 サイズ 64×178×H18mm  
 標準価格 9,800円

Dental USA (USA)



商品コード 201-80005

品名 カセット #4  
 サイズ 90×203×H31mm 収納数 12本 (2段組)  
 標準価格 15,000円

ACE (USA)

樹脂製



商品コード 020-80025

品名 滅菌用トレイ #1  
 サイズ 152.5×63.5×H19mm  
 標準価格 8,500円

ACE (USA)

樹脂製

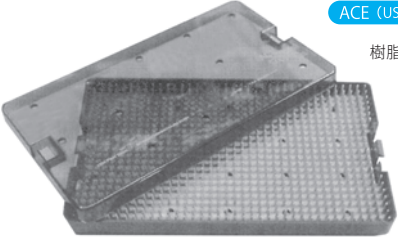

商品コード 020-80026

品名 滅菌用トレイ #2  
 サイズ 250×150×H20mm  
 標準価格 23,000円

ACE (USA)

樹脂製

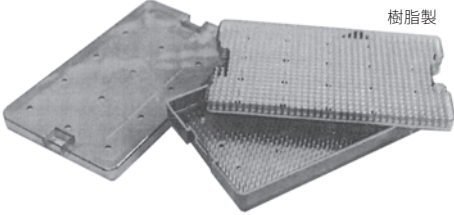

商品コード 020-80027

品名 滅菌用トレイ #3  
 サイズ 250×150×H40mm 2パット式  
 標準価格 50,000円

Salvin (USA)



商品コード 040-80007

品名 ステンレスカセット 8  
 サイズ 185×133×H23mm 収納数 8本  
 標準価格 31,000円

Salvin (USA)



商品コード 040-80008

品名 ステンレスカセット 16  
 サイズ 273×185×H23mm 収納数 16本  
 標準価格 37,000円

Stoma (Germany)



商品コード 030-80003

品名 p.i.c.トレイ 180×86×34mm  
 サイズ 180×86×H34mm 収納数 7本  
 標準価格 28,000円

Stoma (Germany)



商品コード 030-80011

品名 p.i.c.トレイ 180×86×30mm  
 クランプクリップ式  
 サイズ 180×86×H30mm 収納数 7本  
 標準価格 16,200円

Stoma (Germany)



商品コード 030-80031

品名 p.i.c.トレイ 180×129×30mm  
 クランプクリップ式  
 サイズ 180×129×H30mm 収納数 11本  
 標準価格 19,000円

Stoma (Germany)



商品コード 030-80004

品名 p.i.c.トレイ #1 271×175×34mm  
 サイズ 271×175×H34mm 収納数 14本 +α  
 標準価格 48,000円

Stoma (Germany)



商品コード 030-80032

品名 p.i.c.トレイ #2 271×175×34mm  
 サイズ 271×175×H34mm 収納数 21本  
 標準価格 51,000円

Stoma (Germany)



商品コード 030-80035

品名 p.i.c.トレイ 271×175×28mm  
 サイズ 271×175×H28mm 収納数 14本 +α  
 標準価格 49,500円

主要・トピック製品

診査診断

外科一般

抜歯・歯周

歯内移植・グラフト材  
 ティッシュ・シユパンチ

骨拡大・歯周外科  
 骨移植・骨形成

補綴技工  
 レンチドライバ

その他・収納ケース  
 衛生材料・矯正

**トレイ** Stoma (Germany)



商品コード 030-80005

品名 p.i.c.トレイ 271×86×34mm  
 サイズ 271×86×H34mm 収納数 7本  
 標準価格 37,500円

**トレイ** YDM (Japan)



商品コード 300-24043

品名 フリー M グリーン  
 サイズ 202×92×H40mm  
 標準価格 16,060円

**トレイ** YDM (Japan)

重ねて収納できるので、場所をとらず、カセットに付いているクリップにより、器具を固定できます。



樹脂製

商品コード 300-24004

品名 洗浄滅菌カセット タイプA  
 サイズ 185×120×H25 収納数 8本  
 標準価格 2,700円 ※片頭用クリップ 3個付

**トレイ** YDM (Japan)

樹脂製



商品コード 300-24021

品名 滅菌ケース MS#1  
 サイズ 内径 267×159×H16mm  
 外径 285×175×H33mm  
 標準価格 34,000円

**トレイ** YDM (Japan)

樹脂製



商品コード 300-24022

品名 滅菌ケース MS#2  
 サイズ 内径 W267×D159×H35  
 外径 W285×D175×H52  
 標準価格 56,000円

**ツールスタンド** Technika (Japan)

インサート：プラスチック製  
 ドリル保持部シリコン製  
 カバー可動域：90°、210°  
 収納可能なドリルサイズ：  
 全長 48mm  
 最大刃長 30mm

T's ボースプレッティングの収納トレイとしても使用します



商品コード 310-07035

品名 テクニカ システムケース25  
 サイズ ケース外径：W143×D99.5×H61mm  
 インサート：W134×D87.5mm 収納数 25本  
 標準価格 36,000円

**ツールスタンド** Technika (Japan)

T'sボースプレッティングを16本収納できます。大変コンパクトで収納したまま滅菌も可能です。



商品コード 600-00100

品名 ITXツールスタンドTsBS  
 サイズ 96×35×H52mm (凸部除く)  
 16穴 (手前側細径用×8、奥側太径用×8)  
 標準価格 14,800円

**バースタンド** Premium Plus Japan (Japan)

インプラント用ドリルやCA用バーの収納・保管にドリルやバーを入れたまま超音波洗浄、オートクレープ、保管ができるので便利です。ヘッド長20mm以下のドリル、バーを収納できます。※超音波洗浄のみ蓋を開けた状態で行ってください。



樹脂製

サイズ各共通 82×70×H60mm

品名 ドリル滅菌ケース

商品コード	品名	標準価格
610-10000	9孔	4,000円
610-10001	12孔	4,800円
610-10002	15孔	5,500円

**トレイ** Premium Plus Japan (Japan)

インスツルメントの洗浄、滅菌、保管に最適なケースです。インスツルメントを収納したまま超音波洗浄、オートクレープ可能。専用シリコンマット付き。※振動による蓋への傷を防ぐため、超音波洗浄は蓋を外した状態で行ってください。

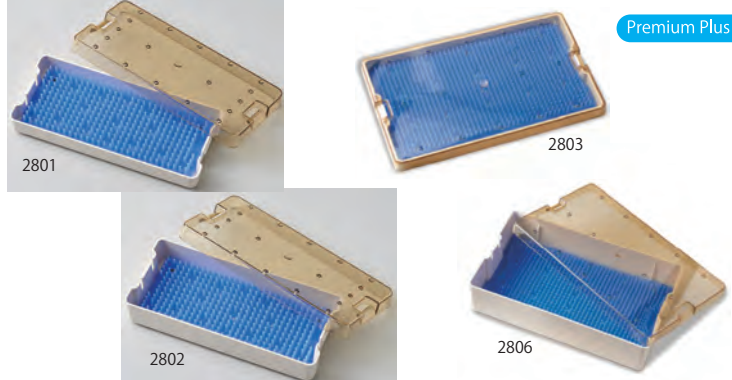

品名 インスツルメント滅菌ケース

商品コード	品名	サイズ	標準価格
610-20001	2801	L174×W79×H18mm	9,000円
610-20002	2802	L174×W79×H28mm	9,000円
610-20003	2803	L241×W149×H17mm	20,000円
610-20006	2806	L237×W145×H54mm	24,000円

※サイズは内寸です。

**トレイ** Salvin (USA)



商品コード 040-80024

品名 滅菌用パーツ カセット  
 サイズ 210×60×H20mm  
 標準価格 16,000円 器具除く

**バースタンド** Salvin (USA)



商品コード 040-80005

品名 HPバーブロック  
 標準価格 9,000円

**バースタンド** Salvin (USA)



商品コード 040-80006

品名 CA/FGバーブロック  
 標準価格 9,000円

洗浄器 **オゾンピュアトロン** O3

セキムラ (Japan)



商品コード 762-00020  
 品名 **ピュアトロンO3 AUTO 2013**  
 仕様 外形寸法: 300×150×H300mm  
 本体重量: 約8.5kg  
 電源: AC100V 50/60Hz  
 消費電力: 39W 吐出量: 約5L/min  
 オゾン濃度: 約0.6~1.2mg/L  
 給水圧: 水道水4~1kgf  
 標準価格 413,000円

オゾン水の原料は水と酸素だけ。除菌・脱臭・洗浄効果に優れ、使用後は分解して元の水と酸素に戻るため残留性もなく、環境汚染の心配もありません。除菌力は塩素の7倍もあるといわれ、耐性菌を作らず、手荒れの心配もありません。また、蛇口を開くだけで瞬時に生成され、低ランニングコストで使用でき経済的です。

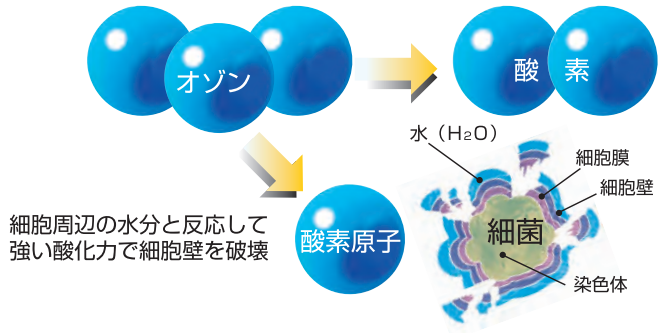

生体情報モニタ

セキムラ (Japan)

全ての人の使い心地に寄り添ったバイタルモニタ。見やすい8.4インチ大画面とプリンタ等を一体構造にし電源を内臓(ACアダプタ不要)しました。広視野のアラームインジケータ。独自の血圧測定アルゴリズム、様々な環境で使用できます。



商品コード 761-10200  
 品名 **バイタルモニター S-RS(心電図あり)**  
 SPEC 心電図(ECG)/非観血圧(NIBP)動脈血酸素飽和度(SpO2)/呼吸数(インピーダンス)/プリンタ機能/バッテリー機能/テュラセンサ付  
 選択表示機能 平均血圧(MAP)/心筋酸素消費量(RPP)/ショックインテックス(SI)  
 質量 約2.4kg  
 標準価格 875,000円

笑気吸入鎮静器

セキムラ (Japan)

本体とポンペを合体させ使用するタイプで、設置スペースをとらず複数のユニットにも対応できます。

仕様  
 寸法: 525×470×H1200mm  
 重量: 約18kg (ポンベ別)



商品コード 760-00002  
 品名 **セデントサイコリッチ T-70 移動式モデル(ポンベ別)**  
 付属品 リザーババッグ(2L) 蛇管サーカフレックス[105cm] 鼻マスク(L・M) ISカニューレ  
 標準価格 726,000円

人工蘇生器

セキムラ (Japan)

ディスプレイで感染防止に有効。また、持ち手のホールド性に優れた一体成形セフティストラップ付で酸素リザーババッグにより高濃度の酸素投与が可能です。成人用は体重30kg以上、小児用は10kg以上30kg未満の患者様に使えます。



商品コード 761-40000  
 品名 **アンブ蘇生バッグSPUR II [成人用]**  
 仕様 最大送気量: 約1500ml、重量: 420g 酸素リザーバ容量: 2600ml  
 標準価格 4,800円  
 (構成)  
 ・蘇生バッグ  
 ・リザーババッグ  
 ・酸素接続用チューブ  
 ・ディスプレイフェイスマスク

商品コード 761-40001  
 品名 **アンブ蘇生バッグSPUR II [小児用]**  
 仕様 最大送気量: 約600ml、重量: 251g 酸素リザーバ容量: 2600ml  
 標準価格 5,500円

診療用器具

セキムラ (Japan)

治療時に突然動く舌、頻回に繰り返す嚥下運動、あふれる水、唾液等々、歯科治療を阻害する要因は様々です。オーラルガードIIは、これらの阻害因子を取り除き、アシストなしでも安全で効率のよい歯科診療を行えるように開発された歯科用吸引・防湿器具です。

素材: シリコンゴム (吸引チューブ・スクリーン・バイトブロック)



商品コード 761-80000  
 品名 **オーラルガードII 大**  
 サイズ 幅65×高さ70×奥行25mm  
 入数 (右側治療用・左側治療用)各1  
 標準価格 8,500円

商品コード 761-80001  
 品名 **オーラルガードII 小**  
 サイズ 幅54×高さ62×奥行23mm  
 入数 (右側治療用・左側治療用)各1  
 標準価格 8,500円

主な機能  
 ・簡易防湿  
 ・開口維持  
 ・舌圧排  
 ・誤飲(誤嚥) 予防  
 主なメリット  
 ・効率アップ  
 ・安全・安心  
 ・術野の確保  
 ・装着が簡単

主要・トピック製品

診査診断

外科一般

抜歯・歯周

歯内移植・シグナラフト材

骨拡大・歯周外科  
 骨移植・骨形成

補綴技工  
 レンチドライバー

その他・収納ケース  
 衛生材料・矯正

サージカル用品 **滅菌済**

Smiths Medical (Japan)

術中における血液および体液の浸透に対する高い防止効果と低発塵性で、術中の感染防止に優れた効果を発揮します。

背面は、通気性のよい素材で、術中の蒸れ感を軽減します。



品名 ガウン タイプGS 標準

商品コード	品番	サイズ	入数	標準価格
340-00019	GS-601M	M	20入	20,600 円
340-00020	GS-601L	L	20入	20,600 円
340-00021	GS-601LL	LL	20入	20,600 円

サージカル用品

Smiths Medical (Japan)

商品コード 340-00001

品名 キャップ M-1型 120枚/箱  
標準価格 9,100 円

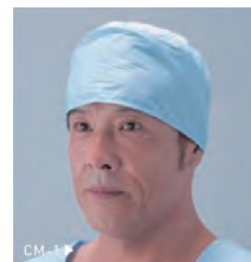

サージカル用品

Smiths Medical (Japan)

商品コード 340-00002

品名 キャップ W型PP ブルー  
200枚/箱  
標準価格 4,320 円



サージカル用品

Smiths Medical (Japan)



商品コード 340-00004

品名 シューカバー SA 50セット/箱  
標準価格 3,700 円

サージカル用品

Smiths Medical (Japan)

商品コード 340-00016

品名 サージカルマスク 50型  
50枚/箱  
標準価格 1,300 円



サージカル用品 **滅菌済**

Smiths Medical (Japan)

滅菌済みドレープ。  
開窓部のまわりに術部固定用の  
粘着テープがついています。

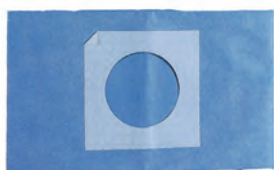

品名 ドレープH撥水 円穴テープ付(50枚入)

商品コード	サイズ	材質	標準価格
340-00005	90×90cm、6.3cm円穴	バルブポリエステル	36,225 円
340-00018	90×90cm、9.0cm円穴	バルブポリエステル	37,375 円

サージカル用品 **滅菌済**

ACE (USA)

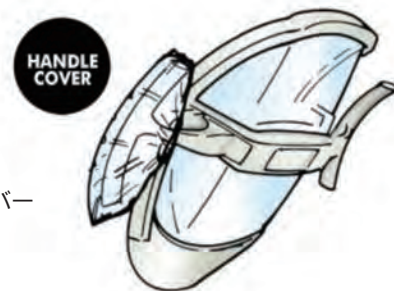

商品コード 020-38004

品名 ライトハンドルカバー  
(20/ケース)  
サイズ 17×10cm  
標準価格 5,500 円

サージカル用品 **滅菌済**

Smiths Medical (Japan)



商品コード 340-00013

品名 滅菌ソフトタオル  
15×50cm(2枚入) 300袋/ケース  
標準価格 32,430 円

サージカル用品 **滅菌済**

Smiths Medical (Japan)



商品コード 340-00014

品名 滅菌ソフトタオル  
37.5×40cm(2枚入) 200袋/ケース  
標準価格 35,700 円



ワンドイリゲーター (手術用生理食塩水注水器)

Salvin (USA)

インプラント・外科手術時、必要な時に注水できます!



商品コード 040-24001  
 品名 ワンドイリゲーター  
 付属品 プレッシャーカフ  
 ワンドイリゲーターチューブ (210cm)  
 清掃ブラシ三種 (太・中・細)  
 標準価格 33,000 円



商品コード 040-24002  
 品名 ワンドイリゲーター  
 交換用チューブ  
 (210cm・1本入)  
 標準価格 3,500 円

インスツルメントオイル

YDM (Japan)

- オートクレーブ滅菌前に少量塗布すると、サビの発生を防ぎます。
- 鉗子のジョイント部の潤滑としても有効です。
- スケーラー・キュレット等のシャープニングオイルとしても使用できます。



商品コード 300-13093  
 品名 インスツルメントオイル  
 容量 20mL  
 標準価格 2,200 円

サージカル用品 滅菌済

ACE (USA)

診療時や手術時に、ハンドピースやホースをカバーし、患者様の唾液や血液の付着を防ぎます。長いホース・ケーブルに簡単に装着でき、ハンドピースなどの操作に干渉しません。



商品コード 020-38005  
 品名 サニスリーブ(10/ケース)  
 サイズ 51×1524mm  
 標準価格 9,500 円

洗浄剤

Mectron (Italy)

滅菌前の器具の洗浄が効率的に行える酵素系洗浄剤



商品コード 140-40004  
 品名 MEC酵素洗浄液  
 内容量 1L  
 標準価格 6,000 円

バキューム移動式 (大型吸引器)

新鋭工業 (Japan)

- 耐久性、静音性に優れた強力ピストンポンプ搭載
- 用途に合わせて様々な吸引瓶の組み合わせが可能
- サイクロンセパレーター採用により非接触水位センサーと併せて万が一の時に吸引物のポンプへの流入を防ぎます。
- 2本の3L瓶を切替ツマミの操作で選択できます。※同時使用はできません。
- Wロック(回転・旋回)により段差が乗り越えやすい大径キャスター
- PTFEフィルター(オプション)により吸引ポンプ内に入り込むミスト状の吸引物や水分をシャットアウトします。

商品コード 430-00004  
 品名 大型吸引器 TAF-Wサイクロン  
 標準価格 300,000 円



洗浄剤

YDM (Japan)

小器具防錆洗浄剤。経済的でコンパクト。洗浄力・除菌力・防錆力に優れています。  
 ■容量：濃縮液 500mL (200倍希釈により洗浄液 100L分)  
 ■主成分：  
 植物由来原材料のアルカリ性界面活性剤、防錆剤配合  
 ・無機ビルダー (ケイ酸塩、炭酸塩)  
 ・有機ビルダー (カルボン酸、他)  
 ・アニオン界面活性剤・ノニオン界面活性剤



商品コード 300-13538  
 品名 ゼットワンeco ファインリキッド  
 標準価格 5,830 円

主要・トピック製品

診査診断

外科一般

抜歯・歯周

歯肉移植グラフト材  
 ティッシュシユパンナチ

骨拡大・歯周外科  
 骨移植・骨形成

補綴技工  
 レンチドライバー

その他・収納ケース  
 衛生材料・矯正

エビデンスに基づいて設計されたアンカースクリューです。

# ISA Sphere

セルフドリル型スクリュー スフィア

## スフィアタイプ

患者様の違和感を軽減するツルツルヘッド(スフィアタイプ)です。従来のISAヘキサゴンチップでのご使用が可能です。



※スロット付きヘッド(Advance)をご希望の場合はお問合せください。  
.022×.028インチまでのワイヤーをセットできます。

## ネックプレート採用

歯肉の盛り上がりを軽減することができます。



プレート無 → 歯肉盛り上がる プレート有 → 歯肉盛り上がり軽減

## セルフドリル型

プレドリリングなしで直接埋入可能

(部位や骨の厚みによってはドリリングが必要な場合もあります)

## 品質重視の日本製

歯科用インプラントメーカーが製造しています。



ISA紹介動画

## カルテシールを採用

Lot・商品名・サイズの記載されたカルテシールが1pkにつき3枚入っています。カルテの管理にご利用ください。

- ◆患者様に違和感が少ないつるつるヘッド!
- ◆レジン等によるカバーの手間が不要です!!
- ◆PLAS<sup>※</sup>との相性抜群!! 詳しくはお問合せください

Ø2.0-6mm,8mm は PLAS<sup>※</sup>との併用ができます。

※PLAS=クリップ付矯正用ワイヤー  
詳しくはお問合せください。

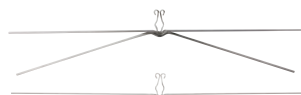

## ラウンドテーパ型スクリュー

皮質骨がネジ底部に緊密に陥入している(写真左)。適度なテーパを持ったスクリューを用いることにより、周辺骨への適度なストレスが加わり、スクリューは骨に強固に固定され、初期の安定性が得られます。

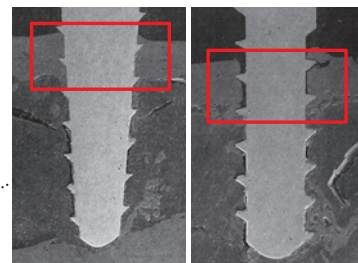

テーパ型スクリュー ストレート型スクリュー

参考文献:「テンポラリーアンカレッジデバイス(TAD)による矯正歯科治療」 本吉 満/著 清水典佳/監修

## 切れの良いカッティングエンド

角度を付けて植立しても滑りにくい形状

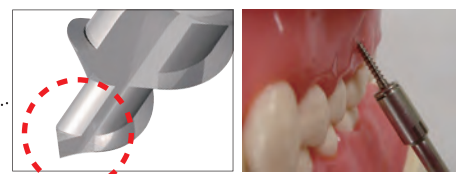

## 植立用ドライバー・チップ

### ハンドドライバー (トルク計測機能付き)

850-20000 トルクドライバー

標準価格 42,500 円

### ハンドドライバー用チップ

850-20021 ヘキサゴンドライバーチップ ISA Type-F

標準価格 12,000 円

850-20023 ヘキサゴンドライバーチップ Type-A

標準価格 12,000 円

850-20025 ヘキサゴンドライバーチップ Type-TK

標準価格 12,000 円

850-20027 ヘキサゴンドライバーチップ Type-K, KD

標準価格 12,000 円

### CA用チップ

850-20020 ヘキサゴンドライバーチップ S CA用ISA Type-F

標準価格 10,000 円

850-20022 ヘキサゴンドライバーチップ M CA用ISA Type-F

標準価格 10,000 円

850-20024 ヘキサゴンドライバーチップ S CA用 Type-A

標準価格 10,000 円

850-20026 ヘキサゴンドライバーチップ S CA用 Type-TK

標準価格 10,000 円

850-20028 ヘキサゴンドライバーチップ CA用 Type-K, KD

標準価格 10,000 円

イミディエート・サージカル・アンカーAdvance 高度 医療機器承認番号 22500BZX00140000

径	長さ	形状	商品コード	適用部位例
6mm			850-20051	上顎歯槽部
				下顎歯槽部
Ø 1.6	8mm		850-20052	上顎歯槽部
				下顎歯槽部
10mm			850-20050	上顎口蓋歯槽部
				下顎頬側棚
Ø 2.0	6mm		850-20053	口蓋正中部
	8mm			850-20054

品名 | ISAシステム Self-Drill スフィア  
入数 | 各2本入



## Type-A

頬側5-6/6-7間や舌側歯槽部、付着歯肉が狭い部位へ植立することを想定したデザイン

シンプル/スモール/スリムの3Sをコンセプトに、ヘッド部に穴を開けず、衛生的なスクリューにしました。

植立時にトルクも上がりにくいいため、スムーズな植立を可能にします。垂直/傾斜、どちらの植立角度にも適用できます。

・10N・cmを超える場合はブレドリリングをしてください。  
・植立の際は、トルク計測機能付きのドライバーをご使用ください。



違和感の少ないヘッド形状



傾斜植立に有利なデザイン

径	長さ	商品コード
Ø1.4	6mm	850-20031
	8mm	850-20032
Ø1.6	6mm	850-20033
	8mm	850-20034

推奨植立トルク：5~10N・cm

品名 B-maxスクリュー Type-A  
入数 各2本入

Biodent (Japan)



## Type-TK

アンカースクリューの脱落軽減を追求したピッチデザイン

骨粗鬆症患者に使用可能な骨接合用スクリューをヒントにスクリューの維持力を皮質骨だけでなく、海面骨にも求められるネジ形状「緩みにくいスクリューピッチ形状」(特許 第5904963号)を採用したアンカースクリュー。これにより、締め付けトルクよりも緩みトルクが大きくなり成功率を向上させます。

・10N・cmを超える場合はブレドリリングをしてください。  
・植立の際は、トルク計測機能付きのドライバーをご使用ください。



前歯部圧下(エラスティックチェーン)



【犬歯の遠心移動】  
Type-TKのヘッドにNiTiスプリングの洋なし型アイレットがフィットします。

穴	径	長さ	商品コード
Ø1.4	Ø1.4	6mm	850-20036
		7mm	850-20037
Ø0.8	Ø1.6	6mm	850-20038
		7mm	850-20039
		8mm	850-20035

推奨植立トルク：5~10N・cm

品名 B-maxスクリュー Type-TK  
入数 各2本入

Biodent (Japan)



Dual Pitch Anchor Screw JP / ディーパス・ジェイビススクリュー

## Type-K Type-KD

メディカル分野で実績のあるスクリューピッチのバリエーションを活用。最大の維持力を得て、脱落を軽減。



高度 医療機器承認番号 22600BZX00184000

スクリュー形状	径	長さ	商品コード
Dual Pitch	Ø1.8	6mm	850-30004
		7mm	850-30005
		8mm	850-30006
Type-K	Ø2.0	6mm	850-30007
		7mm	850-30008
		8mm	850-30009
Single Pitch	Ø1.6	6mm	850-30001
		7mm	850-30002
		8mm	850-30003
Type-KD	Ø1.6	6mm	850-30010
		5mm	850-30011

※穴のサイズは全サイズØ0.6です。  
(ワイヤーサイズ .020 inch まで使用可)

品名 D-PAS JPスクリュー Type-K/KD  
入数 各2本入

### Dual Pitch (2条ネジ+1条ネジ)

ダブルカッティングエッジが植立トルクを低減し、植立後の逆回転を防止します。



### Single Pitch (1条ネジ)

テーパ型スクリュー。植立部位を限定しないオールラウンドタイプ



### Double Pitch (2条ネジ)

皮質骨で最大の維持力を得るダブルピッチを採用することで、骨への推進力と距離の向上



Biodent (Japan)



Dual Pitch Anchor Screw JP / ディーパス・ジェイビススクリュー

## Type-F

シリーズ最大の表面積を有し上顎結節という脆弱部位で高い成功率を実現した「ディーパスタイプF」



- ・上顎結節部を利用し、歯牙移動による打ち直し頻度が軽減できます。
- ・患者様の違和感を最小限にするため、ヘッドの部分をより丸く設計しました。
- ・リンガルでの治療に適しています。

径	長さ	商品コード
Ø 2.0	12mm	850-20030

※穴のサイズは全サイズØ0.8です。  
(ワイヤーサイズ .021×0.25 inch まで使用可)

品名 D-PAS JPスクリュー Type-F  
入数 各2本入

Biodent (Japan)

主要・トピック製品

診査診断

外科一般

抜歯・歯周

歯内移植・グラフト材  
ティッシュ・シミュレーション

骨拡大・歯周外科  
骨移植・骨形成

補綴技工  
レンチドリライバー

その他・収納ケース  
衛生材料・矯正

ライナー用プライヤー

マウスピース型矯正装置【ライナー】を治療状況に合わせて、形状加工できます。

穴あけタイプ

スムーズな切れ味！バリが残らず後処理不要！

切断時、凹側と凸側の全周が同時にあたるのではなく、先端側の1点のみが先にあたります。切断のきっかけとなる力が1点に集中するため、切れ味が良く、きれいな切り口になります。

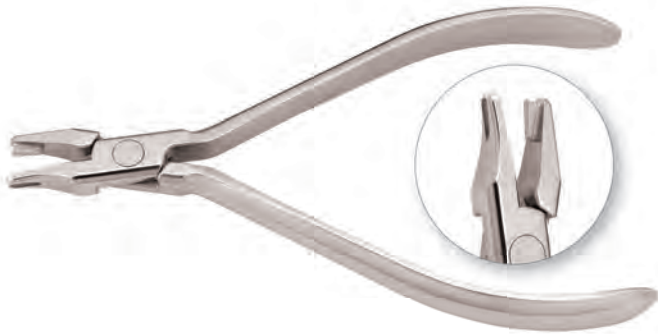

商品コード 300-27448

品名 矯正プライヤー EVER ファイン ティアドロップ #448  
標準価格 24,000 円

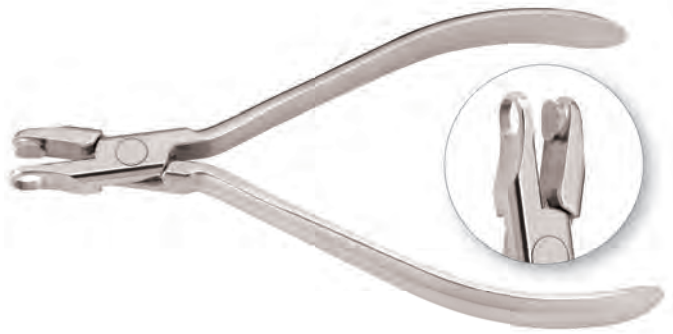

商品コード 300-27451

品名 矯正プライヤー EVER ファイン ホールパンチ #451  
標準価格 24,000 円

ティアドロップ

形成サイズ：  
大径部 Ø1.5・小径部 Ø0.9mm 長さ 5.7mm

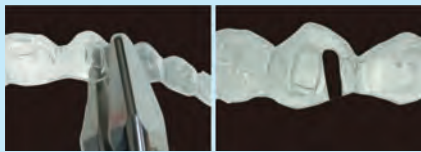

ライナーの歯頸部辺縁にエラスティックをかけるためのティアドロップ状の穴をあけることができます。

ホールパンチ

形成サイズ：直径 Ø5.8mm

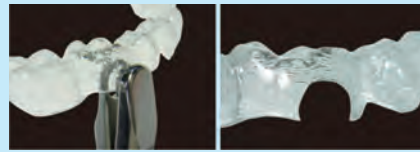

リングボタンやブラケットを併用する際、ライナーの辺縁に装着位置を確保するための、半月状の穴をあけることができます。その際、凸側の中央ラインで中央位置を特定できます。

くぼみ付タイプ

先端部の厚みが薄いため切縁近くまで入ります。切縁近くにくぼみを付与することができます。



商品コード 300-27449

品名 矯正プライヤー EVER ファイン バーティカル #449  
標準価格 24,000 円



商品コード 300-27450

品名 矯正プライヤー EVER ファイン ホリゾンタル #450  
標準価格 24,000 円

バーティカル 形成サイズ：幅 1.1mm 長さ 3.6mm



頬側、舌側の近遠心に垂直的なくぼみを付与できます。

ホライゾンタル 形成サイズ：幅 2.8mm 長さ 1.1mm



頬側、舌側に水平的なくぼみを付与できます。

## 書籍

「これを知らないと…、これやっておかないと危険…」来院患者さんの「全身のリスク回避」が、欠かせない時代だからこそ生まれた書籍です。

インターアクション (Japan)



商品コード 900-01024

品名 書籍  
臨床医のための歯科麻酔テクニック&全身管理の秘訣  
監著 雨宮 啓、CDAC (Clinical Dental Anesthesiologist Club)  
仕様 A4判 / 208ページ / 2022-4発行  
標準価格 9,000円

## 書籍

本書は、明海大学歯学部歯周病学分野で追究してきた特別な機能がなくてもできるインプラント周囲疾患への対応を「3-step」と「3-zone」のコンセプトに基づいて、多くの図と症例で詳しく解説しています。

ヒョーロン (Japan)



商品コード 900-01025

品名 3-stepと3-zoneで対応するサポーター・インプラント・セラピー やさしいインプラント周囲疾患の予防と治療  
著者 申基詰 監修 林 丈一朗 編著  
仕様 A4 変判 / 168 ページ / オールカラー / 2023-6発行  
標準価格 8,500円

## 書籍

磁性アタッチメントの利用における基本と臨床について数多くのセミナーを担当してきた筆者が、その際に参加者から寄せられた質問やコメントなどを元に 22 の質問に集約、「どうすれば効果的に利用できるか」その勘所をお答えした待望の一冊。

クインテッセンス出版 (Japan)



商品コード 900-01013

品名 磁性アタッチメントのDos!&Don'ts! 最大効果を引き出す理論とテクニック  
著者 前田 芳信、権田 知也、松田 信介  
仕様 A4判変型 / 84 ページ / 2010-06-10発行  
標準価格 4,200円

## 書籍

「痛み」と「リスク」のない、一歩先を行く軟組織への対応！  
この領域の第一人者である著者が、患者に痛みを与えず、術者にとってもリスクのない「低侵襲」をキーワードとしてまとめている。

ヒョーロン (Japan)



商品コード 900-01022

品名 やさしい失敗しない低侵襲ソフトティッシュマネジメント  
著者 林 丈一朗  
仕様 A4 判変型 / 176 ページ / 2020-12-15発行  
標準価格 12,000円

## 書籍

各種磁性アタッチメントを有効、適切に使用する標準テキスト。  
両著者による臨床の「CD-ROM」を同封。

クインテッセンス出版 (Japan)



商品コード 900-01015

品名 マグネットデンチャーの臨床術式[CD-ROM付]  
著者 水谷 紘、中尾 勝彦  
仕様 A4判変型 / 63 ページ / 2006-07-10発行  
標準価格 2,800円

## 書籍

日本口腔インプラント学会による「統一された口腔インプラント教育」のために作成された実習書。

永末書店 (Japan)



商品コード 900-01020

品名 口腔インプラント実習書 第2版  
著者 編 公益社団法人 日本口腔インプラント学会  
仕様 A4 判 / オールカラー / 92 ページ / 2020-6発行  
標準価格 6,000円

## 書籍

本書で解説する磁性アタッチメントは、正しく設置されていれば経時的に磁力の変化がないので、頻繁に交換する必要がない。

クインテッセンス出版 (Japan)

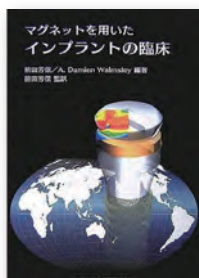

商品コード 900-01014

品名 マグネットを用いたインプラントの臨床  
編著 前田 芳信 / A.Damien Walmsley  
[監訳] 前田 芳信  
仕様 A4 判 / 152 ページ / 2005-10-10発行  
標準価格 6,000円

## 書籍

さまざまな切り口から「人生100年時代」のインプラント治療に不可欠な知見が丸ごと詰まった1冊。

永末書店 (Japan)



商品コード 900-01023

品名 「人生100年時代」のインプラント治療の考えかた  
編著 窪木 拓男・鈴木 秀典  
著者 菊谷 武・片山 昇・山口 千緒里・中居 伸行・岸本 裕充・高岡 一樹・吉川 恭平・玉岡 丈二  
仕様 A4 判 / オールカラー / 96 ページ / 2021-4発行  
標準価格 7,800円

切開・縫合基礎実習用

Nissin (Japan)

基本的な切開法や縫合法を習得するためのモデル。

粘膜シートが適度な張りをもって台座に固定されることにより、器具から伝わる感覚を体感しながら、様々な切開縫合法を実習することができます。粘膜シート部は、歯肉域に近づけるための歯肉・骨膜・歯槽骨を想定した3層からなり、交換も可能です。

セット

商品コード 360-00001

品名 切開・縫合実習キット オペガム  
 構成 台座  
 オペガムシート  
 サイズ 台座/90×110mm  
 シート/89×110mm  
 標準価格 3,220円



交換用

商品コード 360-00002

品名 オペガムシート  
 標準価格 2,190円

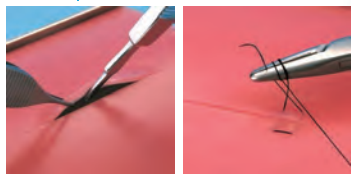

説明用模型

Nissin (Japan)

下顎左側：遊離端欠損インプラント3本植立  
 下顎右側：遊離端パーシャルデンチャー



商品コード 360-03100  
 品名 患者説明用インプラント模型  
 標準価格 43,700円

説明用模型

ACE (USA)

4個セットの加齢変化模型です。  
 プラスチック製



商品コード 020-80024  
 品名 上顎骨加齢変化模型  
 標準価格 28,000円

実習用模型

Technika (Japan)

無歯顎のインプラント下顎骨実習模型です。(歯肉付き)

- ・特殊プラスチックにより、硬めの皮質骨と柔らかめのスポンジ骨を再現。
- ・下歯槽神経は左右異なった位置に配置。
- ・左側骨頂は平で大きく吸収しており、右側1/4の顎は狭いテーパ状の骨頂です。
- ・感染中の歯槽骨炎と歯槽骨炎の部分には、骨ポケットと窓が存在し、GBRの練習が可能。
- ・骨模型部：皮質骨と海綿骨に分かれており、下顎管も正確に配置されています。
- ・歯肉：ゲル状の接着剤で接着していますので剥離手術の実習ができます。

セット

商品コード 310-80001 メーカー在庫限り

品名 インプラント実習用顎模型セット  
 構成 無歯顎模型  
 歯肉  
 パノラマX線画像が印刷された用紙  
 標準価格 23,000円



単品

商品コード 310-80002 メーカー在庫限り

品名 インプラント実習用顎模型 本体のみ  
 標準価格 12,700円



単品

商品コード 310-80004 メーカー在庫限り

品名 インプラント実習用顎模型 歯肉のみ  
 標準価格 9,970円



実習用模型

Salvin (USA)

インプラント実習用模型  
 プラスチック製

商品コード 040-80026  
 品名 SALVIN 下顎無歯顎模型  
 標準価格 4,500円



説明用模型

Salvin (USA)

骨製フラップを取り外すと、  
 歯根、神経管と埋伏知歯が  
 見られます。

商品コード 040-80022  
 品名 頭蓋骨抜歯モデル  
 標準価格 60,000円



クラウン & ブリッジ インプラント模型

Salvin (USA)

上顎有歯顎模型

ブリッジ  
単冠



商品コード 040-80016

品名 上顎インプラント模型 MOD C2  
標準価格 60,000 円

上顎有歯顎模型

連結冠  
単冠



商品コード 040-80017

品名 上顎インプラント模型 MOD C5  
標準価格 58,000 円

上顎有歯顎模型

連結冠  
単冠  
天然歯ブリッジ



商品コード 040-80018

品名 上顎インプラント模型 MOD C7  
標準価格 84,000 円

上顎有歯顎模型

前歯単冠  
白歯単冠  
天然歯ブリッジ



商品コード 040-80021

品名 上顎インプラント模型 MOD-C8  
標準価格 84,000 円

下顎無歯顎模型

セメント固定  
ボーンアンカードブリッジ



商品コード 040-80019

品名 下顎インプラント模型 MOD HWB-6  
標準価格 65,000 円

下顎無歯顎模型

セメント固定式ブリッジ



商品コード 040-80020

品名 下顎インプラント模型 MOD C4  
標準価格 97,000 円

ヘーダーバー インプラント模型

Salvin (USA)

下顎無歯顎模型

バーアタッチメント  
(インプラント4本)



商品コード 040-80010

品名 下顎インプラント模型 MOD D4  
標準価格 87,000 円

下顎無歯顎模型

バーアタッチメント  
(インプラント5本)



商品コード 040-80012

品名 下顎インプラント模型 MOD D5  
標準価格 88,000 円

ロケーター インプラント模型

Salvin (USA)

下顎無歯顎模型



商品コード 040-80031

品名 ロケーターオーバーデンチャー模型下顎2本  
標準価格 64,000 円

インプラント治療  
説明用リーフレット

Implatex (Japan)

仕様：A4、3つ折り両面印刷  
医院様名や医院様ロゴマークなどをお入れし、  
きれいなオフセット印刷仕上げでご用意いたします。  
(名入れ無しの場合も仕様・価格は同じです。)  
100部単位でのご注文となります。(納期2週間ほど)



イメージ

商品コード 900-00001

品名 患者様説明用リーフレット(100部)  
標準価格 5,000 円

ロケーター  
説明用リーフレット

Implatex (Japan)

仕様：A4、3つ折り両面印刷  
医院様名や医院様ロゴマークなどをお入れし、  
きれいなオフセット印刷仕上げでご用意いたします。  
(名入れ無しの場合も仕様・価格は同じです。)  
100部単位でのご注文となります。(納期2週間ほど)



イメージ

商品コード 900-00003

品名 ロケーター説明用リーフレット(100部)  
標準価格 5,000 円

インプラント  
治療管理

システムハイテント (Japan)

患者様ごとの治療内容を術前から術後まで管理。  
「見積書」や「契約書」、「治療内容についての確認書」も簡単に作成可能。治療のクオリティアップや、  
インプラントの増患にも有効なツールとなります。

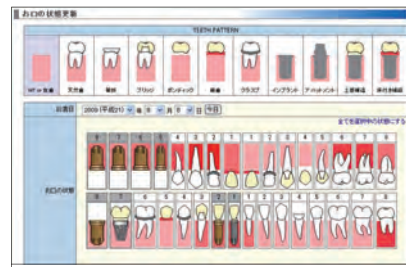

商品コード 730-00003

品名 Implant Navigator for Network  
初期設定料  
標準価格 300,000 円

主要・トピック製品

診査診断

外科一般

抜歯・歯周

歯肉移植・グラフト材  
テイツシユコバノチ

骨拡大・歯周外科  
骨移植・骨形成

補綴技工  
レンチドリライバー

その他・収納ケース  
衛生材料・矯正

歯ブラシ

予防歯科の先進国スウェーデンから



TePe (テペ) 社の製品は予防歯科先進国であるスウェーデンの大学をはじめ、世界の歯科医師・歯科衛生士の協力のもとで作られており、機能性に優れています。また、北欧生まれならではのデザイン性と環境に優しいこともTePe製品の特徴です。

テペの歯ブラシは、独特の台形状ブラシヘッドと、自然に最良のグリップを得られるハンドルによって、効果的なブラッシングができます。毛先にはラウンド加工が施されており、快適なブラッシングを可能にします。



✓ テペ・歯ブラシの特徴

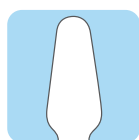

■ テペのブラシヘッドは臼歯部に届きやすいように先端が細くなった台形状にデザインされています。

セレクト歯ブラシの特徴

■ テペ独自の特殊製法により、歯と歯肉にやさしいラウンド加工が施されています

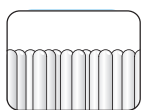

人間工学に基づいてデザインされた持ちやすいハンドル



スプリーム歯ブラシの特徴

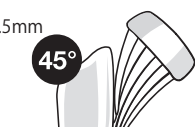
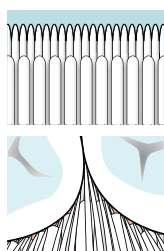

■ 45°で歯肉のラインに160-200gの圧であてるのが効果的です

■ 2層構造のブラシ先端部

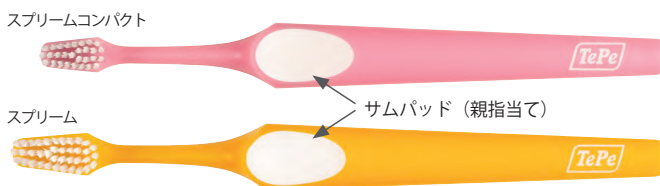

■ サムパッド (親指当て) 付で滑りにくいデザインです。

■ **セレクトコンパクト** ヘッドのサイズがコンパクトなセレクト歯ブラシです。お子さんや、小さめのブラシヘッドをお好みの大人の方に最適です。



ハンドルの色はアソートになります

商品コード	品名	入数	標準価格
490-71091	セレクトコンパクト エクストラソフト お試し用 (5本入)	ブラシヘッドキャップ 一個付き ※歯ブラシは個包装になります	1,050 円
490-71089	セレクトコンパクト ソフト お試し用 (5本入)		1,050 円
490-71090	セレクトコンパクト ミディアム お試し用 (5本入)		1,050 円
490-71255	セレクトコンパクト エクストラソフト (25本入)	25本/箱 @190円/本	4,750 円
490-71254	セレクトコンパクト ソフト (25本入)	25本/箱 @190円/本	4,750 円
490-71253	セレクトコンパクト ミディアム (25本入)	25本/箱 @190円/本	4,750 円

■ **セレクト** お手頃な価格で高品質なテペのスタンダード。密でコシのあるフィラメントが効率よくプラークを除去し、爽快なブラッシングを提供します。



ハンドルの色はアソートになります

商品コード	品名	入数	標準価格
490-71088	セレクト エクストラソフト お試し用 (5本入)	ブラシヘッドキャップ 一個付き ※歯ブラシは個包装になります	1,050 円
490-71086	セレクト ソフト お試し用 (5本入)		1,050 円
490-71087	セレクト ミディアム お試し用 (5本入)		1,050 円
490-71252	セレクト エクストラソフト (25本入)	25本/箱 @190円/本	4,750 円
490-71251	セレクト ソフト (25本入)	25本/箱 @190円/本	4,750 円
490-71250	セレクト ミディアム (25本入)	25本/箱 @190円/本	4,750 円

TePeの総合カタログは弊社サイト内からご覧いただけます。



■その他にも各種取扱がございます。詳しくはTePe総合カタログをご覧ください。



※TePe 製品は 2024 年 6 月 21 日以降の適用価格を掲載しています。

歯ブラシ

TePe (Sweden)

■ スプリーム

インプラント患者様にも!

長くしなやかなテーパー毛と短めのラウンド毛の2層構造。長い毛先が歯間部や歯肉のライン、また補綴物や矯正器具の隙間に届き、同時に短いフィラメントで歯面を磨き上げます。サムパッド(親指当て)と背面に滑りにくい素材(TPE)が使われており、手にしっくりとなじみます。



ハンドルの色はアソートになります

商品コード	品名	入数	標準価格
490-73749	スプリーム コンパクト (20本入)	20本/箱 @290円/本	5,800円
490-71085	スプリーム (20本入)	20本/箱 @290円/本	5,800円

歯間ブラシ

✓ テペ・歯間ブラシの特徴

マルメ大学との提携で人間工学に基づいて作られた持ちやすいハンドル。全部で3種類、幅広いサイズからお選びいただけます。

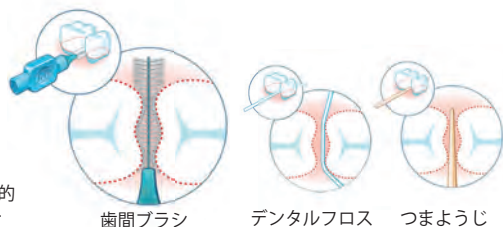

■ プラーク除去効率の高い円柱形ブラシで歯間を全体的にクリーニングできます

オリジナル歯間ブラシ



エクストラソフト歯間ブラシ



アングル歯間ブラシ



交換の目安  
① 新品  
② 交換時期

人間工学に基づいてデザインされた持ちやすいハンドル

プラスチックコーティングされたワイヤーとラウンド加工された密毛フィラメントで、歯面を傷つけにくい

キャップはハンドルとして使用可能

キャップやパッケージにエコ・フレンドリーを表す葉っぱのマークがついています

A choice that matters

■ オリジナル 歯間ブラシ Interdental Brush Original

4S~5 (ピンク、オレンジ、レッド、ブルー) はネック部分がよりフレキシブルになっています。



ISOブラシサイズ	日本サイズ相当	色
0	4S	ピンク
1	3S	オレンジ
2	SS	レッド
3	S	ブルー
4	M	イエロー
5	L	グリーン
6	LL	パープル
7	3L	グレー
8	4L	ブラック

品名	オリジナル歯間ブラシ 8本入パック
入数	10/パック/箱 @680円/パック、@85円/本
標準価格	各 6,800円

商品コード	490-70884	商品コード	490-70885
	ピンク		オレンジ
商品コード	490-70888	商品コード	490-70889
	イエロー		グリーン

※1パック単サイズ8本+キャップ1本入(グレー、ブラックを除く)

商品コード 490-70873

品名	オリジナル歯間ブラシ アソートパック
入数	10/パック/箱 @680円/パック、@85円/本
標準価格	6,800円

※1パックピンク〜グレー 各1本 計8本+キャップ1本入

予防歯科に!

ワイヤーは歯面を傷つけないようにプラスチックでコーティングされています。サイズは9種類でそれぞれ色により識別しやすくなっています。付属のキャップはブラシ部を守るのももちろんのこと、後部に差し込むことにより、ハンドルとしても使用できます。テペ独特の平たくて持ちやすいグリップです。

★歯間ブラシにはエクストラソフトタイプもございます。その他のTePe社製品、詳細は弊社WEBサイトをご覧ください。

商品コード	490-70886	商品コード	490-70887
	レッド		ブルー
商品コード	490-70890	商品コード	490-70891
	パープル		グレー

TePeの総合カタログは弊社サイト内からご覧いただけます。



■その他にも各種取扱いがございます。詳しくはTePe総合カタログをご覧ください。

主要・トピック製品

診査診断

外科一般

抜歯・歯周

歯肉移植 グラフト材  
ティッシュユバノンチ

骨拡大・歯周外科  
骨移植・骨形成

補綴技工  
レンチドリライバー

その他・収納ケース  
衛生材料・矯正

洗口液

Primec (Japan)



ブラッシングでは届かない口腔内粘膜や舌苔までしっかり洗浄！  
天然植物由来 油分不使用のオーラルリンスで、お口の汚れを固めて取り除くため、汚れを目で確認することが出来ます。誤嚥性肺炎予防、矯正治療、インプラント術後などのブラッシング不可期間の使用に適し、口臭予防にも効果が期待できます。

# DR WASH デンタル露ウォッシュ



DRWの凝集作用は齶蝕や歯周病の基となる要素の一つ「**プラーク**」に**発揮**されており唾液のネバネバの原因酵素へも効果を発揮している事が証明されています。

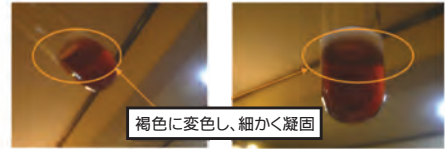

褐色に変色し、細かく凝固



DRWの凝集作用は口腔常在菌に対しても、**プラークが存在しない菌単体に対しても凝集作用が発揮**され、なおかつ継続した抗菌作用も証明されています。

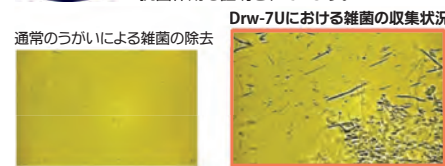

通常のうがいによる雑菌の除去

Drw-7Uにおける雑菌の収集状況

※うがいをを行い、その吐出液を600倍で拡大観察した状況です。  
※球状の影姿が大腸菌群、線状の影姿がカンジダ菌



DRWの凝集作用は、視覚効果としてオーラルケアへの意識向上を促すだけではなく、通常の水道水によるうがいと比較して**100倍以上の洗浄効果**が発揮される事が証明され、学会で発表されています。



1日2回朝晩ブラッシング時に使用して1ヵ月半使用できます。

デンタル露ウォッシュ(330ml)

1本あたりの標準価格:2,300円  
患者様参考価格:2,700円



試用・普段の持ち運びにも最適な50mlのミニボトルも新発売!!

デンタル露ウォッシュミニ(50ml)

1本あたりの標準価格:400円  
患者様参考価格:500円

品名 デンタル露ウォッシュ/DrWash

商品コード	サイズ	入数	標準価格
500-00001	330ml	6本組	13,800円
500-00002	50ml(ミニ)	30本組	12,000円
500-00003	480ml(詰替え用)	1本	3,000円

※詰替え用ボトルはポンプ無しとなります。

口腔保湿剤 keora

Nissin (Japan)

オーラルケアの新習慣、始まる。

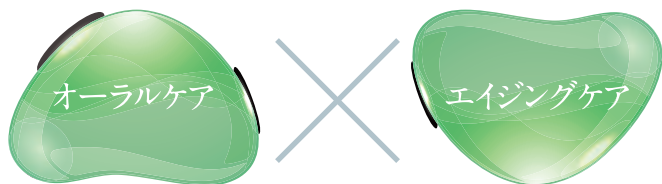

30代から40代になると、唾液の分泌量が減り、口腔内が乾きやすくなります。口の中もお肌と同じように保湿ケアをしてあげることで、健やかな状態を維持することができます。  
"keora(ケオラ)"は、お口の渇き、ねばつき、口臭などのお悩みが少しずつ出てくる世代のための口腔化粧品です。  
味を敏感に感じる世代が継続して使用したくなる爽やかな風味、口腔内の違和感を最小限にした使用感にこだわりました。

口腔保湿ジェル

keora オーラルモイスチャー ジェル 35g



keora オーラルモイスチャージェルは、ジェルタイプの口腔保湿剤です。

【成分】  
グリセリン(保湿剤)、水(基剤)、キシリトール(矯味剤)、インマルト(矯味剤)、キサンタンガム(増粘剤)、カルボキシメチルフェニルアミノカルボキシプロピルホスホンメチル(保湿剤)(ナールスゲン®)、ポリクオタニウム-51(保湿剤)(リビジュア®)、アルギニン(pH調整剤)、マンダリンオレンジ果実エキス(保湿剤)、ビターオレンジ果実エキス(保湿剤)、オレンジ果皮エキス(保湿剤)、セイヨウハッカ油(香味剤)、ミリスチン酸ポリグリセリル-10(可溶化剤)、クエン酸(pH調整剤)

商品コード 360-20001

品名 keora オーラルモイスチャージェル35g 6本入り  
標準価格 9,000円 (1,500円/1本あたり)

口腔保湿液

keora オーラルモイスチャー ミスト 30mL



keora オーラルモイスチャーミストは、外出先でも気軽に使用しやすいスプレータイプの口腔保湿剤です。

【成分】  
水(基剤)、グリセリン(保湿剤)、キシリトール(矯味剤)、インマルト(矯味剤)、カルボキシメチルフェニルアミノカルボキシプロピルホスホンメチル(保湿剤)(ナールスゲン®)、ポリクオタニウム-51(保湿剤)(リビジュア®)、アルギニン(pH調整剤)、マンダリンオレンジ果実エキス(保湿剤)、ビターオレンジ果実エキス(保湿剤)、オレンジ果皮エキス(保湿剤)、セイヨウハッカ油(香味剤)、メントール(香味剤)、ミリスチン酸ポリグリセリル-10(可溶化剤)、クエン酸(pH調整剤)

商品コード 360-20002

品名 keora オーラルモイスチャーミスト30mL 6本入り  
標準価格 9,000円 (1,500円/1本あたり)

弊社サイト内から keoraの詳細をご覧ください。







ZR用ダイヤモンドバー-FG(仕上用)φ1.4/2.8…P106  
 ZR用ダイヤモンドバー-FG(仕上用)φ1.6/10.0…P106  
 ZR用ダイヤモンドバー-FG(仕上用)φ1.6/8.0…P106  
 ZR用ダイヤモンドバー-FG(仕上用)φ2.3/2.8…P106  
 ZR用ダイヤモンドバー-FG(切削用)φ1.0…P106  
 ZR用ダイヤモンドバー-FG(切削用)φ1.2/8.0…P106  
 ZR用ダイヤモンドバー-FG(切削用)φ1.4/5.0…P106  
 ZR用ダイヤモンドバー-FG(切削用)φ1.6/8.0…P106  
 ZR用ダイヤモンドバー-FG(切削用)φ2.5/8.0…P106  
 ZR用ダイヤモンドバー-FG(調整用)φ1.2…P106  
 ZR用ダイヤモンドバー-FG(調整用)φ1.4…P106  
 ZR用ダイヤモンドバー-FG(調整用)φ1.4/2.8…P106  
 ZR用ダイヤモンドバー-FG(調整用)φ1.4/2.8…P106  
 ZR用ダイヤモンドバー-FG(調整用)φ1.6/10.0…P106  
 ZR用ダイヤモンドバー-FG(調整用)φ1.6/8.0…P106

記号

φ2ガイド用ツイストドリルブラック…P86  
 φ3ガイド用ツイストドリルブラック…P86

50音順

A

アイリスTC…P56  
 アイリス曲SC…P56  
 アイリス曲Smooth…P56  
 アイリス曲TC…P56  
 アイリス曲WC…P56  
 アイリス曲鑑歯…P56  
 アクアケア注水チューブ洗浄スプレー500ml(単品)…P11  
 アドソン有鉤1.5mm12cm…P54  
 アドソン有鉤1.5mm12cmTC…P54  
 アドソン有鉤1.5mm15cm…P54  
 アドソンブラウン無鉤12cm…P54  
 アドバンスドテックニードルホルダー-1.5mm17cmTC…P59  
 アドバンスドテックニードルホルダー-2.2mm17cmTC…P59  
 アドバンスドテックニードルホルダー-曲1.5mm17cmTC…P59  
 アドバンスドテックニードルホルダー-曲2.2mm17cmTC…P59  
 アライメントピン2/24mmD PIN2-24…P23  
 アライメントピン2/3mmD PIN2-3…P23  
 アライメントピンIM15用PINIM15…P23  
 アライメントピンIM1用PINIM1…P23  
 アリスティッシュグラスフーパーセブス15cm…P60  
 アレントンネルエレベーター-2/2mmhy-grip…P98,99  
 アンブ蘇生バックSPUR II〔小児用〕…P111  
 アンブ蘇生バックSPUR II〔成人用〕…P111

I

イージーリーチプロセティックレンチ…P102  
 イクルホウトチゼル4mm目盛付hy-grip…P87  
 イクルホウトチゼル5mmhy-grip…P87  
 イクルホウトチゼル7mm目盛付hy-grip…P87  
 イクルホウトチゼル曲4mm目盛付hy-grip…P87  
 イクルホウトチゼル曲5mmhy-grip…P87  
 イクルホウトチゼル曲7mm目盛付hy-grip…P87  
 イクルホウトマイクロhy-grip…P49  
 イリゲーションキット(10イリ)…P25  
 イリゲーションシステム(10ヶ)CA20:1KM用…P11  
 イリゲーションチューブシロプロL用(10本入)…P11  
 イリゲーションチューブ(10個入)Pro専用…P11  
 イリゲーションチューブCA20:1KM用(Y分岐10入)…P11  
 インサーションハンドドライバー…P27  
 インサートチップEL1…P22  
 インサートチップEL2…P22  
 インサートチップEL3…P22  
 インサートチップEN1…P22  
 インサートチップEN2…P22  
 インサートチップEN3…P22  
 インサートチップEN4…P22  
 インサートチップENSL…P22  
 インサートチップENSR…P22  
 インサートチップENGL…P22  
 インサートチップENGR…P22  
 インサートチップEX1…P22  
 インサートチップEX2…P22  
 インサートチップEX3…P22  
 インサートチップEXP3-L…P22  
 インサートチップEXP3-R…P22  
 インサートチップEXP4-L…P22  
 インサートチップEXP4-R…P22  
 インサートチップIM1-AL…P22

インサートチップIM15…P22  
 インサートチップIM1-SP…P23  
 インサートチップIM2.8A…P23  
 インサートチップIM2.8P…P23  
 インサートチップIM2A…P22  
 インサートチップIM2A-15…P22  
 インサートチップIM2P…P22  
 インサートチップIM2P-15…P22  
 インサートチップIM2-SP…P23  
 インサートチップIM3.4A…P23  
 インサートチップIM3.4P…P23  
 インサートチップIM3A…P23  
 インサートチップIM3A-15…P23  
 インサートチップIM3P…P23  
 インサートチップIM3P-15…P23  
 インサートチップIM4A…P23  
 インサートチップIM4P…P23  
 インサートチップOP1…P21  
 インサートチップOP2…P21  
 インサートチップOP3…P21  
 インサートチップOP3A…P21  
 インサートチップOP4…P21,28  
 インサートチップOP5…P21  
 インサートチップOP5A…P21  
 インサートチップOP6…P21  
 インサートチップOP7…P21  
 インサートチップOP8…P21  
 インサートチップOP9…P21  
 インサートチップOT1…P21  
 インサートチップOT11…P21  
 インサートチップOT12…P21  
 インサートチップOT12S…P21  
 インサートチップOT13…P21  
 インサートチップOT14…P21  
 インサートチップOT1A…P21  
 インサートチップOT2…P21  
 インサートチップOT4…P21  
 インサートチップOT5…P21  
 インサートチップOT5A…P21  
 インサートチップOT5B…P21  
 インサートチップOT6…P21  
 インサートチップOT7…P21  
 インサートチップOT7-20…P21  
 インサートチップOT7A…P21  
 インサートチップOT7S-3…P21  
 インサートチップOT7S-4…P21  
 インサートチップOT8L…P21  
 インサートチップOT8R…P21  
 インサートチップOT9…P21  
 インサートチップP2-3…P23  
 インサートチップP2-3SP…P23  
 インサートチップP34…P23  
 インサートチップPL1…P22  
 インサートチップPL2…P22  
 インサートチップPL3…P22  
 インサートチップPP1…P21  
 インサートチップPP10…P21  
 インサートチップPP11…P21  
 インサートチップPP12…P21  
 インサートチップPR1…P21  
 インサートチップPR2…P21  
 インサートチップPS1…P21  
 インサートチップPS2…P21  
 インサートチップPS6…P21  
 インサートチップSLC…P22  
 インサートチップSLE1…P22  
 インサートチップSLE2…P22  
 インサートチップSLO-H…P22  
 インサートチップSLS…P22  
 インサートチップSND2-08…P25  
 インサートチップMD2-10…P25  
 インサートチップMD3-14…P25  
 インサートチップMD3-16…P25  
 インサートチップMD3-18…P25  
 インサートチップMF1…P25  
 インサートチップMF2…P25  
 インサートチップMF3…P25  
 インサートチップMF4…P25  
 インサートチップMF5…P25  
 インサートチップMF6…P25  
 インサートチップMP0745…P25  
 インサートチップMP1…P25  
 インサートチップMP2…P25  
 インサートチップMP3-a30…P25

インサートチップMT1-10…P25  
 インサートチップMT11L-10…P25  
 インサートチップMT11R-10…P25  
 インサートチップMT1-20…P25  
 インサートチップMT1204…P25  
 インサートチップMT15-10…P25  
 インサートチップMTL2-4…P25  
 インサートチップMT2R-4…P25  
 インサートチップMTG5-10…P25  
 インサートチップMT7-3…P25  
 インサートチップMT9-13…P25  
 インサートチップUNWR…P25  
 インストゥルメントオイル…P24,113  
 インストゥルメント滅菌ケース2801…P110  
 インストゥルメント滅菌ケース2802…P110  
 インストゥルメント滅菌ケース2803…P110  
 インストゥルメント滅菌ケース2806…P110  
 インタラクティブ…P8  
 インブランドレズキュー…P104  
 インブランドレンチアダプター(NB)…P27,103  
 インブランドレンチアダプター(ST)…P27,103  
 インブランド実習用顎模型セット…P118  
 インブランド実習用顎模型歯肉のみ…P118  
 インブランド実習用顎模型本体のみ…P118  
 インレーク라운クリムバーハンドル…P108  
 インレーク라운クリムバーセット…P108

ウ

ウィダーリトラクターアダルト13cm…P46  
 ウィリガー4.5mm16cm…P50  
 ウィリガー6mm12cm…P50  
 ウィリガー6mm16cm…P50  
 ウィルキュレット2.5/2.5mm…P64  
 ウィルキュレットカッター2.5/2.5mm…P64  
 ウィルキュレットカッター3.0/3.0mm…P64  
 ウィルキュレットカッター3.5/3.5mm…P64  
 ウィルサイナスリフトエレベーター#13/3mmhy-grip…P93  
 ウィルサイナスリフトエレベーター#23/3mmhy-grip…P93  
 ウィルサイナスリフトエレベーター#34/4mmhy-grip…P93  
 ウィルサイナスリフトエレベーター#44/4mmhy-grip…P93  
 ウェルステットチゼルCP1/2.2mmhy-grip…P101

E

エキストラクションキット…P23  
 エキスプランテーションキット…P22,23  
 エクスターナルヘックスドライバー-0.9×26mm…P31  
 エパダインプラス+P5g…P18  
 鋭鋭曲ロングネック…P64  
 鋭鋭直…P64  
 エモスhy-grip…P50,96

オ

オースチントラクター…P46  
 オーバールボンカッタイングバー-CAφ4.0/9mm31L…P82  
 オーバールボンカッタイングバー-CAφ5.5/10mm31L…P82  
 オーバールボンカッタイングバー-HPφ4.0/9mm68L…P82  
 オーバールボンカッタイングバー-HPφ5.5/10mm50L…P82  
 オークン歯肉切除用ナイフO1-2hy-grip…P101  
 オールガードII小…P111  
 オールガードII大…P111  
 大型吸引器TAF-Wサイクロン…P113  
 オステオトミーキット…P23  
 オッセンバインチゼル1.5/1.5mmhy-grip…P100  
 オッセンバインチゼル2.5/2.5mmhy-grip…P100  
 オッセンバインチゼル4/4mmhy-grip…P100  
 オッセンバインチゼル曲アップ5mmhy-grip…P100  
 オッセンバインチゼル曲ダウン5mmhy-grip…P100  
 オブゲージ-6mm18cm…P50  
 オブゲージ-6mm18cmhy-grip…P50  
 オブゲージ-8mm18cm…P50  
 オブゲージ-8mm18cmhy-grip…P50  
 オベムシート…P118  
 オリジナル歯間ブラシ(0.45mm/橙8+CAP)10袋…P121  
 オリジナル歯間ブラシ(0.4mm/桃8本+CAP)10袋…P121  
 オリジナル歯間ブラシ(0.5mm/赤8本+CAP)10袋…P121  
 オリジナル歯間ブラシ(0.6mm/青8本+CAP)10袋…P121  
 オリジナル歯間ブラシ(0.7mm/黄8本+CAP)10袋…P121  
 オリジナル歯間ブラシ(0.8mm/緑8本+CAP)10袋…P121  
 オリジナル歯間ブラシ(1.1mm/紫8本+CAP)10袋…P121  
 オリジナル歯間ブラシ(1.3mm/グレー8本)10袋入…P121  
 オリジナル歯間ブラシ(8種アソート8本+CAP)10袋入…P121

オルスベルグサイナスリフトエレベーター3/3mm…P94  
 オルスベルグサイナスリフトエレベーター3/4.5mm…P94  
 オルスベルグサイナスリフトエレベーター4.5/4.5mm…P94  
 オルスベルグボーンアプリケータブッシュャーφ5mm…P79

カ

カーランド歯肉切除用ナイフK15-16hy-grip…P101  
 カーバドバー-CAφ0.6/22mm5本入…P83  
 カードグラフトパックφ3.5mm…P79  
 カードグラフトパックφ5mm…P79  
 開口度測定ゲージ…P42  
 ガイデッドサーージェリーハンドキットLG/IA…P28  
 ガイド用段付ツイストドリルブラックφ24/2.8…P86  
 ガイド用段付ツイストドリルブラックφ2.8/3.2…P86  
 ガイド用段付ツイストドリルブラックφ3.2/3.6…P86  
 ガイド用段付ツイストドリルブラックφ3.8/4.2…P86  
 ガイド用段付ツイストドリルブラックφ4.2/4.6…P86  
 ガウンタイプGS標準LG-601L20枚入…P112  
 ガウンタイプGS標準LLGS-601LL20枚入…P112  
 ガウンタイプGS標準MGS-601M20枚入…P112  
 下顎インブランド模型MODC4…P119  
 下顎インブランド模型MODD4…P119  
 下顎インブランド模型MODD5…P119  
 下顎インブランド模型MODHMB-6…P119  
 顎間距離測定ルーラー…P42  
 カストロビジョニードルホルダー1.2mm15cmTC…P58  
 カストロビジョニードルホルダー1.2mm18cmTC…P58  
 カストロビジョニードルホルダー2.2mm15cmTC…P58  
 カストロビジョニードルホルダー-曲1.2mm18cmTC…P58  
 カストロビジョニードルホルダー-曲1.2mm15cmTC…P58  
 カストロビジョニードルホルダー-曲0.8mm18cmTC…P58  
 カストロビジョニードルホルダー-曲0.8mm15cmTC…P58  
 カセット#1…P109  
 カセット#2…P107,109  
 カセット#3…P65,109  
 カセット#4…P32,109  
 カセットhy-grip…P50  
 カヤットサイナスリフトエレベーター1.5/1.5mmhy-grip…P49,94  
 カラープローブポイント式#2(5入)…P45  
 カラープローブポイント式#4(5入)…P45  
 カラープローブポイント式#5(5入)…P45  
 患者説明用インブランド模型…P118  
 患者説明用リーフレット(100部)…P119

キ

キーパーバターンM12(イリ)M400-K用…P13,106  
 キーパーバターンM12(イリ)M600-K用…P13,106  
 キーパーバターンM12(イリ)M800-K用…P13,106  
 キャップM-1型120枚/箱…P112  
 キャップW型PPブルー200枚/箱…P112  
 臼歯部用トレフィンバー-CAφ6/6.9…P75  
 臼歯部用トレフィンバー-CAφ7/7.9…P75  
 矯正プライヤー-EVERファインティアドロップ#448…P116  
 矯正プライヤー-EVERファインバーチカル#449…P116  
 矯正プライヤー-EVERファインホールハンチ#451…P116  
 矯正プライヤー-EVERファインホリゾンタル#450…P116  
 キルシュナーバー-CAφ1.6-2.35/15mm34L…P82  
 キルシュナーバー-CAφ3.15-4/15mm34L…P82

ク

クリーフォースeps hy-grip…P52  
 クリーフォースeps曲hy-grip…P52  
 クリーマイクロフォースeps 0.6mm dark line…P34  
 クリーマイクロフォースeps 0.6mm DIA dark line…P34  
 クリーマイクロフォースeps 0.6mmhy-grip…P53  
 クリーマイクロフォースeps 0.6mmhy-light…P35  
 クリーマイクロフォースeps 0.8mmhy-grip…P53,96  
 クリーマイクロフォースeps 0.8mmhy-light…P35  
 クリーマイクロフォースeps 曲0.6mm dark line…P34  
 クリーマイクロフォースeps 曲0.6mmhy-grip…P53  
 クリーマイクロフォースeps 曲0.6mmhy-light…P35  
 クリーマイクロフォースeps 曲0.8mmhy-grip…P53  
 クリーマイクロフォースeps 曲0.8mmhy-light…P35  
 クリーニックスメットアイスノンフィッシュフォースepsφ0.8mm…P53,96  
 クライルウッドニードルホルダー2mm15cmTC…P59  
 クライルウッドニードルホルダー2mm18cmTC…P59  
 グラインダー…P76  
 クラウンスプレッディングフォースeps…P107  
 クラウンプレップPSキット…P23  
 クラウンプレップチップTA12D60…P23

クラウンブレッグチップTA12D90 …P23  
クラウンブレッグチップTA14D120 …P23  
クラウンブレッグチップTA14D60 …P23  
クラウンブレッグチップTA14D90 …P23  
クラウンブレッグチップTA16D120 …P23  
クラウンブレッグチップTA16D60 …P23  
クラウンブレッグチップTA16D90 …P23  
クラウンブレッグチップスタンド …P23,24  
グラニューレートブラガー φ45/35mm hy-grip …P79  
グラニューレートブラガー φ43mm hy-grip …P79  
グレートシリンジカブ φ3.5mm …P78  
グレートシリンジカブ φ4.5mm …P78  
グレートシリンジカブ φ6mm …P78  
グレートシリンジカブ φ7mm …P78  
クリスタル模型 …P13,106  
グリュクマン hy-grip …P49  
クリップセット (3入) …P11  
クレイマーネビンス歯肉切除用ナイフ #11 hy-grip …P101  
クレイマーネビンス歯肉切除用ナイフ #7 hy-grip …P101  
グレーシーキューレット GRC11-12 φ10mm (紫) …P70  
グレーシーキューレット GRC11-12 φ8mm (紫) …P70  
グレーシーキューレット GRC1-2 φ10mm (黄) …P70  
グレーシーキューレット GRC1-2 φ8mm (黄) …P70  
グレーシーキューレット GRC13-14 φ10mm (青) …P70  
グレーシーキューレット GRC13-14 φ8mm (紺) …P70  
グレーシーキューレット GRC15-16 φ10mm (紫) …P70  
グレーシーキューレット GRC15-16 φ8mm (紫) …P70  
グレーシーキューレット GRC17-18 φ10mm (紺) …P70  
グレーシーキューレット GRC17-18 φ8mm (紺) …P70  
グレーシーキューレット GRC3-4 φ10mm (黄) …P70  
グレーシーキューレット GRC3-4 φ8mm (黄) …P70  
グレーシーキューレット GRC5-6 φ10mm (黄) …P70  
グレーシーキューレット GRC5-6 φ8mm (黄) …P70  
グレーシーキューレット GRC7-8 φ10mm (緑) …P70  
グレーシーキューレット GRC7-8 φ8mm (緑) …P70  
グレーシーキューレット GRC9-10 φ10mm (緑) …P70  
グレーシーキューレット GRC9-10 φ8mm (緑) …P70  
グレーシーキューレット GRVST11-12 φ8mm (紫) チタン …P70  
グレーシーキューレット GRVST13-14 φ8mm (紺) チタン …P70  
グレーシーキューレット GRVST5-6 φ8mm (黄) チタン …P70  
クレストコントロール …P89  
クレストームパー (φ3.75-7mm 26L) …P82

ケ

ケイウッドミネソタチークリトラクター 15.5cm …P47  
ケリー 14cm …P60  
ケリー 16cm 鋸歯 …P56  
ケリーアングル 16cm 鋸歯 …P56  
ケリーササー TC16cm …P57  
ケリーササー曲SC16cm …P56  
ケリーササー曲TC16cm …P57  
ケリー曲 14cm …P60  
ケリー曲 16cm 鋸歯 …P56,97  
ケリー曲 18cm 鋸歯 …P56  
ケリソン歯子 0.35mm …P77,94  
ゲルトネルルートエレベーター 2.5mm …P65  
ゲルトネルルートエレベーター 3.5mm …P65  
ゲルトネルルートエレベーター 4.5mm …P65  
ゲルトネルルートエレベーターアングル 2.5mm …P65  
ゲルトネルルートエレベーターアングル 3.5mm …P65  
ゲルトネルルートエレベーターアングル 4.5mm …P65  
ゲルトネルルートエレベーター 曲 2.5mm …P65  
ゲルトネルルートエレベーター 曲 3.5mm …P65  
ゲルトネルルートエレベーター 曲 4.5mm …P65

コ

ゴールドマンフォックス 曲 SC …P57  
ゴールドマンフォックス 曲 TC …P57  
ゴールドマンフォックス 曲 WC …P57  
ゴールドマンフォックス 曲 鋸歯 …P57  
ゴールドマンフォックス歯肉切除用ナイフ Gf11 hy-grip …P101  
ゴールドマンフォックス歯肉切除用ナイフ Gf7 hy-grip …P101  
コーンスチャープライヤー 15cm …P54  
角鉤アングルライダー (Q-イリ) …P46  
口腔内撮影ミラー 舌側用 …P43  
口腔内撮影ミラー 頬側用 …P43  
口腔内撮影ミラー 咬合面用 …P43  
口腔内撮影ミラー 咬合面用 ワイド L …P43  
口腔内撮影ミラー 咬合面用 ワイド S …P43  
口腔内撮影ミラー SE 頬側用 …P43  
口腔内撮影ミラー SE 咬合面用 L …P43  
口腔内撮影ミラー SE 咬合面用 LL …P43

口腔内撮影ミラー SE 咬合面用 M …P43  
骨鉗子 17cm …P77  
骨鉗子 デリケート C …P77  
骨ノミ 片刃 角柄 …P87  
骨ノミ 溝刃 角柄 …P87  
骨ノミ 両刃 角柄 …P87  
コッパーリトラクター 28×7mm …P47  
コッパーリトラクター 35×11mm …P47  
コッパーリトラクター 55×11mm …P47,97  
骨補綴材アプリアクター hy-grip …P79  
骨ヤスリ #11 …P81  
骨ヤスリ #12 …P81  
コバルトクロムシリンドラー AT0001 …P12  
コバルトクロムシリンドラー AT0002 …P12  
コバルトクロムシリンドラー B30001 …P12  
コバルトクロムシリンドラー B30002 …P12  
コバルトクロムシリンドラー B30011 …P12  
コバルトクロムシリンドラー GC0001 …P12  
コバルトクロムシリンドラー GC0002 …P12  
コバルトクロムシリンドラー ID0001 …P12  
コバルトクロムシリンドラー NB0031 …P12  
コバルトクロムシリンドラー NB0032 …P12  
コバルトクロムシリンドラー ST0001 …P12  
コバルトクロムシリンドラー ST0011 …P12  
コバルトクロムシリンドラー ST0012 …P12  
コバルトクロムシリンドラー ST0013 …P12  
コバルトクロムシリンドラー ZM0003 …P12  
コバルトクロムシリンドラー ZM0004 …P12  
コバルトクロムシリンドラー ZM0011 …P12  
コバルトクロムシリンドラー ZM0012 …P12  
ゴメルジュメルツァイゼンマイクロササー 16cm …P55,97  
ゴメルマイクロササー ニーカブ 16cm hy-grip …P55  
ゴメルマイクロササー 曲 16cm dark line …P34,55  
ゴメルマイクロササー 曲 16cm hy-grip …P55  
ゴメルマイクロササー 曲 16cm hy-light …P35,55  
コロコト …P72  
コラテープ …P72  
コラプラグ …P72  
コレージマイクロフォーセプス 曲 hy-grip …P52  
コントラアングルドライバー …P104

サ

サーキュラーソー CA φ5.0/22mmL …P83  
サーキュラーソー HP φ5.0/44mmL …P83  
サーキュラーナイフ 3.3 …P72  
サーキュラーナイフ 3.5 …P72  
サーキュラーナイフ 4.0 …P72  
サーキュラーナイフ 5.0 …P72  
サージカルダイヤモンド D1L φ1.5 …P27  
サージカルダイヤモンド D1S φ1.5 …P27  
サージカルダイヤモンド D2L φ1.7 …P27  
サージカルダイヤモンド D2S φ1.7 …P27  
サージカルダイヤモンド D3L φ2.0 …P27  
サージカルダイヤモンド D3S φ2.0 …P27  
サージカルマスク 50 型 50 枚 / 箱 …P112  
サージカルマレット φ40mm 24cm 720g …P61  
サージカルマレット ソリッド φ20mm 16.5cm 120g …P61  
サージカルラウンドバー CA.1.0 …P83  
サージカルラウンドバー CA.1.4 …P83  
サージカルラウンドバー CA.1.8 …P83  
サージカルラウンドバー CA.2.5 …P83  
サージカルラウンドバー CA.3.1 …P83  
サージカルラウンドバー CA.3.1 内部注水 …P83  
サージカルラウンドバー CA.4.0 …P83  
サージカルラウンドバー CA.4.0 内部注水 …P83  
サージカルラウンドバー CA.5.0 …P83  
サージカルラウンドバー CA.5.0 内部注水 …P83  
サイトプラスト PTFE スチャー 40L 1.31/2 (12 入) …P19  
サイトプラスト PTFE スチャー 逆 20:19.9/8 (12 入) …P19  
サイトプラスト PTFE スチャー 逆 30:16.3/8 (12 入) …P19  
サイトプラスト PTFE スチャー 逆 30:19.9/8 (12 入) …P19  
サイトプラスト PTFE スチャー 逆 40:13.3/8 (12 入) …P19  
サイトプラスト PTFE スチャー 逆 40:16.3/8 (12 入) …P19  
サナスリフト キュレット #1 DE 19cm …P92  
サナスリフト キュレット #2 DE 16.5cm …P92  
サナススコアリングバーダイヤモンド CA …P84  
サナススコアリングバーダイヤモンド HP …P84  
サナスリフティングフルセット …P95  
サナスリフティングエレベーターフルセット …P93  
サナスリフティングオステオーム #1 φ2.0/2.7mm hy-grip …P95  
サナスリフティングオステオーム #2 φ2.5/3.2mm hy-grip …P95  
サナスリフティングオステオーム #3 φ3.0/3.7mm hy-grip …P95  
サナスリフティングオステオーム #4 φ3.5/4.2mm hy-grip …P95

サナスリフティングオステオーム #5 φ4.0/4.7mm hy-grip …P95  
サナスリフティングオステオーム #6 φ4.5/5.4mm hy-grip …P95  
サナスリフティングオステオームキット A …P95  
サナスリフティングオステオームキット B …P95  
サナスリフティングオステオーム #1 φ2.0/2.7mm …P95  
サナスリフティングオステオーム #2 φ2.5/3.2mm …P95  
サナスリフティングオステオーム #3 φ3.0/3.7mm …P95  
サナスリフティングオステオーム #4 φ3.5/4.2mm …P95  
サナスリフティングオステオーム #5 φ4.0/4.7mm …P95  
サナスリフティングオステオーム #6 φ4.5/5.4mm …P95  
サナスリフト インスツルメント ケット …P92  
サナスリフト インスツルメント #A1 …P91  
サナスリフト インスツルメント #A2 …P91  
サナスリフト インスツルメント #A3 …P91  
サナスリフト インスツルメント #B1 …P91  
サナスリフト インスツルメント #B2 …P91  
サナスリフト インスツルメント #B3 …P91  
サナスリフト インスツルメント #B4 …P91  
サナスリフト インスツルメント #B5 …P91  
サナスリフト ケット …P23  
サナスリフト ラテラル ケット …P22,23  
撮影ミラー 3 枚組 (咬合面 舌側 頬側) …P43  
サニスリーブ (10/ ケース) …P113  
サムノブ …P103  
サラマコンフォーセプス hy-grip …P52

シ

歯科インプラント用月光ドリル …P81  
歯科インプラント用月光ドリルブラック 20 …P81  
歯科インプラント用月光ドリルブラック 2034 …P81  
歯科インプラント用月光ドリルブラック 2034L …P81  
歯科インプラント用月光ドリルブラック 2034S …P81  
歯科インプラント用月光ドリルブラック 20L …P81  
歯科インプラント用月光ドリルブラック 20S …P81  
歯科インプラント用月光ドリルブラック 28 …P81  
止血鉗子 ベアン …P60  
止血鉗子 モスキート 曲 …P60  
止血鉗子 モスキート 直 …P60  
歯肉切除用ナイフ #1 hy-grip …P99,101  
歯肉切除用ナイフ #2 hy-grip …P99,101  
歯肉切除用ナイフ φ2.2mm hy-grip …P99,101  
歯肉バサミアイリス 曲 …P57  
歯肉バサミアイリス 直 …P57  
歯肉バサミ ゴールドマンフォックス #1 …P57  
歯肉バサミ ゴールドマンフォックス #2 …P57  
歯肉バサミ ヨセフ …P57  
歯肉バサミ ラグランジュ …P57  
シェファードサナスリフトリトラクター 18cm …P92  
シャープポイント 曲 Smooth …P57  
シャープポイント 曲 WC …P57  
シューカー SA.50 セット / 箱 …P112  
シュガーマンファイル 3-4S hy-grip …P81  
ジュメルツァイゼンチゼル 曲 4mm 目盛り hy-grip …P96  
ジュメルツァイゼンチゼル 曲 8mm 目盛り hy-grip …P96  
ジュルガーファイル 9-10 hy-grip …P81  
上顎インプラント 模型 MOD C2 …P119  
上顎インプラント 模型 MOD C5 …P119  
上顎インプラント 模型 MOD C7 …P119  
上顎インプラント 模型 MOD C8 …P119  
上顎骨加齢変化模型 …P118  
書籍 3step と 3zone で対応するサボーティブインプラント・セラピー …P117  
書籍 磁性アタッチメントの Do&Don't! …P117  
書籍 口腔インプラント実習書 第2版 …P117  
書籍「人生 100 年時代」のインプラント治療の考え方 …P117  
書籍 マグネットデンチャーの臨床術式 [CD-ROM 付] …P117  
書籍 マグネットを用いたインプラントの臨床 …P117  
書籍 やさしい失敗しにくい低侵襲型ソフトティッシュ …P117  
書籍 臨床医のための歯科麻酔テクニック …P117  
シラトリ キュレット 2.0/2.0mm …P33,64  
シラトリ キュレット 3.0/3.0mm …P33,64  
シリンドーバー HP φ1.5/7.5mm 50L (10 イリ) …P82  
シロプロ 3rd Generation (CA20.1LK) …P11  
ジンジグラフトパッキングインスツルメント …P99

ス

スベルスカルベブレドホルダー hy-grip …P48  
スウィッシュアクティブ …P8  
スウィッシュプラス …P7  
頭蓋骨装置モデル …P118  
スカルベブレドホルダー …P48  
スカルベブレドホルダー φ10mm …P48  
スカルベブレドホルダー φ10mm hy-grip …P48

スカルベブレドホルダー φ8mm …P48  
スカルベブレドホルダー φ8mm hy-grip …P48,97  
スカルベブレドホルダーバー …P48  
スクヤニングレジソル (30ml) …P42  
スクヤニングレジソル (30g) CT3000 …P42  
スクリーントンネルインスツルメント ミニ #1 hy-grip …P98  
スクリーントンネルインスツルメント ミニ #2 hy-grip …P98  
スクリーンアロカトンネルインスツルメント ミニ #1 hy-grip …P98  
スクリーンアロカトンネルインスツルメント ミニ #2 hy-grip …P98  
スクリュードライバー用ガイドピンセット hy-grip …P54  
スクリュードライバー用ピン (ト) …P16  
スクリュードライバー M1.6 用 L 本体 …P18  
スクリュードライバー M1.6 用 S 本体 …P18  
スクリュードライバー M2.0 用 L 本体 …P18  
スクリュードライバー M2.0 用 S 本体 …P18  
スターベンクルリトラクター 14cm …P46  
スタイマンボーンスケレイバー / アプリアクター φ10mm …P96  
スタンプバー #C (6 イリ) …P80  
スタンプバー #K (6 イリ) …P80  
ズッケリ 1.5/2.0mm hy-grip …P49  
ズッケリ MC ニードルホルダー 0.6mm 18cm DIA DL …P34  
ズッケリ MC ニードルホルダー 0.6mm 18cm TCH HL …P35  
ズッケリ UF ニードルホルダー 0.5mm 18cm DIA DL …P34  
ズッケリ UF ニードルホルダー 0.5mm 18cm TCH HL …P35  
ズッケリワルトラファインシャー 曲 16cm HL …P35,55  
ズッケリマイクロシサー 曲 16cm …P55  
スタイクマンボーンアプリアクター / バッカー hy-grip …P79  
ステップパイロットドリル CA φ0.8/1.6 …P31  
ステンレスカセット 16 …P109  
ステンレスカセット 8 …P109  
ストマフォームミラアンプローベンハンドル中空タイプ …P44  
スプリム (20 本入) …P121  
スプリムコンパクト (20 本入) …P121  
スプリットコントロール 12mm …P88  
スプリットコントロール 15mm …P88  
スプレーネット 洗浄スプレー 500ml (単品) …P11  
スモールグラフトシリンジ …P78  
スライディングクリッパー …P42  
スワンネックフラップ鉤 45 度市狭型 …P47

セ

セーフスクレイバー (曲 3 入) …P29  
セーフスクレイバー (直 3 入) …P29  
切削・縫合実習キット オペガム …P118  
ゼットワン eoo ファインリキッド …P113  
ゼデントサイコロリッチ 70 移動式モデル …P111  
セラケンフォーセプス 曲 有鉤 …P53  
セラケンフォーセプス 有鉤 …P53  
セラケン曲 12cm …P53  
セラバーシリンドータイプ CA φ1.6 …P85  
セラバーシリンドータイプ CA φ2.1 …P85  
セラバーシリンドータイプ HP φ1.6 …P85  
セラバーシリンドータイプ HP φ2.1 …P85  
セラバーラウンドタイプ CA φ2.3 …P85  
セラバーラウンドタイプ CA φ2.7 …P85  
セラバーラウンドタイプ CA φ3.1 …P85  
セラバーラウンドタイプ HP φ2.3 …P85  
セラバーラウンドタイプ HP φ2.7 …P85  
セラバーラウンドタイプ HP φ3.1 …P85  
セレーションチップグラフトバッカー φ3mm/4mm …P79  
セレーションチップグラフトバッカー φ6mm/8mm …P79  
セレクトエクストラソフト (25 本入) …P120  
セレクトエクストラソフト お試し用 (5 本入) …P120  
セレクトソフト お試し用 (5 本入) …P120  
セレクトミディアム お試し用 (5 本入) …P120  
セレクトコンパクトエクストラソフト お試し用 (5 本入) …P120  
セレクトコンパクトミディアム お試し用 (5 本入) …P120  
セレクトコンパクトエクストラソフト (25 本入) …P120  
セレクトコンパクトソフト (25 本入) …P120  
セレクトコンパクトミディアム (25 本入) …P120  
セレクトソフト (25 本入) …P120  
セレクトミディアム (25 本入) …P120  
センオステオーム 3.5 …P36,95  
センオステオーム 4.2 …P36,95  
センオステオームセット …P36,95  
洗浄滅菌力セット タイプ A …P110  
センタ-洗浄ノズル (SG 用) …P11  
センター注水 / ノズル 専用 …P11

**ソ**  
ソフティマ-ry-grip …P47

**タ**  
ダイモレンチK7 …P23,24  
ダイモレンチK8 …P24  
ダン・コバルトボンD 5g片 1000g …P105  
ダン・コバルトボンD 5g片 100g …P105  
ダン・コバルトボンD 5g片 500g …P105  
タンクガード付 開口器 L …P46  
タンクガード付 開口器 SS …P46  
タンクガード付 開口器 SS …P46  
ダンクロムソルダーワイヤ-状 φ0.35mm 2m 巻 …P105  
ダンクロムソルダーワイヤ-状 φ0.5mm 2m 巻 …P105  
ダンクロムソルダー棒状 5g 包装 …P105  
ダンフラックス 50g …P105  
ダンモデリングリキッド 100ml …P105

**チ**  
チークリトラクターマウスミラーコネクターφ22mm …P43  
チークリトラクターマウスミラーコネクターφ24mm …P43  
チークリトラクターマウスミラー平面φ22mm …P43  
チークリトラクターマウスミラー平面φ24mm …P43  
チームアトラントネルキット …P63,99  
チーム白鳥インプラント外科キット …P62  
チタンスクエアボール …P78  
チタンマイクロメッシュ60×120×0.1mm …P31  
チタンメッシュ14mm×7mm×0.2mm …P29  
チタンメッシュカッターTC …P31  
チタンラウンドボール …P78  
チタン用カーバイドバー-FG(仕上用)φ1.6/8.0 …P106  
チタン用カーバイドバー-FG(仕上用)φ1.8/8.0 …P106  
チタン用カーバイドバー-FG(切削用)φ1.6/8.0 …P106  
チタン用カーバイドバー-FG(切削用)φ1.8/8.0 …P106  
チップホルダーD82 …P23  
チップホルダーICP …P22  
チューブ用クリップ3rdモーターケーブル用(10入) …P11  
チューブ脚取 (Pro+) …P11

**ツ**  
ツイストドリル #1 CA φ0.45/27mmL …P31  
ツイストドリル φ1.5mm/33mmL …P81  
ツイストドリルブラック2.0L …P86  
ツイストドリルブラック2.0S …P86  
ツイストドリルブラック2.6S …P86  
ツイストドリルブラック2.8L …P86  
ツイストドリルブラック2.8S …P86  
ツイストドリルブラック2.9S …P86  
ツイストドリルブラック3.0S …P86  
ツイストドリルブラック3.1L …P86  
ツイストドリルブラック3.1S …P86  
ツイストドリルブラック3.2L …P86  
ツイストドリルブラック3.2S …P86  
ツイストドリルブラック3.3L …P86  
ツイストドリルブラック3.3S …P86  
ツイストドリルブラック3.4S …P86  
ツイストドリルブラック3.5L …P86  
ツイストドリルブラック3.5S …P86  
ツイストドリルブラック3.6S …P86  
ツイストドリルブラック3.7S …P86  
ツイストドリルブラック3.8L …P86  
ツイストドリルブラック3.8S …P86  
ツイストドリルブラック4.0S …P86  
ツイストドリルブラック4.2S …P86  
ツイストドリルブラック4.5S …P86

**テ**  
ディープリトラクターSU型小児用 …P46  
ディープリトラクターSU型大人用 …P46  
ディーンアングルSmooth …P57  
ディーンアングル鋸歯 …P57  
ディスチャージ …P24  
ディスボイリゲーションチューブ(2m) …P11  
ディスボイリゲーションチューブ(2wayバルブ付) …P11  
ディスボイリゲーションチューブ(8m) …P11  
ディスボイリゲーションチューブ12孔 …P110  
ディスボイリゲーションチューブ15孔 …P110  
ディスボイリゲーションチューブ40mm(20イリ) …P71  
ディスボイリゲーションチューブ50mm(20イリ) …P71

ディスボイリゲーションチューブφ6.0mm(20イリ) …P71  
ディスボイリゲーションチューブφ8.0mm(20イリ) …P71  
ディセクター …P48  
ディセクティングフォースeps 16cm TC …P53  
ディセクティングフォースepsクロスグレー16cm …P53  
テイトムDシエイブスプレッター#1 …P90  
テイトムDシエイブスプレッター#2 …P90  
テイトムDシエイブスプレッター#3 …P90  
テイトムDシエイブスプレッター#4 …P90  
テイトムDシエイブスプレッターセット(カセット付) …P90  
テイトムバルチサイナスリフトエレベーター3/3mmhy-grip …P94  
ティッシュグラスビンダ/スーチャーフォースepsφ2.0mm …P52  
ティッシュパンチキット …P71  
ティッシュパンチトラック …P71  
ディレーター扁平hy-grip …P90  
ティンティサイナスリフトエレベーター3/3mmhy-grip …P94  
テータムアントラルエレベーター#3 16.5cm …P92  
テーパーバーHP φ1.6/44mm(10イリ) …P82  
テーパーバーHP φ1.6/50mm(10イリ) …P82  
テクニカシステムケース25 …P27,110  
テクニカボンミル …P76  
テクニカ歯肉ゲージ …P42  
デプスバッキングゲージDEチタン16.5cm …P92  
デプスゲージφ1.3 …P42  
デプスゲージφ1.5 …P42  
デプスゲージφ1.9 …P42  
デプスゲージφ2.7 …P42  
デプスゲージφ3.0 …P42  
デプスゲージφ3.2 …P42  
デプスゲージφ3.4 …P42  
デプスゲージφ3.9 …P42  
デリバリードライバー1.25 CA …P102  
デブイス3/3mmhy-grip …P48  
デブイス5/5mmhy-grip …P48  
デンタル薬ウォッシュ/Dr Wash 330ml(6本組) …P122  
デンタル薬ウォッシュ/Dr Wash 480ml(語替兼用) …P122  
デンタル薬ウォッシュミニ/Dr Wash 50ml(30本組) …P122  
テンディングスクリュー1.5×11mm …P29  
テンディングスクリュー1.5×15mm …P29  
テンディングスクリュー1.5×7mm …P29  
テノボラリーポスト除去用フォースeps TC …P107

トルクレンチ10-90Ncm …P27,102  
トルクレンチ20Ncm …P102  
トルクレンチ30Ncm …P102  
トルクレンチ35Ncm …P102  
トルクレンチ用アダプター …P104  
ドレープH撥水6.3cm円穴テープ付(50枚入) …P112  
ドレープH撥水9.0cm円穴テープ付(50枚入) …P112  
トレフィンドリルφ2/3mm …P75  
トレフィンドリルφ3/4mm …P75,97  
トレフィンドリルφ4/5mm …P75,97  
トレフィンドリルφ5/6mm …P75  
トレフィンドリルφ6/7mm …P75,97  
トレフィンドリルφ7/8mm …P75  
トレフィンドリルφ8/9mm …P75,97  
トレフィンドリルφ9/10mm …P75  
トレフィンドリルセット …P75  
トレフィンドリル専用スタンド(5本用) …P97  
トレフィンバー24内部注水 …P75  
トレフィンバー27内部注水 …P75  
トレフィンバー30内部注水 …P75  
トレフィンバー33内部注水 …P75  
トレフィンバー3.8内部注水 …P75  
トレフィンバー43内部注水 …P75  
トレフィンバー5.0内部注水 …P75  
トレフィンバー6.0内部注水 …P75  
トレフィンバーCA2.0/2.8mm …P75  
トレフィンバーCA2.75/3.5mm …P75  
トレフィンバーCA3.75/4.6mm …P75  
トレフィンバーCA4.25/5.1mm …P75  
トレフィンバーCA5.25/6.1mm …P75  
トレフィンバーCA6.0/6.95mm …P75  
トレフィンバーCA7.0/7.9mm …P75  
トレフィンバーCA8.0/8.95mm …P75  
トレフィンバーHP3.75/4.6mm …P75  
トレフィンバーHP4.25/5.1mm …P75

**ニ**  
二分岐チューブ …P11

**ネ**  
ネオブラックチップ(L)15本×2 …P18

**ハ**  
ハートハンドティッシュパンチ替え刃 …P72  
ハートハンドティッシュパンチ標準セット …P72  
ハートハンドティッシュパンチ替え刃付セット …P72  
パースボーンブロックフォースeps …P80  
パーススタンド(FGロング用18本立) …P106  
バイオメッド15mm×20mm …P72  
バイオメッド20mm×30mm …P72  
バイオメッド30mm×40mm …P72  
バイタルモニターPS(心電図あり) …P111  
バインルートエレベーター3mm …P65  
バインルートエレベーター4mm …P65  
バインルートエレベーター5mm …P65  
剥離子オーダーシステム丸柄 …P51  
剥離子オーダーシステム丸柄Short …P51  
バックハウス穿孔型タオールランプ13cm …P60  
バックハウス穿孔型タオールランプ9cm …P60  
パッケージリムーバールツール …P31  
抗菌歯アライメントピン2/2.4mmD/PIN2-2.4-AL …P23  
抗菌歯アライメントピン2/3mmD/PIN2-3-AL …P23  
抗菌歯アライメントピンIM1用/PINIM1-AL …P23  
パビエラエレベーター2/3mmhy-grip …P49  
バラケッセルMCニードルホルダー0.8mm18cmTCHL …P35  
バラケッセルMCニードルホルダー0.8mm18cmTCHL …P35  
バラケッセルニードルホルダー1.2mm15cmTC …P58  
バラケッセルニードルホルダー1.2mm18cmTC …P58  
バラケッセルニードルホルダー2.0mm18cmTC …P58  
バラケッセルニードルホルダー2.2mm15cmTC …P58  
バラケッセルニードルホルダー1.2mm18cmTC …P58  
バラケッセルニードルホルダー0.8mm18cmTC …P58  
バラケッセルニードルホルダー0.8mm18cmTC …P58  
バラケッセルニードルホルダー0.8mm18cmTC …P58  
バラケッセルニードルホルダー1.2mm18cmTC …P97  
バラケッセルMCニードルホルダー0.8mm18cmDIA.DL …P34  
バラケッセルMC特許器0.8mm18cmDIA.DL Jspec …P34  
バラケッセルニードルホルダー1.2mm18cmTCJSpec …P35  
ハルステッドモスキート12cm …P60  
ハルステッドモスキート14cm …P60

ハルステッドモスキート曲12cm …P60  
ハルステッドモスキート曲14cm …P60  
ハルステッドモスキート曲有鉤12cm …P60  
ハルステッドモスキート曲有鉤14cm …P60  
ハルステッドモスキート有鉤12cm …P60  
バルチサイナスキュレット3.5/3.5mmhy-grip …P94  
バルチサイナスキュレット4.5/4.5mmhy-grip …P94  
バルチゼル4mm目盛付hy-grip …P87  
バルチゼル8mm目盛付hy-grip …P87  
バルチゼル曲4mm目盛付hy-grip …P87  
バルチゼル曲8mm目盛付hy-grip …P87  
バルチティッシュパンチCAφ3mm …P71  
バルチティッシュパンチCAφ4mm …P71  
バルチティッシュパンチCAφ5mm …P71  
バルチティッシュパンチCAφ6mm …P71  
バルチブザーhy-grip …P49,97  
バルチボーンブロックフォースeps …P80  
バルチモルトhy-grip …P50,96  
バルチバシチュアhy-grip …P79  
パワークラウンリムーバーL …P107  
パワークラウンリムーバーR …P107  
パワークラウンリムーバーセット …P107  
パワーサージカルキュレット845 …P67  
パワーサージカルキュレット855 …P67  
パワーサージカルキュレット864S …P67  
パワーサージカルキュレット865 …P67  
パワーサージカルキュレットキット …P67  
パワーツイストエレベーターL …P66  
パワーツイストエレベーターL曲 …P66  
パワーツイストエレベーターR …P66  
パワーツイストエレベーターセット …P66  
パワーベリオーム …P66  
パワーボーンクラッシュャー …P76  
ハンドピース(20i18mmマイクロスリズ) …P11  
ハンドピース/ホワイト …P20  
ハンドピースストレイ …P24

**ヒ**  
ビエラ-ボーングラフィックカー/スポンジhy-grip …P79  
ビエラ-メンプレントリフト/グラニューレットプラグ-ry-grip …P96  
ビエソホワイト …P20  
ビエソサージェリータッチベアシート1 …P20  
ビエソサージェリータッチベアシート …P25  
ビエソチップホルダー …P24  
ビエソソフトキット …P22,23  
ビッカースサージカルマレットφ25mm17cm210g …P61,97  
ビッググRAFTピンセットチタン16cmロック付 …P54  
ビッググRAFTシリジンφ5.0mm …P78  
ビッググRAFTシリジンφ5.0mm曲 …P78  
ビッググRAFTシリジンφ5.0mm …P78  
ビッググRAFTシリジンφ5.36mm曲 …P78  
ビュアトロN3/O3ATO2013 …P111

**フ**  
ファーネンストックワックスナイフメタルハンドル13cm …P108  
ファーネンストックワックスナイフメタルハンドル17.5cm …P108  
ファイナターチゼル#2ストレート6mm …P87  
ファイナターチゼルA4mm …P87  
フィクスチャーマウントツールCA …P27  
フィジオリフター …P24  
フィジオリフトスティングチューブ …P24  
フィジオリフトチューブキット …P24  
ブザーhy-grip …P49  
フェディチゼル2.5/2.5mmhy-grip …P100  
フェディチゼル2/2mmhy-grip …P100  
フェディチゼル3/3mmhy-grip …P100  
フォースeps TC hy-grip …P52  
フォースeps TC曲 hy-grip …P52  
フォースeps曲有鉤hy-grip …P52  
フォースeps有鉤hy-grip …P52  
フラテノボラリークラウンリムービングブレイザー …P107  
フライングキット …P63,96  
フライングキットトレイ …P97  
フラスチックエスティックサージェリーキット …P63,98  
フリーMグリーン …P110  
フリーA hy-grip …P49  
フリーマンスクエア-15cm …P77  
フリーマンラウンド15cm …P77  
ブリチャードPR3(六付)hy-grip …P50  
ブリチャードモスキート14cm …P60  
フルクラムエキストラクターセット …P66





003-DE ...P82	020-80026 ...P109	030-05073 ...P35	030-08058 ...P53	030-13097 ...P49,94	030-27005 ...P75,97	030-80035 ...P109	090-01060 ...P16
003-FMD ...P27	020-80027 ...P109	030-05074 ...P35	030-08060 ...P53	030-13098 ...P98	030-27006 ...P98	030-80062 ...P97	090-01075 ...P16
003-G-HK ...P28	020-80031 ...P92	030-05075 ...P35	030-08061 ...P53	030-13099 ...P98	030-27007 ...P75,97	040-03001 ...P94	090-02006 ...P16
003-HD2.5SG ...P27	020-80033 ...P31	030-05080 ...P35	030-08062 ...P52	030-13101 ...P98	030-27008 ...P75	040-03002 ...P94	090-02015 ...P16
003-HT2.5LG ...P27	021-00003 ...P30	030-05081 ...P34	030-08066 ...P53	030-13102 ...P98	030-27500 ...P75	040-03500 ...P94	090-02020 ...P16
003-HT2.5SG ...P27	021-00005 ...P30	030-05082 ...P34	030-08067 ...P53	030-13500 ...P93	030-30001 ...P69	040-04001 ...P90	090-02035 ...P16
003-R ...P27,102	021-00013 ...P31	030-05090 ...P97	030-08068 ...P52	030-15005 ...P45	030-30002 ...P69	040-04002 ...P90	090-02040 ...P16
003-SSHM ...P27	021-00017 ...P29	030-06001 ...P56	030-08069 ...P53,96	030-15006 ...P45	030-30003 ...P69	040-04003 ...P90	090-02050 ...P16
003-TWE ...P27,102	021-11524 ...P30	030-06002 ...P56	030-08073 ...P34	030-15019 ...P45,97	030-30004 ...P69	040-04004 ...P90	090-02070 ...P16
020-01032 ...P77	021-11526 ...P30	030-06003 ...P56	030-08074 ...P34	030-16001 ...P48	030-30005 ...P69	040-04501 ...P90	090-02072 ...P16
020-01044 ...P77,94	021-11527 ...P30	030-06004 ...P56	030-08075 ...P34	030-16002 ...P48	030-30006 ...P69	040-06002 ...P81	090-02106 ...P16
020-02055 ...P80	021-11606 ...P30	030-06005 ...P56	030-08076 ...P35	030-16005 ...P48,97	030-30007 ...P69	040-06003 ...P81	090-02206 ...P16
020-03012 ...P46	021-11607 ...P30	030-06006 ...P57	030-08077 ...P35	030-16008 ...P48	030-30010 ...P69	040-07003 ...P102	120-00001 ...P76
020-03021 ...P46	021-11609 ...P30	030-06007 ...P57	030-08078 ...P35	030-16009 ...P48	030-30011 ...P69	040-07004 ...P102	120-00002 ...P76
020-03031 ...P46	021-11610 ...P30	030-06008 ...P57	030-08079 ...P35	030-16010 ...P48	030-30014 ...P69	040-07005 ...P102	120-00004 ...P76
020-04052 ...P92	021-11612 ...P30	030-06009 ...P57	030-08080 ...P35	030-16011 ...P48	030-30015 ...P69	040-07006 ...P102	140-00010 ...P20
020-05001 ...P92	021-11613 ...P30	030-06010 ...P57	030-08081 ...P35	030-16020 ...P34	030-30018 ...P69,97	040-07007 ...P102	140-00020 ...P20
020-05012 ...P92	021-11615 ...P30	030-06011 ...P57	030-09002 ...P53	030-18001 ...P90	030-31001 ...P79	040-08001 ...P103	140-10010 ...P21
020-05013 ...P92	021-12106 ...P30	030-06012 ...P56	030-10002 ...P81	030-18002 ...P90	030-31002 ...P79	040-08002 ...P103	140-10011 ...P21
020-09021 ...P87	021-12107 ...P30	030-06013 ...P56	030-10004 ...P81	030-18003 ...P90	030-31003 ...P79	040-08003 ...P103	140-10020 ...P21
020-09025 ...P87	021-12109 ...P30	030-06014 ...P56,97	030-11003 ...P44	030-18004 ...P90	030-31005 ...P79	040-08004 ...P103	140-10040 ...P21
020-10012 ...P54	021-41507 ...P29	030-06015 ...P56	030-11008 ...P43	030-18005 ...P90	030-31008 ...P96	040-08005 ...P103	140-10050 ...P21
020-10017 ...P54	021-41511 ...P29	030-06016 ...P56	030-11009 ...P43	030-18006 ...P90	030-34001 ...P101	040-08006 ...P103	140-10051 ...P21
020-10025 ...P80	021-41515 ...P29	030-06017 ...P56	030-11010 ...P43	030-18007 ...P90	030-34002 ...P101	040-08007 ...P103	140-10052 ...P21
020-13017 ...P50,92	030-01001 ...P77	030-06018 ...P57	030-11011 ...P43	030-18008 ...P90	030-34003 ...P101	040-08008 ...P103	140-10060 ...P21
020-13500 ...P92	030-01002 ...P77	030-06019 ...P57	030-11012 ...P43	030-19001 ...P95	030-34004 ...P101	040-08009 ...P103	140-10070 ...P21
020-18007 ...P92	030-01003 ...P77	030-06023 ...P56	030-11013 ...P43	030-19002 ...P95	030-37001 ...P44	040-08010 ...P103	140-10071 ...P21
020-21001 ...P79	030-01004 ...P77	030-06024 ...P56	030-11014 ...P43	030-19003 ...P95	030-38002 ...P52	040-08011 ...P103	140-10072 ...P21
020-22003 ...P92	030-01005 ...P77	030-06025 ...P56	030-11018 ...P43	030-19004 ...P95	030-38003 ...P52	040-08012 ...P103	140-10073 ...P21
020-22005 ...P72	030-01007 ...P77	030-06026 ...P56	030-11019 ...P43	030-19005 ...P95	030-38004 ...P52	040-08013 ...P103	140-10074 ...P21
020-22007 ...P72	030-01008 ...P77,97	030-06027 ...P56	030-11021 ...P44	030-19006 ...P95	030-38005 ...P52	040-08014 ...P103	140-10080 ...P21
020-22500 ...P72	030-02001 ...P60	030-06028 ...P56	030-11022 ...P44	030-19007 ...P95	030-38006 ...P52	040-08015 ...P103	140-10081 ...P21
020-22501 ...P72	030-02002 ...P60	030-06029 ...P56	030-11023 ...P44	030-19008 ...P95	030-38007 ...P52	040-08016 ...P103	140-10090 ...P21
020-24005 ...P82	030-02003 ...P60	030-06030 ...P55	030-11024 ...P44	030-19009 ...P95	030-44500 ...P63,99	040-08017 ...P103	140-10100 ...P21
020-24006 ...P82	030-02004 ...P60	030-06032 ...P55	030-11025 ...P44	030-19010 ...P95	030-46503 ...P62	040-08019 ...P27,103	140-10101 ...P21
020-24008 ...P82	030-02005 ...P60	030-06036 ...P55	030-11026 ...P44	030-19011 ...P95	030-46504 ...P62	040-08020 ...P103	140-10102 ...P21
020-24012 ...P82	030-02007 ...P60	030-06041 ...P56	030-11027 ...P44	030-19012 ...P95	030-46600 ...P63,96	040-08021 ...P103	140-10103 ...P21
020-24014 ...P83	030-02008 ...P60	030-06042 ...P55,97	030-11028 ...P44	030-19500 ...P95	030-47002 ...P65	040-08022 ...P103	140-10104 ...P21
020-24015 ...P82	030-02011 ...P60	030-06044 ...P56	030-11029 ...P44	030-19501 ...P95	030-47003 ...P65	040-10001 ...P78	140-10110 ...P21
020-24023 ...P82	030-02012 ...P60	030-06045 ...P57	030-11030 ...P44	030-19502 ...P95	030-47004 ...P65	040-10002 ...P78	140-10120 ...P21
020-24024 ...P82	030-02017 ...P60	030-06046 ...P57	030-12001 ...P61	030-20001 ...P90	030-47005 ...P65	040-10003 ...P78	140-10130 ...P21
020-24025 ...P82	030-02019 ...P60	030-06047 ...P56	030-12003 ...P61	030-21001 ...P79	030-47006 ...P65	040-10004 ...P78	140-10131 ...P21
020-24027 ...P82	030-02020 ...P60	030-06049 ...P35,55	030-12005 ...P61,97	030-21002 ...P79	030-47007 ...P65	040-10005 ...P78	140-10140 ...P21,28
020-24029 ...P82	030-03002 ...P46	030-06050 ...P35,55	030-12008 ...P61	030-21005 ...P79	030-47008 ...P65	040-11002 ...P79	140-10150 ...P21
020-24037 ...P82	030-03003 ...P47	030-06051 ...P34,55	030-12010 ...P61	030-23001 ...P64	030-47009 ...P65	040-11003 ...P79	140-10151 ...P21
020-24038 ...P82	030-03004 ...P46	030-07007 ...P100	030-13008 ...P100	030-23002 ...P64	030-47010 ...P65	040-11004 ...P79	140-10160 ...P21
020-25029 ...P83	030-03005 ...P46	030-07008 ...P100	030-13011 ...P48	030-23003 ...P64	030-47011 ...P65	040-11005 ...P79	140-10170 ...P21
020-25031 ...P83	030-03008 ...P46	030-07009 ...P98	030-13012 ...P48	030-23004 ...P64	030-47012 ...P65	040-11006 ...P79	140-10180 ...P21
020-26011 ...P103	030-04008 ...P47	030-07010 ...P101	030-13016 ...P48	030-23005 ...P64	030-47013 ...P65	040-11007 ...P79	140-10190 ...P21
020-26012 ...P31	030-04009 ...P47	030-07037 ...P87	030-13018 ...P48	030-23009 ...P64	030-47014 ...P65	040-18001 ...P84	140-10210 ...P22
020-27004 ...P18,71,103	030-04010 ...P47,97	030-07038 ...P87	030-13020 ...P48	030-23010 ...P64	030-47015 ...P65	040-18002 ...P84	140-10220 ...P22
020-29020 ...P31	030-04012 ...P47	030-07039 ...P87	030-13021 ...P49	030-23011 ...P64	030-47016 ...P65	040-19010 ...P47	140-10230 ...P22
020-29025 ...P31	030-04013 ...P47	030-07040 ...P87	030-13022 ...P49	030-23012 ...P64	030-47017 ...P65	040-19011 ...P47	140-10410 ...P22
020-31001 ...P75	030-04014 ...P47	030-07041 ...P87	030-13023 ...P49	030-23015 ...P64	030-47018 ...P65	040-22001 ...P80	140-10420 ...P22
020-31002 ...P75	030-04015 ...P47	030-07042 ...P87	030-13026 ...P49	030-23016 ...P64	030-47019 ...P65	040-23001 ...P27,103	140-10430 ...P22
020-31005 ...P75	030-04016 ...P47	030-07043 ...P87	030-13027 ...P50	030-23017 ...P64	030-47020 ...P65	040-23002 ...P27,103	140-10510 ...P21
020-31006 ...P75	030-05001 ...P58	030-07045 ...P87	030-13030 ...P50	030-23018 ...P64	030-47021 ...P65	040-24001 ...P113	140-10520 ...P21
020-31007 ...P75	030-05002 ...P58	030-07046 ...P100	030-13032 ...P50,96	030-23019 ...P64,96	030-47022 ...P65	040-24002 ...P113	140-10560 ...P21
020-31008 ...P75	030-05003 ...P58	030-07047 ...P100	030-13035 ...P47	030-23020 ...P64	030-47023 ...P65	040-25001 ...P54	140-10610 ...P22
020-31009 ...P75	030-05004 ...P58	030-07048 ...P100	030-13036 ...P50	030-23021 ...P64	030-47024 ...P65	040-27000 ...P31	140-10620 ...P22
020-31010 ...P75	030-05006 ...P58	030-07052 ...P100	030-13037 ...P50	030-23022 ...P64	030-49001 ...P70	040-40001 ...P70	140-10630 ...P22
020-31016 ...P75	030-05007 ...P58	030-07053 ...P100	030-13039 ...P50	030-23025 ...P64	030-49002 ...P70	040-80005 ...P85,110	140-10640 ...P22
020-31019 ...P75	030-05008 ...P58	030-07054 ...P100	030-13040 ...P50	030-24001 ...P70	030-49003 ...P70	040-80006 ...P85,110	140-11021 ...P23
020-31029 ...P75	030-05009 ...P58	030-07055 ...P87	030-13041 ...P50	030-24002 ...P70	030-49007 ...P70	040-80007 ...P109	140-11022 ...P23
020-31030 ...P75	030-05011 ...P58	030-07056 ...P87	030-13042 ...P49,97	030-24003 ...P70	030-50002 ...P54	040-80008 ...P109	140-11031 ...P23
020-32004 ...P42	030-05012 ...P58	030-07057 ...P87	030-13043 ...P49	030-24004 ...P70	030-53002 ...P108	040-80010 ...P119	140-15311 ...P22
020-34001 ...P29,31	030-05013 ...P58	030-07058 ...P100	030-13045 ...P93	030-24005 ...P70	030-53003 ...P108	040-80012 ...P119	140-15320 ...P22
020-34003 ...P29,31	030-05014 ...P58	030-07059 ...P87	030-13047 ...P93	030-24006 ...P70	030-61001 ...P45	040-80016 ...P119	140-15330 ...P23
020-34007 ...P29,31	030-05015 ...P58	030-07060 ...P87	030-13049 ...P93	030-24007 ...P70	030-61002 ...P45	040-80017 ...P119	140-15340 ...P22
020-34010 ...P31	030-05016 ...P58	030-07061 ...P98,100	030-13050 ...P93	030-24008 ...P70	030-61003 ...P45	040-80018 ...P119	140-15341 ...P22
020-34011 ...P31	030-05017 ...P58	030-07070 ...P96	030-13051 ...P93	030-24009 ...P70	030-61007 ...P45	040-80019 ...P119	140-15350 ...P22
020-34012 ...P31	030-05030 ...P58	030-07071 ...P96	030-13052 ...P93	030-24010 ...P70	030-61009 ...P45	040-80020 ...P119	140-15351 ...P22
020-34013 ...P31	030-05031 ...P58	030-08007 ...P53	030-13053 ...P93	030-24011 ...P70	030-61018 ...P45	040-80021 ...P119	140-15352 ...P23
020-34502 ...P30	030-05033 ...P59	030-08008 ...P53	030-13054 ...P94	030-24012 ...P70	030-62001 ...P101	040-80022 ...P118	140-15353 ...P23
020-38004 ...P112	030-05034 ...P59	030-08009 ...P54	030-13055 ...P94	030-24013 ...P70	030-62002 ...P101	040-80024 ...P27,110	140-15354 ...P23
020-38005 ...P113	030-05041 ...P59	030-08010 ...P54	030-13056 ...P94	030-24014 ...P70	030-63001 ...P87	040-80026 ...P118	140-15360 ...P23
020-42002 ...P78	030-05042 ...P59	030-08011 ...P54	030-13058 ...P98,99	030-24015 ...P70	030-63002 ...P96	040-80031 ...P119	140-15361 ...P23
020-42003 ...P78	030-05045 ...P59	030-08012 ...P54	030-13059 ...P99,101	030-24016 ...P70	030-69001 ...P63	040-90001 ...P31,61	140-15370 ...P23
020-42004 ...P78	030-05046 ...P59	030-08013 ...P53	030-13060 ...P99,101	030-24017 ...P70	030-71001 ...P63,98	042-00001 ...P31	140-15371 ...P23
020-42005 ...P78	030-05047 ...P59	030-08015 ...P53	030-13061 ...P99,101	030-24018 ...P70	030-74000 ...P49	042-00002 ...P31	140-15372 ...P23
020-45001 ...P82	030-05048 ...P59	030-08019 ...P53,96	030-13062 ...P99	030-25001 ...P80	030-74001 ...P49	060-03598 ...P29	140-15373 ...P23
020-45002 ...P82	030-05052 ...P58	030-08021 ...P53					

140-15540	190-01010	190-70100	300-30022	310-07014	350-23002	490-71254	781-00007
140-15610	190-01011	190-70200	300-30023	310-07035	350-30005	490-71255	781-00008
140-15620	190-05001	201-00001	300-30031	310-08000	350-30006	490-73749	790-00001
140-15700	190-05002	201-00002	300-30032	310-08001	360-00001	490-73752	790-00002
140-15710	190-05003	201-00005	300-30033	310-08002	360-00002	490-73753	790-00003
140-15720	190-05004	201-00006	300-30034	310-08003	360-03100	490-73754	790-00004
140-15800	190-05005	201-00007	300-30035	310-08004	360-20001	490-73755	790-00005
140-15810	190-05006	201-00008	300-30501	310-08005	360-20002	490-73756	790-00006
140-15820	190-07012	201-00009	300-36140	310-08006	370-00001	490-73757	790-00007
140-15830	190-07013	201-00010	300-36143	310-08009	370-00002	490-73758	790-00008
140-15840	190-07014	201-00011	300-36271	310-08010	370-10000	490-73759	790-00009
140-16010	190-07015	201-00012	300-36276	310-08011	370-10005	500-00001	790-00010
140-16020	190-07016	201-00013	300-83374	310-09033	370-10006	500-00002	790-00011
140-16030	190-07017	201-00014	300-36305	310-09035	370-10008	500-00003	790-00012
140-16040	190-07024	201-00015	301-36306	310-09040	370-10009	510-00001	790-00013
140-16050	190-07025	201-00016	301-36307	310-09050	370-10010	520-00001	790-00014
140-16060	190-07026	201-10000	301-36308	310-11013	370-10012	520-00002	800-10001
140-16070	190-07027	201-10001	301-36309	310-11015	370-10014	520-00003	800-10012
140-16080	190-07029	201-10002	301-36321	310-11019	370-10063	520-00010	800-10045
140-17010	190-07030	201-10003	301-36322	310-11027	370-10064	530-01211	810-00002
140-17020	190-07031	201-80001	301-36323	310-11030	370-10065	530-01212	830-00001
140-17030	190-07033	201-80002	301-36324	310-11032	390-00001	550-00001	850-20000
140-17040	190-07034	201-80003	301-36325	310-11034	410-00030	550-00002	850-20020
140-18001	190-07035	201-80004	301-36326	310-11039	410-00035	550-00003	850-20021
140-18002	190-07036	201-80005	301-36327	310-14005	410-00040	550-00004	850-20022
140-18003	190-07039	300-10201	301-36328	310-14006	410-00050	550-00005	850-20023
140-18004	190-07040	300-12801	301-36329	310-15000	410-00060	550-00006	850-20024
140-18006	190-09301	300-12802	301-36330	310-16000	410-00080	600-00100	850-20025
140-18007	190-09302	300-12830	301-36331	310-16001	420-00416	610-00001	850-20026
140-18010	190-09303	300-13093	301-36332	310-16002	420-00421	610-00002	850-20027
140-18012	190-09304	300-13118	301-36333	310-22200	420-00516	610-00003	850-20028
140-18016	190-09305	300-13119	301-36334	310-22201	420-00521	610-10000	850-20030
140-18017	190-09306	300-13120	301-36335	310-22260	420-00623	610-10001	850-20031
140-18018	190-09307	300-13121	301-36341	310-22280	420-00627	610-10002	850-20032
140-19001	190-09308	300-13127	301-36342	310-22281	420-00631	610-20001	850-20033
140-19002	190-09309	300-13128	301-36343	310-22290	420-00706	610-20002	850-20034
140-19003	190-09310	300-13206	301-36351	310-22300	420-00801	610-20003	850-20035
140-19004	190-09311	300-13271	301-36352	310-22310	420-00802	610-20006	850-20036
140-19005	190-09312	300-13272	301-36353	310-22311	420-00803	630-00xxx	850-20037
140-19006	190-09313	300-13273	301-36362	310-22320	420-00804	630-10xxx	850-20038
140-19007	190-09317	300-13274	301-36363	310-22321	420-00805	630-80001	850-20039
140-21002	190-09321	300-13538	301-36364	310-22330	420-00806	630-80101	850-20050
140-21004	190-09403	300-13570	301-36372	310-22331	420-00807	730-00003	850-20051
140-22002	190-09404	300-13571	302-10001	310-22340	420-00808	750-30011	850-20052
140-30000	190-09405	300-13572	302-10003	310-22350	420-00809	750-30013	850-20053
140-31000	190-09406	300-13573	302-10033	310-22351	420-00810	750-30015	850-20054
140-31001	190-09407	300-13576	302-36384	310-22360	420-00811	750-30041	850-30001
140-40002	190-09408	300-13577	302-36501	310-22370	420-00812	750-30043	850-30002
140-40004	190-09409	300-14013	302-36502	310-22380	420-00813	750-30045	850-30003
140-40005	190-09410	300-14014	302-36503	310-22381	420-00814	750-30071	850-30004
140-40006	190-09411	300-14015	302-36504	310-22400	420-00815	750-30073	850-30005
140-40010	190-09412	300-14310	302-36505	310-22420	420-00816	750-30075	850-30006
140-41001	190-09500	300-14316	302-36506	310-22450	420-00817	750-60001	850-30007
140-41002	190-10101	300-14411	303-36415	310-23001	420-00818	750-60002	850-30008
140-50000	190-10103	300-14412	303-36416	310-23002	420-00819	750-60003	850-30009
140-50003	190-10104	300-14672	303-36434	310-24024	420-00820	750-60011	850-30010
140-50004	190-10105	300-14676	303-36444	310-24028	420-00890	750-60012	850-30011
140-50007	190-10106	300-14677	303-36445	310-24032	420-00923	750-60013	870-00011
140-50008	190-10500	300-14678	304-36269	310-24038	420-00927	750-60021	880-00001
141-00000	190-11007	300-15003	306-36510	310-24042	420-00931	750-60022	880-00002
141-10000	190-11010	300-15008	307-36511	310-25101	430-00004	750-60023	880-00003
141-10001	190-11013	300-15009	307-36512	310-25102	430-00011	750-80100	880-00004
141-10002	190-11500	300-15210	308-36300	310-25103	451-00001	760-00002	880-00120
141-10003	190-20027	300-15211	308-36301	310-25104	451-00002	761-10200	880-00120L
141-10004	190-20028	300-17807	308-37000	310-30000	452-00001	761-40000	880-00120S
141-10007	190-20029	300-21012	310-04024	310-30010	452-10000	761-40001	880-00128
141-10011	190-20034	300-21013	310-04027	310-80001	452-10001	761-80000	880-00134
141-10012	190-20036	300-21020	310-04030	310-80002	452-10100	761-80001	880-00134L
141-10014	190-20037	300-21021	310-04033	310-80003	452-10101	762-00020	880-00134S
141-10017	190-20040	300-22723	310-04038	320-00100	452-10103	770-00160	900-00001
141-10018	190-20042	300-22724	310-04043	320-00101	452-10104	780-00001	900-00003
141-10030	190-20043	300-22745	310-04050	320-00102	453-00001	780-00002	900-01013
141-10100	190-20045	300-23522	310-04060	320-00103	460-00001	780-00003	900-01014
141-10101	190-20046	300-23524	310-05005	320-00105	460-00002	780-00004	900-01015
141-10102	190-20049	300-23525	310-05006	320-00107	490-70873	780-00005	900-01020
141-10110	190-20050	300-24004	310-05008	340-00001	490-70884	780-00006	900-01022
141-10200	190-20112	300-24021	310-05010	340-00002	490-70885	780-00007	900-01023
141-10201	190-20113	300-24022	310-05012	340-00004	490-70886	780-00008	900-01024
141-10203	190-20114	300-24043	310-06015	340-00005	490-70887	780-00009	900-01025
141-10204	190-20116	300-27448	310-06021	340-00013	490-70888	780-00010	
141-10205	190-20200	300-27449	310-06123	340-00014	490-70889	780-00011	
141-10300	190-20201	300-27450	310-06131	340-00016	490-70890	780-00012	
141-10301	190-20202	300-27451	310-06140	340-00018	490-70891	780-00013	
141-10302	190-20203	300-29001	310-06150	340-00019	490-71085	780-00014	
141-10303	190-20300	300-29002	310-06210	340-00020	490-71086	780-00015	
141-10304	190-22001	300-29004	310-06213	340-00021	490-71087	780-00016	
141-10305	190-22002	300-29021	310-06214	350-00013	490-71088	780-00017	
141-30000	190-34009	300-29022	310-06218	350-11003	490-71089	780-00018	
141-40001	190-50512	300-29023	310-06223	350-12003	490-71090	781-00001	
190-01001	190-60000	300-30016	310-06225	350-13002	490-71091	781-00002	
190-01002	190-60100	300-30017	310-06231	350-17001	490-71250	781-00003	
190-01003	190-60400	300-30018	310-06240	350-22003	490-71251	781-00004	
190-01004	190-60500	300-30020	310-06250	350-22004	490-71252	781-00005	
190-01005	190-70011	300-30021	310-07002	350-23000	490-71253	781-00006	

# FAX注文書

インプラテックス  
 歯科総合カタログ Vol.10

 **株式会社 インプラテックス**  
いつも、となりに

電話 番号	FAX 番号	注文書 記入日	ご使用 予定日
診療所名		ご芳名	
ご住所	〒 - 都道 府県	市区 郡	
Eメール アドレス			
商品コード	商品名	注文数	金額
備考			

- **ご注文方法**  
 ご注文は、本用紙にご記入のうえ、(株)インプラテックス または 歯科材料店様にお願いいたします。
- **商品の発送**  
 ご注文いただきました商品は宅配便にて発送いたします。  
 午後3時までのご注文は当日発送、午後3時以降のご注文につきましては翌日発送となります。  
 また、ご注文品の在庫がない場合は、弊社より納期をご連絡いたします。あらかじめご了承をお願いいたします。
- **商品の交換・返品について**  
 返品は、お買い上げ商品がご注文品と異なる場合、または破損や汚損している場合に限りお受けいたします。  
 商品の交換・返品は、製品到着後7日以内とさせていただきます。(未開封で、かつパッケージに損傷のない物に限ります。)  
 まずは、事前に弊社へご連絡ください。  
 ※商品は到着後、ご注文品と一致しているか、破損等がないかなど速やかにご確認をお願いいたします。
- **送料について**  
 1回のご注文が10,000円未満(税別)の場合に送料700円(税別)をご負担いただいております。  
 タイム便・超速便については別途料金が必要となります。  
 ※ 商品の規格・仕様・価格等は予告なく変更する場合がございます。表示価格は全て消費税別です。表示価格は全て希望小売価格となります。

**ご注文は  
24時間受付**

**東京本社 FAX:03-5850-8505  
 大阪営業所 FAX:06-6387-6681**

ご記載いただいた個人情報については、弊社の商品、講習会等の情報提供、ならびにご注文の商品発送に利用させていただきます。弊社の個人情報方針の詳細は、インプラテックスのホームページをご参照ください。

# インプラテックス 歯科総合カタログ vol.10

商品のお問い合わせ・ご注文は



TEL : **03-5850-8555**

受付:平日9:00~17:00にお願いいたします。



FAX : **03-5850-8505**

FAXでのご注文は24時間受付

**IMPLATEX**  
**ITX** 株式会社 **インプラテックス**  
いつも、となりに

本社 〒116-0013  
東京都荒川区西日暮里 2-33-19 YDM日暮里ビル  
TEL. 03-5850-8555 FAX. 03-5850-8505

札幌営業所  
大阪営業所  
九州営業所

ホームページ  
<https://www.itx.co.jp>

インプラテックス

検索



メール配信登録で  
セミナーご優待!!

弊社メールニュースの  
配信登録はQRコード  
から登録フォームに  
お入りください。▶

