

## 部位を選ばず、切断無しで短時間に撤去!

### POWER パワークラウンリムーバー

咬合面に形成した穴と、側面を支点に、クラウンを撤去します。

- ジルコニアクラウン
- インプラントクラウン
- テンポラリークラウンの撤去に!

商品コード 201-10000  
**パワークラウンリムーバー セット**  
 パワークラウンリムーバー L・R  
 カセット#2  
 標準価格: 178,000円

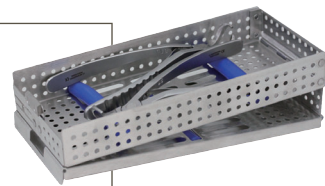

クラウン撤去用ツール

パワークラウンリムーバー R

パワークラウンリムーバー L



頬(唇)側

口蓋(舌)側

## 自家骨ブロックの粉碎に!

### POWER パワーボーンクラッシャー

ハンディタイプのボーンクラッシャーです。

採取した自家骨ブロックを削合刃を有する円盤で粉碎します。

- 採取した自家骨ブロックを先端のカップへ入れます。
- ハンドルを握って自家骨を挟みながら、T字部を回します。
- 削合刃を持つ円盤(φ16mm)により、自家骨ブロックが粉碎されます。
- 粉碎後、T字部を押してカップから骨片を取り出します。

商品コード 201-00015  
**パワーボーンクラッシャー** 標準価格: 43,000円

※自家骨ブロック採取用トレフィンバー各サイズ、グラフトシリンジ、グラフトディッシュ等も取り揃えております。お問い合わせください。

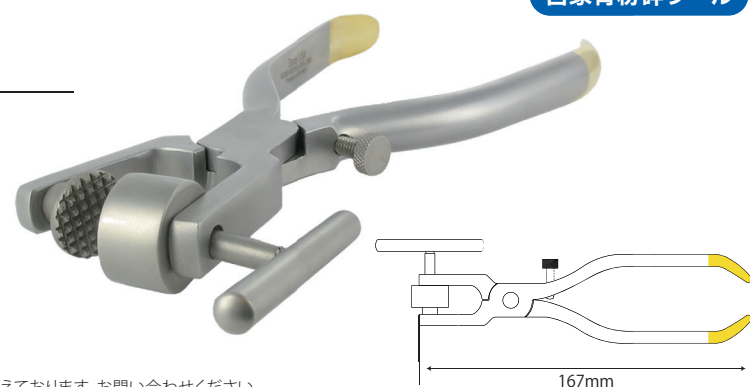

自家骨粉碎ツール

167mm

## カセット単品もご好評いただいております。

- 商品コード 201-80001 **カセット #1** 標準価格: 36,000円
- 商品コード 201-80002 **カセット #2** 標準価格: 28,000円
- 商品コード 201-80003 **カセット #3** 標準価格: 18,000円
- 商品コード 201-80005 **カセット #4** 標準価格: 27,000円

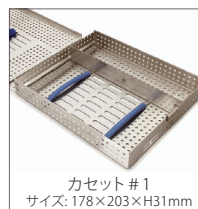

カセット #1  
 サイズ: 178×203×H31mm

カセット #2  
 サイズ: 90×203×H31mm

カセット #3  
 サイズ: 64×178×H18mm

カセット #4  
 サイズ: 90×203×H31mm

## 注文書

電話 番号	FAX 番号	注文書 記入日	ご使用 予定日
診療所名		ご芳名	
〒	都 道	市 区	
ご住所	府 県	郡	
メールアドレス *			
商品コード	商品名	注文数	
商品コード	商品名	注文数	

ご注文は **24時間受付** FAX: 03-5850-8505

商品は予告なく変更・中止となる場合があります。表示の価格はすべて消費税別、標準価格となります。ご記載いただいた情報については、ご注文の商品発送ならびに弊社の商品情報、講習会等のご案内に利用させていただきます。弊社の個人情報方針の詳細は、インプラテックスのホームページをご参照ください。 www.itx.co.jp

製造販売元/発売元 **IMPLATEX 株式会社 インプラテックス** いつも、となりに

〒116-0013 東京都荒川区西日暮里2-33-19 YDM日暮里ビル  
 TEL.03-5850-8555 FAX.03-5850-8505 www.itx.co.jp

インプラテックス

**ご登録でセミナー優待!!**  
 implatex-news@itx.co.jp  
「配信希望」と送信ください。弊社セミナーのご期待情報・商品情報等をご案内いたします。



製造元 **Power Dental USA** Exceptional Quality & Value

お取扱店

※商品の詳細は(株)インプラテックス、またはお取扱店へお問合せください。 202501

# 抜歯用ツール

## +クラウンリムーバーツール等

Dental USA製のパワーシリーズ製品に、弊社オリジナル製品も加えた抜歯関連器具を主に掲載しております。ぜひこれらの器具を用いて、低侵襲の抜歯・施術を実現いただき、インプラント外科にお役立てください。

**Power Dental USA** Exceptional Quality & Value

POWER シリーズ

IMPLATEX 株式会社 インプラテックス いつも、となりに



歯牙を把持する側(爪部)と支板となる側(フルグラム部)の先端で歯牙を挟むだけで、揺さぶらずに抜歯を行います! **抜歯用ツール**

## POWER フルグラムエクストラクター

周囲組織の破壊を最小限に抑えた抜歯を可能にし、インプラントの即時埋入を有利にします。



使用例

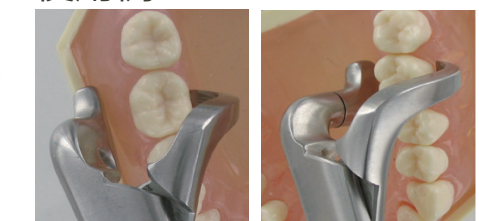

フルグラム部を頬側で使用 フルグラム部を口蓋(舌)側で使用  
 [上下臼歯部]



フルグラム部を唇側で使用 フルグラム部を口蓋(舌)側で使用  
 [上下前歯部]

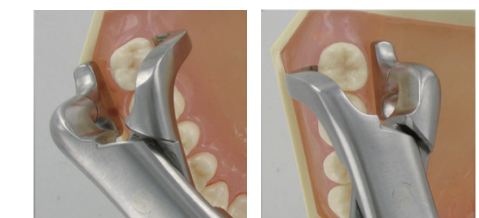

フルグラム部を頬側で使用 フルグラム部を口蓋(舌)側で使用  
 [上下最後臼歯部]

※上記写真はイメージです。実際のご使用時にはフルグラム部に専用パッドを装着し、さらにガーゼを当てて使用してください。

**IMPLATEX ITX** いつも、となりに

# POWER フルクラムエクストラクター

抜歯用ツール

- 把持する側(爪部)と、支板となる側(フルクラム部)の先端で歯牙を挟むだけで、揺さぶらずに抜歯できます。
- フルクラムパッドが周囲組織・歯槽骨を保護し、骨壁の破壊を抑えます。

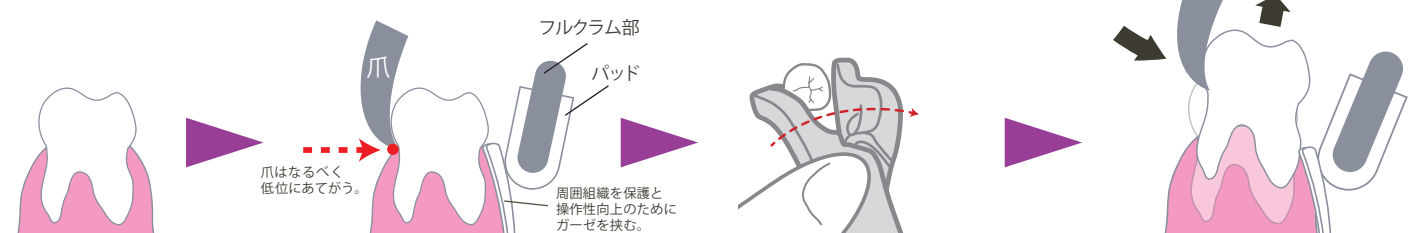

パッド(フルクラム部)を頬側もしくは口蓋側の口腔前庭の下部へ当てる。この作用が逃げないように、パッドを口腔前庭下部に固定する。  
※残根で引っ掛かりがない場合、下記の「パワーペリオトーム」で歯肉を剥離し、引っ掛かりを作る。

ハンドルを握り、もう一方の手指で頭部をしっかりと押さえ、パッドを支点とし爪に外旋の力をかけ続け、頬舌方向にツイストしながら挙上させていく。1~3mm程度挙上出来たら、左右逆デザインのエクストラクターに持ち替えて同様の操作を行い、挙上させていく。

これを数回繰り返すと抜歯ができる。フルクラムパッドは支板となるとともに、**周囲組織を保護**する働きもあります。

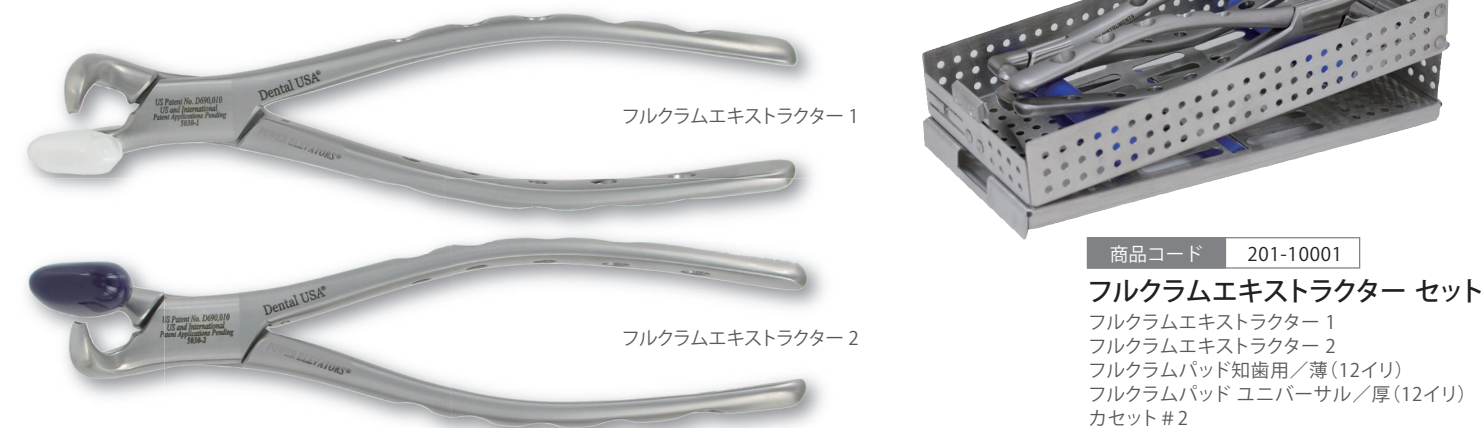

フルクラムエクストラクター 1

フルクラムエクストラクター 2

商品コード 201-10001  
**フルクラムエクストラクター セット**  
フルクラムエクストラクター 1  
フルクラムエクストラクター 2  
フルクラムパッド知歯用/薄(12イリ)  
フルクラムパッドユニバーサル/厚(12イリ)  
カセット #2

標準価格:260,000円

※写真はフルクラムパッドを装着したイメージです。

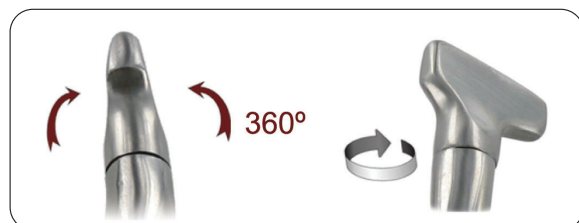

フルクラム部は自在に回転し、面としてポイントを支えます。 ※ご使用の際は、フルクラム部に上記の専用カバーを装着し、さらにガーゼを当てて使用してください。

[交換用] フルクラム部に被せ、滑りを抑えます。

- 商品コード 201-00005  
フルクラムパッド 知歯用/薄(12イリ) 標準価格:6,000円
- 商品コード 201-00006  
フルクラムパッド ユニバーサル/厚(12イリ) 標準価格:6,000円

# POWER パワーペリオトーム

頬・舌側の歯根膜剥離!



両刃仕上げ

商品コード 201-00011

パワーペリオトーム 標準価格:23,000円

※フルクラムエクストラクター使用前に、このパワーペリオトームで歯根膜の剥離を行うことをお勧めします。

# POWER パワーツイストエレベーター



商品コード 201-00009  
左側:白歯部舌側用  
右側:白歯部頬側用

L曲

商品コード 201-00007  
左側:前歯部用

L

商品コード 201-00008  
右側:前歯部用

R

商品コード 201-00010  
右側:白歯部舌側用  
左側:白歯部頬側用

R曲

標準価格:各18,000円

商品コード 201-10002

**パワーツイストエレベーター セット**  
パワーツイストエレベーター(L・L曲・R・R曲)  
カセット#2

標準価格:118,000円

※本品の用途は「ペリオトーム」と同じです。刃先も非常に薄いため、こじらずにご使用ください。歯根面のカーブに合わせて刃先を歯肉溝に入れ、押すことで靭帯を切断します。

# POWER パワースージカルキュレット

抜歯用ツール

抜歯窩の搔爬に! 抜歯窩搔爬機能を高めたキュレットです。先端を鋸歯状に加工し、不良肉芽または異物の搔爬の効率を高めています。また、角度やサイズのバリエーションで、あらゆる条件下での処置に対応します。

レギュラーサイズ 86S、86ASの両タイプとも先端サイズは同じですが、刃の向きが異なります。 標準価格:各11,000円

商品コード 201-00012

パワースージカルキュレット86S

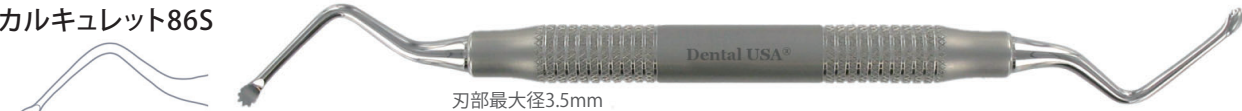

刃部最大径3.5mm

商品コード 201-00013

パワースージカルキュレット86AS



刃部最大径3.5mm

スモールサイズは、刃部のサイズが2.7mmか2.2mmの二種から選択いただけます。

商品コード 201-00014

パワースージカルキュレット85S



刃部最大径2.7mm

商品コード 201-00016

パワースージカルキュレット84S



刃部最大径2.2mm

フルセット



商品コード 201-10003

**パワースージカルキュレット キット**

標準価格:60,000円

- パワースージカルキュレット86S ●パワースージカルキュレット86AS
- パワースージカルキュレット85S ●パワースージカルキュレット84S
- カセット#3

カセット単品のお取扱いもございます。

商品コード 201-80003

カセット #3

標準価格:18,000円 サイズ:64×178×18mm

# 人気の抜歯窩搔爬機能を高めた、ギザ付キュレットのストレートタイプ ITXサージカルキュレットストレート84/85

「不良肉芽または異物の搔爬に効率がよい」とご好評いただいているギザ付キュレットに、ご希望の多かったストレートタイプをご用意いたしました。バリエーションに追加されると、より多くの条件下での処置にご対応いただけます。

商品コード 306-36510

ITXサージカルキュレットストレート84/85 標準価格:7,800円

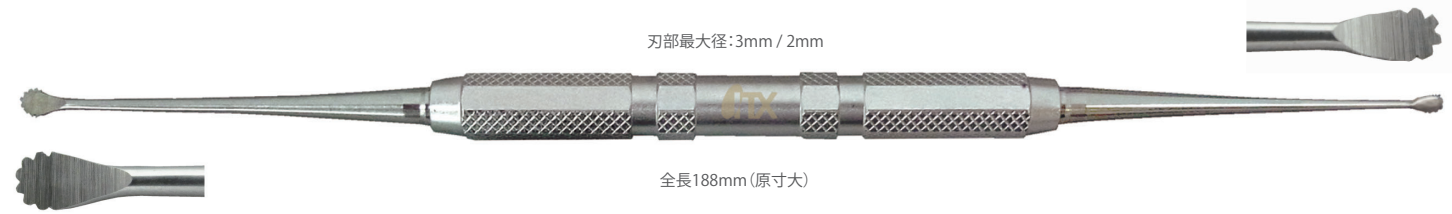

刃部最大径:3mm / 2mm

全長188mm(原寸大)

販売名:フルクラムエクストラクター 一般的名称:抜歯用鉗子 分類:一般医療機器 医療機器届出番号:13B1X00053AB0007  
販売名:パワーペリオトーム 一般的名称:歯科用起子及び剥離子 分類:一般医療機器 医療機器届出番号:13B1X00053AB0004  
販売名:パワーツイストエレベーター 一般的名称:歯科用エレベーター 分類:一般医療機器 届出番号:13B1X00053AB0003

販売名:パワースージカルキュレット 一般的名称:歯科用起子及び剥離子 分類:一般医療機器 届出番号:13B1X00053AB0005  
販売名:パワークラウンリムーバー 一般的名称:歯科用起子及び剥離子 分類:一般医療機器 届出番号:13B1X00053AB0001  
販売名:パワーボーンクラッシャー 一般的名称:ボーンミル 分類:一般医療機器 届出番号:13B1X00053AB0009