

オッセオインテグレーションの獲得、  
歯肉の治癒期間の患者のQOL・満足度の向上!

暫間ミニインプラント



# MTI

エム・ティー・アイ インプラント  
(Monorail™ Transitional Implant System)



スウェーデン

# IMPLANT

メインのインプラント上部構造装着までの  
暫間補綴物固定システム



## こんな時に役立ちます!

- 少数歯欠損の暫間補綴
- インプラント埋入後即時荷重できないケース
- 1次、2次手術ステップ時の粘膜面の管理

弊社WEBサイトで  
「MTIインプラント」  
の術式説明動画を  
ご覧いただけます。



# MTI IMPLANT

メインのインプラント上部構造装着までの暫間補綴物固定システム

## MTI インプラント

即時補綴や、2次手術までの骨治療期間における負荷防止、特にGBR法や骨移植を施した際に有効です。専用の補綴システムにより、即時補綴作製が容易で、最終補綴物装着まで快適に過ごせます。

角度がつき植立されたインプラントにも適応する補綴システムによって、咬合支持のバランスをとり、ストレスのないクロスアーチスプリントが実現できます。

また、ほとんどのインプラントシステムと併用が可能で、除去時の骨損失は少なく、不快感も伴いません。

オッセオインテグレーションの獲得、  
歯肉の治癒期間の患者様のQOLを向上。  
患者様満足度も向上!

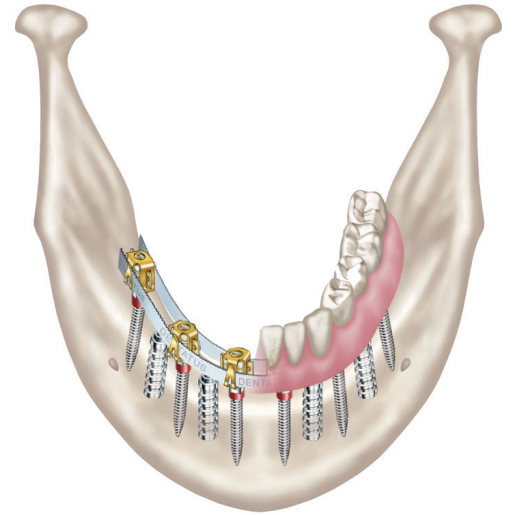

### 適用

- ・ 単冠、片側およびフルアーチ固定性暫間補綴物のための暫間的即時支持
- ・ インプラント外科時におけるサージカルステントの固定
- ・ GBR法および骨移植症例における負荷防止
- ・ 失敗に至りそうな上部構造の応急補助

### MTI コンプリートキット

キットでのご購入は単品でのご購入よりもお得です!

#### セット

商品コード 090-00002

品名 MTI イントロダクトリーキット  
標準価格 174,000 円

#### キット内容

##### インプラント

MTI インプラント 14mm (Ø1.8mm 6入)  
MTI インプラント 17mm (Ø1.8mm 6入)  
MTI インプラント 21mm (Ø1.8mm 6入)

##### インスツルメント

MTI プロファイルドリル・ロング (43.5mmL 1入)  
MTI プロファイルドリル・ショート (33.5mmL 1入)  
MTI ソケットキー (1入)  
MTI パラレリングガイドロッド (1入)  
MTI R/Aドライバー (1入)

##### 技工用パーツ

MTI プロテクティブスペーサー (2mmL, 3mmL, 4mmL 各10入)  
MTI シングルコーピング (18入)  
MTI キャップ (6入)  
MTI インプレッションコーピング (20入)  
MTI アナログ (20入)  
MTI コネクティブバー (4入)  
MTI ユニバーサルフレキシブルスプリントフレーム ショート (2入)  
MTI ユニバーサルフレキシブルスプリントフレーム ロング (2入)



※メタルケース付

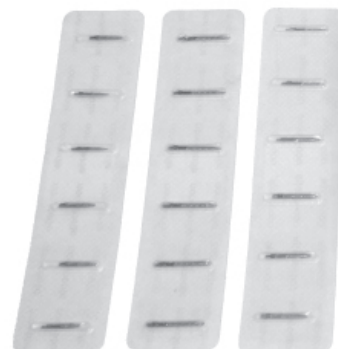

QRコードから  
「MTIインプラント」  
の術式説明動画を  
ご覧いただけます。

## MTIインプラントの利点

- ・ シンプルな埋入術式で強固な固定
- ・ 3種類の長さから選択可能
- ・ 直接、暫間補綴を固定することも可能
- ・ ベンディングすることで、傾斜埋入が可能
- ・ フラップレスでも埋入可能

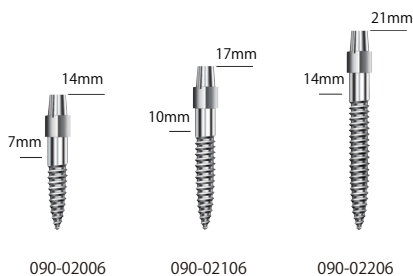
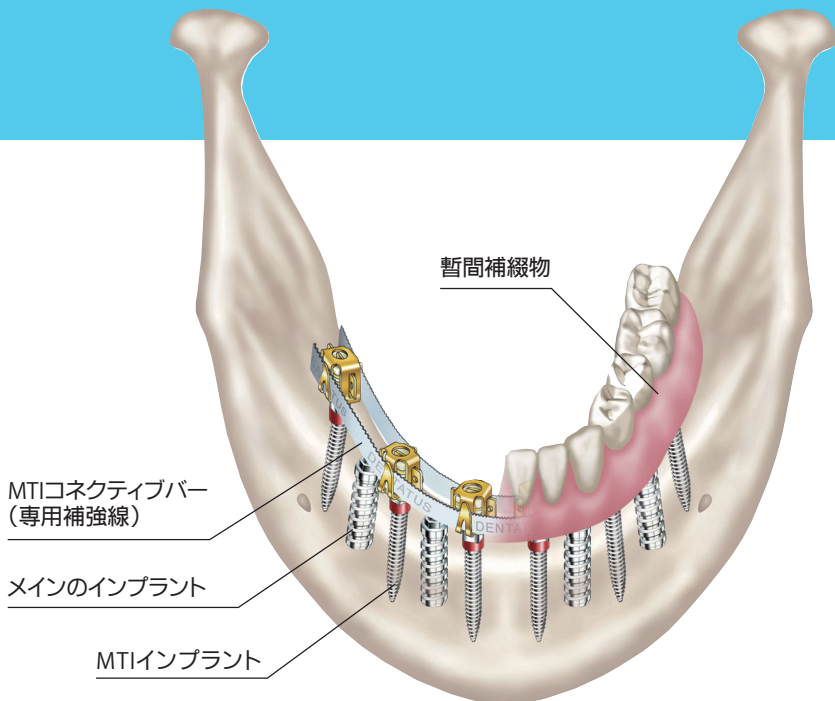

## MTIインプラント 純チタン製

商品コード	090-02006	MTI インプラント 14mm (Ø1.8mm 6入) セット (MTI シングルコーピング 6入、MTI プロテクティブスペーサー 12入、MTIコネクティブバー2入)	58,000円
商品コード	090-02106	MTI インプラント 17mm (Ø1.8mm 6入) セット (MTI シングルコーピング 6入、MTI プロテクティブスペーサー 12入、MTIコネクティブバー2入)	58,000円
商品コード	090-02206	MTI インプラント 21mm (Ø1.8mm 6入) セット (MTI シングルコーピング 6入、MTI プロテクティブスペーサー 12入、MTIコネクティブバー2入)	58,000円

## インスツルメント

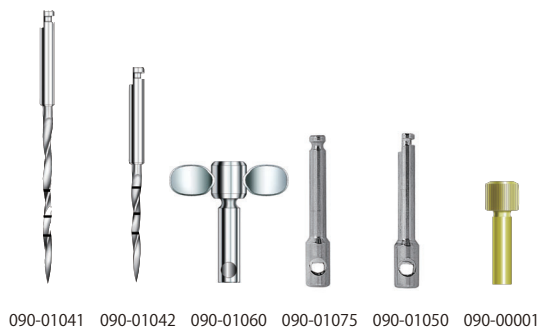

商品コード	090-01041	MTI プロファイルドリル・ロング (Ø1.4mm/43.5mmL) 2入	24,000円
商品コード	090-01042	MTI プロファイルドリル・ショート (Ø1.4mm/33.5mmL) 2入	24,000円
商品コード	090-01060	MTI ソケットキー ※MTIの埋入、調整/手指用	11,000円
商品コード	090-01075	MTI パラレリングガイドロッド (2入) ※MTIの平行性確認、調整/手指用	25,000円
商品コード	090-01050	MTI R/Aドライバー ※コントラでのMTI埋入用	16,000円
商品コード	090-00001	スクリューポスト用キー(一) ※セットには含まれません。 ※MTIの埋入、調整/手指用 隣在歯の干渉があるケースに。	3,000円

## 技工用パーツ

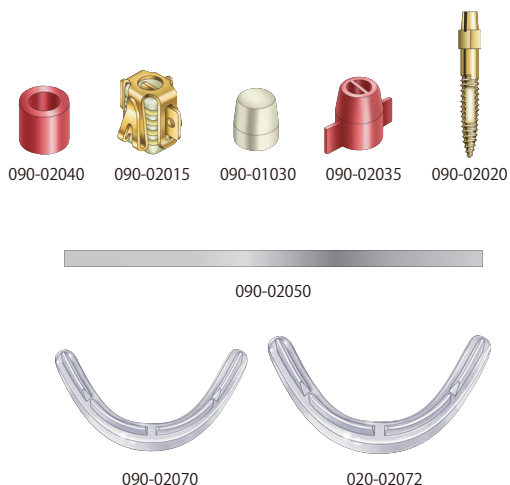

商品コード	090-02040	MTI プロテクティブスペーサー (2mmL、3mmL、4mmL 各10入)	4,800円
商品コード	090-02015	MTI シングルコーピング (12入)	48,000円
商品コード	090-01030	MTI キャップ (12入)	16,000円
商品コード	090-02035	MTI インプレッションコーピング (20入)	26,000円
商品コード	090-02020	MTI アナログ (20入)	26,000円
商品コード	090-02050	MTI コネクティブバー (3入) ※純チタン製	16,500円
商品コード	090-02070	MTI ユニバーサルフレキシブル スプリントフレーム・ショート(4入)	8,000円
商品コード	090-02072	MTI ユニバーサルフレキシブル スプリントフレーム・ロング(4入)	8,000円

# 術式フローチャート

## フルマウス ~ ロングスパンブリッジの作製

### MTI 操作のポイント

#### ポイント①

位置・角度に注意しながら穿孔する

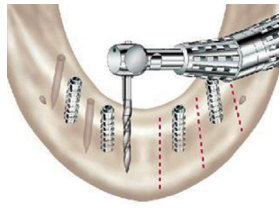

#### ポイント②

ヘッド部の高さを揃えて埋入する

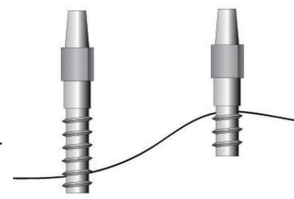

### ステント作製

事前の工程として、最終補綴物を想定したバキュームフォームドシエルを作製

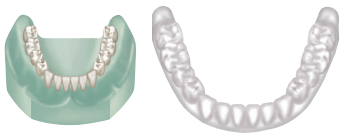

### 滅菌

MTIインプラントは未滅菌です。専用の器具とあわせて術前に滅菌します。

### メインのインプラント埋入

各社マニュアルに従い、インプラント埋入を行います。

### ドリリング

プロファイルドリルを用い、注水下にて800~1000rpmでドリリングを行います。

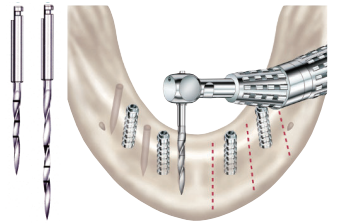

### 植立

減速コントラにR/Aドライバーを装着し、3~5mmの深さまで挿入します。次に手指にてスクリューポスト用キー(-)またはMTIソケットキーで所定の深さまで植立します。

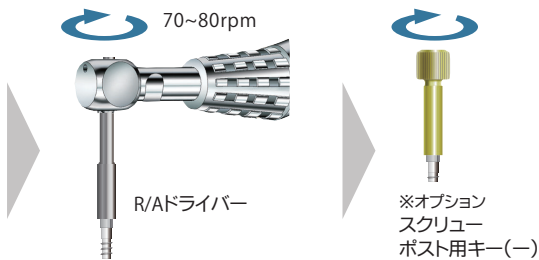

### インプラントの高さ、方向角度の調整

ヘッド部の高さを揃えます。

スロットを歯槽頂線と平行に揃えます。

バラリングガイドロッドでヘッド部の角度を揃え、軽くベンディングします。歯肉を縫合します。

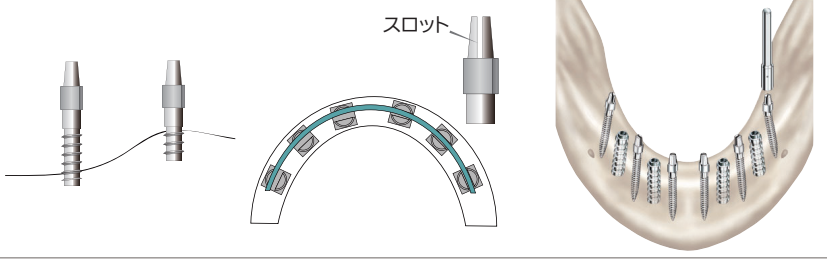

### プロテクティブスペーサー装着

レジンが下方に入り込まないようプロテクティブスペーサーを装着します。

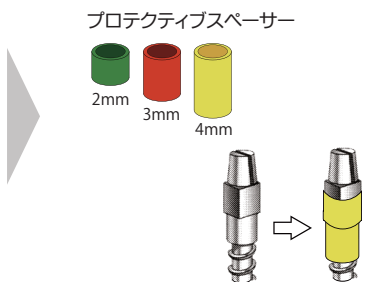

### シングルコーピング装着

ヘッド部のスロットにシングルコーピングを装着します。

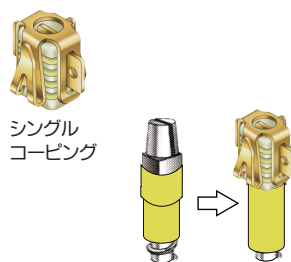

### コネクティブバー屈曲とセット

コネクティブバーをコーピングのメタルクリップに適合するよう屈曲し、余剰分はカットします。

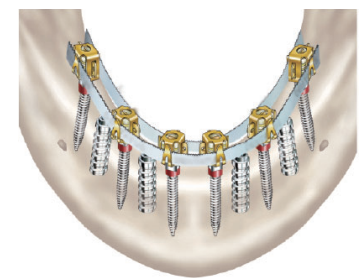

### スプリント作製

スプリントフレームに歯冠色即時重合レジンを填入し、バーとコーピングを取り込むようスプリントを作製します。

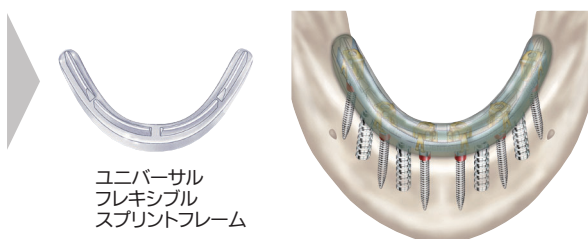

### ブリッジ作製

バキュームフォームドシエルに歯冠色即時重合レジンを填入、咬合関係を考慮し、スプリントに適合させ、一体化し、ブリッジを作製します。

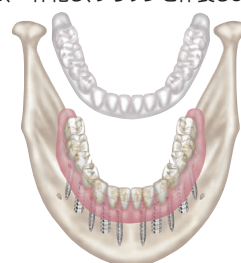

### ブリッジのセット

ブリッジの形態を整えて研磨を施し、ヘッド部にセメント固定します。



# 応用例

## 治療期間中のQOL及び満足度を向上させる治療オプション

### ■ 骨増生

#### ～ 患者にとって長く不自由な期間を解決 ～

MTIインプラントは、骨増生手術を含むような長期に及ぶインプラント治療期間の患者負担の軽減に有効です。MTIを使用することで処置期間中、審美的で快適な暫間修復物により、歯牙状態を安定させることができるので、治療期間に対する不安を軽減することができます。

#### Recommended Reference Articles

- Cohen, M., Flake, R. "Special Report 4", The Seattle Study Club Journal Vol. 5, No. 2 Spring 2001 pgs 32-37
- Poitras, Y., "Symphysis Graft and Implants: The Gold Standard for the Edentulous Premaxilla", Oral Health, Aug., 2000, pgs 35-44



### ■ 固定性暫間修復

#### ～ 患者は治療中も現在のライフスタイルを維持 ～

これまでのインプラント処置に伴う痛み、不安定な暫間義歯、手術後に歯の無い状態が続くことなどに患者は不安を抱いていました。メインのインプラント(メーカー問わず)埋入部や、骨増生術部の治癒期間の保護に使われるMTIインプラントは、シンプルな術式で予知性が高く、術者・患者双方にとって有効です。

MTIを使用することで、インプラント外科処置後から最終補綴物を装着するまでの間、患者は歯が無い状態で過ごす必要はなく、機能的、審美的で快適な暫間修復により、患者の不安は軽減され現在のライフスタイルを継続することができます。

安定した暫間補綴により最終補綴製作過程も、簡便で正確となり、暫間補綴物を調整しながら最終補綴物の形態や色を決めていくことができます。

さらにインプラント支持最終補綴物に準じた暫間補綴物が装着されていることで、患者は適切な口腔衛生方法を修得でき、最終補綴物へスムーズに移行することができます。

#### Recommended Reference Articles

- Brown, M. Tarnow, D., "Fixed Provisionalization With Transitional Implants for Partially Edentulous Patients: A Case Study", Practical Periodontics & Aesthetic Dentistry, Vol. 13, No. 2, March, '01 pgs. 123-127
- Petrungraro, P. Smilanich, M. "Use of Modular Transitional Implants in the Partially Edentulous Patient", Contemporary Esthetics & Restorative Practice Vol. 3, No. 8, Sept. 1999 pgs. 50-62



### ■ 既存総義歯の安定化

#### ～ 患者の不安を抑え、長期的な解決を提案 ～

MTIインプラントにより患者の既存義歯を安定させることで、患者に長期的な解決を提案することができます。総義歯患者にMTIを利用した比較的低価格な「骨の吸収を抑え、一時的に義歯を安定させる低侵襲な治療」を提案し、安定性の違い等を一度体験していただきます。

その経験により、インプラント支持オーバーデンチャーやインプラント支持の固定性補綴物のような、より安定した補綴方式を希望される場合もあります。

#### Recommended Reference Articles

- Rossein, K. Boris III, F., "Stabilizing a Full Denture with a Transitional Implant-Supported Splint", Contemporary Esthetics Restorative Practice Vol. 5, No. 3, March 2001, pgs. 68-76
- Bohsali, K., Simon, H. kan, J., Redd, M., "Modular Transitional Implants to Support the Interim Maxillary Overdenture", The Compendium of Continuing Education in Dentistry Vol. 20, No. 10, October, 1999, pgs. 975-984

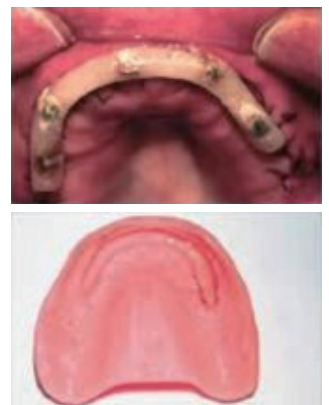

# MTI IMPLANT

注文書  
記入日

ご使用  
予定日

## MTIインプラント 注文書

TEL	FAX		
診療所名	ご芳名		
ご住所 〒	都 道 府 県	市 区 郡	
Eメール アドレス			
商品コード	090-00002	商品名 MTI イントロダクトリー キット	注文数
商品コード		商品名	注文数
商品コード		商品名	注文数
商品コード		商品名	注文数
商品コード		商品名	注文数
商品コード		商品名	注文数

- ご注文は所定の用紙にご記入のうえ、インプラテックス または 歯科材料店様にご連絡をお願いいたします。
- 配送料は1回のご注文が10,000円未満(税別)の場合、ご負担いただけます。あらかじめご了承ください。時間指定便・航空便等をご利用の際は別途料金が必要となります。
- 製品の返品は、ご注文の品と異なる場合、または不良品に限りお受けいたします。弊社にご連絡の上、製品到着後14日以内にご返送ください。(未開封、パッケージ破損の無い物に限ります。)  
※商品の規格・仕様・価格等は予告なく変更する場合がございます。表示価格は全て希望小売価格・消費税別となります。
- ご記載いただいた個人情報は、弊社の商品情報、講習会等のご案内ならびにご注文の商品発送に利用させていただきます。  
個人情報方針の詳細は、インプラテックスのホームページをご参照ください。www.itx.co.jp

ご注文は  
24時間受付

# FAX:03-5850-8505

(株式会社インプラテックス 東京本社)

製造販売元/販売元



## 株式会社 インプラテックス

いつも、となりに

〒116-0013東京都荒川区西日暮里2-33-19 YDM日暮里ビル  
TEL.03-5850-8555 FAX.03-5850-8505 www.itx.co.jp  
お電話でのお問合せは土・日・祝祭日除く9:00~17:00にお願いいたします。



メール配信登録で  
セミナーご優待!!

メールニュース配信  
登録はQRコードから  
登録フォームにお入り  
ください。➡



お取扱店

製造元



(スウェーデン)

商品の詳細は(株)インプラテックス、またはお取扱店へお問合せください。

202301 PDF